

Pioneer *sound.vision.soul*

デジタルセットトップボックス

BD-V700

取扱説明書

ご使用の前に

安全上のご注意	4	付属品の確認	11
使用上のご注意	7	リモコンに電池を入れる	11
特長	9		

各部の名前とはたらき

前面パネル	12	リモコン	14
背面パネル	13		

番組を見る

基本操作	16	2画面表示にする	24
映像/音声/字幕を切り換える(リモコンボタン)	21	有料番組を見る	25
映像/音声	21	有料番組(ペイ・パー・ビュー)を購入する	25
字幕	23		

番組ガイドの使い方

番組ガイド(電子番組ガイド)の使い方	27	番組ガイドから予約する	35
番組ガイドを見る	27	番組を予約する	35
明日以降の番組ガイドを見る	29	チャンネルと時間を指定して予約する (マニュアル予約)	43
番組ガイドから番組を選ぶ	30	番組をマニュアル予約する	43
番組の情報を見る	31	予約の確認/変更/取り消しをする	47
番組ガイドをジャンル検索する	32		
番組ガイドをキーワード検索する	34		

いろいろな選局

チャンネル一覧の使い方	49	データ放送を見る	51
チャンネル一覧表示から見たいチャンネルを選局する	49	テレビやラジオ放送と一緒に送られてくる データ放送を見る	51
ラジオ放送を聞く	50	独立したデータ放送を見る	52
ラジオ放送を聞く・見るには	50		

録画・再生する

VTR/DVDレコーダーへの録画・再生について	53	録画番組の再生	56
HDDへの録画・再生について	53	タイムシフト(追っかけ再生)	62
番組を今すぐHDDに録画する	54	録画番組を編集する	64
HDDに録画した番組を再生する	56		

ナビゲーション機能

※ナビ画面(ナビゲーション)を表示し、いろいろな機能を操作できます。

ナビゲーション画面一覧	66
-------------------	----

応用操作

字幕や文字スーパーを切り換える	68	タイムシフトを設定する	86
視聴制限を設定する	69	スタンバイ表示を設定する	88
暗証番号を入力する	69	再生時のスキップ時間を設定する	90
視聴年齢を設定する	71	有料番組(ペイ・パー・ビュー)の購入記録を確認する ...	92
視聴制限チャンネルを設定する	72	購入記録送信結果を確認する	93
1カ月の購入限度額を設定する	73	双方向通信一覧を確認する	94
1番組の購入限度額を設定する	74	システム情報を確認する	95
暗証番号有効期間を設定する	75	地上デジタル初期スキャンをする	96
暗証番号を変更する	76	地上デジタル再スキャンをする	97
チャンネル選局範囲を設定する	77	HDDを初期化する	98
お好みリストに登録する	78	ユーザー設定を初期化する	100
お好みリストの使い方	79	イベントリレーについて	102
ワンタッチ選局ボタンに登録する	80	ご案内チャンネル切り換え機能	102
ワンタッチ選局ボタンの使い方	82	画面キーボードによる文字入力	103
お知らせメッセージを見る	83	本機のリモコンで他社のテレビを操作する	104
タイムバー表示を設定する	84		

ブラウザ機能

Webブラウザ機能を使う	105	ブックマークに登録したページを見る	108
Webブラウザを起動する	105	履歴の使い方	109
ブックマークの使い方	107	文字を入力する	110
ブックマークにページに登録する	107	Webブラウザを終了する	112



接続・設定



テレビにつなぐ	113	接続する機器に合わせて設定する (テレビ、デジタルオーディオ機器)	123
HDD(別売)につなぐ	116	電話回線を設定する	125
録画機器につなぐ	117	ネットワーク接続を設定する	127
デジタル音声入力端子付き オーディオ機器につなぐ	118	プロキシを設定する	131
電話回線につなぐ	119	通信テストをする	132
ご使用の環境に合わせて設定する	121	VTRコントローラを設定する	133
郵便番号を設定する	122		











エラーメッセージ表示一覧	135	主なアイコン一覧表	145
故障かな?と思ったら	140	ご参考: ワイドテレビで、表示の縦横比が 不自然なときは	146
仕様	141	索引	147
Webブラウザ仕様	142	地上デジタル放送チャンネル一覧表	148
CASカード取り扱い上のご注意	142	How to Use BD-V700	151
ソフトウェアについて	142		
用語解説	143		

安全上のご注意

- ご加入いただきありがとうございます。
この取扱説明書をよくお読みになり、正しくお使いください。
特に「安全上のご注意」は必ずお読みください。
ご使用中にわからないことや不具合が生じたときにお役に立ちます。
お読みになったあとは、お使いになる方がいつでも見られるように大切に保管してください。
- 「警告」「注意」の意味は次のようになっています。

 警告	この表示を無視して、誤った取り扱いをすると、人が死亡または重傷を負う可能性が想定される内容を示しています。
 注意	この表示を無視して、誤った取り扱いをすると、人が損害を負う可能性が想定される内容および物的損害のみの発生が想定される内容を示しています。

	○記号は、禁止（やってはいけないこと）を示しています。図の中や近くに具体的な禁止内容（左図の場合は分解禁止）が描かれています。
	●記号は、行動を強制したり指示する内容を示しています。図の中に具体的な指示内容（左図の場合は電源プラグをコンセントから抜く）が描かれています。

 警告	
<p>●異常があるときは電源プラグをコンセントから抜いてください。</p> <p>画面が映らない、音が出ない、煙が出る、変な臭いがするなどのときや、本機を落としたり、カバーを破損したときは、電源を切り、電源プラグをコンセントから抜きモジュラーケーブルをモジュラーコンセントから抜いて、ケーブルテレビ局へ連絡してください。そのまま使用すると火災・感電の原因となります。</p> <div style="display: flex; justify-content: space-around; align-items: center;">   </div>	<p>●雷が鳴り出したら本体・アンテナ線・モジュラーケーブルや電源プラグには触れないでください。</p> <p>感電の原因となります。</p> <div style="text-align: center;">  </div>
<p>●内部に水などが入ったら電源プラグをコンセントから抜いてください。</p> <p>万一、内部に水や異物などがに入った場合は、電源を切り、電源プラグをコンセントから抜きモジュラーケーブルをモジュラーコンセントから抜いて、ケーブルテレビ局へ連絡してください。そのまま使用すると火災・感電の原因となります。</p> <div style="display: flex; justify-content: space-around; align-items: center;">   </div>	<p>●風通しの悪い所に置かないでください。</p> <p>次のような使い方をしないでください。内部に熱がこもり、火災や故障の原因となるばかりか、周囲の器物に変形、変色、故障等の影響を与えることがあります。</p> <ul style="list-style-type: none"> ・押し入れや通気の悪いラックの中に設置する ・テーブルクロスを掛ける ・じゅうたんや布団の上に置く ・ビデオやオーディオ機器に直接重ねる ・上に物をのせる <p>本機は使用していると上面が熱く感じられますが、異常ではありません。 使用環境温度範囲は5℃～40℃です。40℃以上の高温になる環境では使用しないでください。</p> <div style="text-align: right;">  </div> <div style="text-align: center;">  </div>
<p>●ホームテレホン・ビジネスホン用の回線にそのまま接続しないでください。</p> <p>本機をホームテレホン・ビジネスホン用の回線に、そのまま接続すると、必要以上の電流が流れ、故障・発熱・火災の原因となることがあります。</p> <p>接続の際には、ホームテレホン・ビジネスホンのメーカーまたは、工事店にお問い合わせください。</p> <div style="text-align: center;">  </div>	<p>●電源コードを傷つけないでください。</p> <p>電源コードの上に重いものをのせたり、コードが本機の下敷きにならないようにしてください。また、コードをねじったり、引っ張ったり、加熱したり、熱器具に近づけたりしないでください。コードが傷んだらケーブルテレビ局に交換を依頼してください。そのまま使用すると破損して火災・感電の原因となります。</p> <div style="text-align: right;">  </div> <div style="text-align: center;">  </div>

⚠警告

●キャビネット（カバー）を開けないでください。

カバーを外したり、改造したりしないでください。内部には電圧の高い部分があり感電の原因となります。内部の点検・調整修理はケーブルテレビ局へご依頼ください。



●異物を入れないでください。

金属類や燃えやすいものを通風孔などから入れないでください。万一、異物が入った場合は電源を切り、電源プラグをコンセントから抜いてケーブルテレビ局へ連絡してください。そのまま使用すると火災・感電の原因となります。



●風呂、シャワー室では使用しないでください。

風呂、シャワー室では使用しないでください。火災・感電の原因となります。



●交流 100 V 以外では使用しないでください。

この機器を使用できるのは日本国内のみです。クーラー用などの 200 V コンセントには接続しないでください。また、船舶などの直流 (DC) 電源にも接続できません。火災の原因となります。(→P.13)



●防水処理のない機器を水がかかる場所で使用しないでください。

この機器に水が入ったり、濡れたりしないようにご注意ください。火災・感電の原因となります。雨天、降雪中、海岸、水辺での使用は特にご注意ください。



●濡れた手で電源プラグを抜き差ししないでください。

感電の原因となることがあります。



●付属の電源コードはこの機器のみで使用することを目的とした専用品です。他の電気製品ではご使用になれません。

他の電気製品で使用した場合、発熱により火災・感電の原因となることがあります。また電源コードは本製品に付属したものを以外は使用しないでください。他の電源コードを使用した場合、この機器の本来の性能が出ないことや、電流容量不足による発熱により火災・感電の原因となることがあります。



●本機の上に花瓶、コップ、化粧品、薬品や水などの入った容器または小さな金属物を置かないでください。

こぼれたり、中に入った場合、火災・感電の原因となることがあります。



⚠注意

●電源コードのプラグを差し込むコンセントは、できるだけ製品に近いすぐ手の届く所のものを使用してください。

製品から電源を切る必要があるときは、製品本体の電源スイッチを切ったあと、コンセントからプラグを抜いてください。



●長期間で使用にならないときは、電源コードを抜いてください。

本機の電源スイッチを切っても、本機は完全には主電源から遮断されていません。長期間で使用にならないときは、安全のため必ず電源コードをコンセントから抜いてください。



⚠注意

- 電源プラグを抜くときは、電源コードを引っ張らないでください。

コードが傷つき、火災・感電の原因となることがあります。

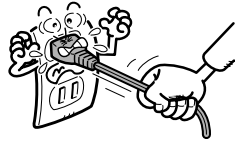

- お手入れの際は安全のために電源プラグをコンセントから抜いてください。

定期的に電源プラグのほこりを取り除いてください。通電している電源プラグにほこりが積もると絶縁不良となり、火災の原因になります。お手入れの際には電源プラグを抜き、乾いた布などで拭いてください。



- 濡れた手で本体および電源プラグを触らないでください。

濡れた手で触ると感電の原因となることがあります。

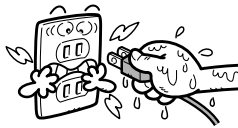

- 直射日光や暖房器具の熱気は避けてください。

直射日光があたる場所や暖房器具の近くに置くと火災・感電の原因となることがあります。



- 不安定な所は避けてください。

ぐらついた台の上など不安定な場所に置かないでください。また、本機に乗ったりしないでください。落ちたり、倒れたりして危険です。けがの原因となることがあります。



- 乾電池の誤った使い方をしないでください。

- ・指定以外の電池は使わないでください。また、新しい電池と古い電池および種類の違う乾電池を混ぜて使わないでください。電池の破裂、液もれにより、火災・けがや周囲を汚損する原因となることがあります。

- ・長期間(1カ月以上)リモコンを使わないときは電池を取り出しておいてください。電池から液がもれて、火災・けがや周囲を汚損する原因となることがあります。

- ・電池を機器内に挿入する場合、+と-の向きに注意し、表示どおりに入れてください。間違えると、電池の破裂、液もれにより、火災・けがや周囲を破損する原因となることがあります。

- ・もし、液もれが起こったときは、ケース内の液を完全に拭き取ってから、新しい電池を入れてください。万一、もれた液が身体についたときは、水でよく洗い流してください。(→P.11)

- ・不要となった電池を廃棄する場合は各自治体の指示(条例)に従って処理をしてください。



- 湿気、ほこりに注意してください。

調理台や加湿器のそばなど油煙、湿気、ほこりの多い場所に置かないでください。火災・漏電の原因となることがあります。



- 電源プラグは、根元まで差し込んでもゆるみがあるコンセントに接続しないでください。

発熱して火災の原因となることがあります。販売店や電気工事店にコンセントの交換を依頼してください。



- 電源プラグはコンセントに根元まで確実に差し込んでください。

差し込みが不完全ですと発熱したりほこりが付着して火災の原因となることがあります。また、電源プラグの刃に触れると感電することがあります。



- 機器に乗らないでください。

倒れたり、こわれたりしてけがの原因となることがあります。特に小さなお子様にはご注意ください。



- 本機の修理および内部の点検・調整はご加入のケーブルテレビ局にご依頼ください。

- 万一、故障した場合は廃棄せずに、ケーブルテレビ局の指示に従ってください。

- お引っ越しなど製品の移動、設置場所の変更は、ケーブルテレビ局へご連絡ください。

本文中の「ケーブルテレビ局」という表記は、お客様が契約しているケーブルテレビ局またはケーブルテレビセンターを示しています。

使用上のご注意

ご使用前に下記の内容を必ずお読みください。

■ 電話回線の接続について

- 本サービスは、視聴者参加番組への参加や視聴料管理などを含んでいるため、常時、本機を電話回線（プッシュ式、ダイヤル式のいずれか）につないでおく必要がある場合があります。
- 本機は視聴記録データを定期的に電話回線より自動送信することがあります。接続料金は無料ですが、この間は電話をご使用になれません。
- データ放送のアンケート回収などでは、本機から電話回線を通じて通信を行う場合があります。フリーダイヤルを除き、この場合の電話料金はおお客様の負担になりますので、あらかじめご了承ください。

■ 電源プラグはなるべく抜かないでください

本機はスタンバイ中でも必要な情報を送受信することがあります。長時間使用しない場合やトラブル発生時、お手入れの時以外は、なるべく電源プラグをコンセントから抜かないでください。

■ 長時間動かない画像を映さないでください

本機に接続されたテレビやプラズマテレビに動かない画像を長時間映していると、画面に映像が焼き付いて影のように画面に残る恐れがあります。動かない画像を長時間映さないでください。

■ 時刻設定について

本機では放送局から送られてくる時刻データに基づいて内部の時刻を設定しています。常に正しい時刻が設定されていますので、お客様に設定していただく必要はありません。

■ 降雨対応放送

激しい降雨などによりケーブルセンターでの衛星放送の受信状況が悪くなり、番組が視聴しにくくなる場合があります。BS デジタル放送には、視聴に必要な最低限の情報を降雨に強い方式で自動的に送る降雨対応放送が用意されています。

■ CASカード (ICカード)について

- CASカードは放送をお楽しみいただくための大切なカードです。CASカードを挿入しないと有料放送を視聴することができない場合があります。(P.142)
- CASカードは通常、挿入口に入れておいてください。(P.12)
- 破損や紛失などの場合は、ただちにご加入のケーブルテレビ局へ連絡してください。
- 本機では、CASカードは「ICカード」と表示されることがあります。(P.26、135)

■ Web アクセスについて

- Webアクセス機能をご使用になるためには、別途、インターネット利用サービスに加入していただく必要があります。
- Webアクセス中にリモコンまたは本体ボタンが長時間動作しなくなった場合には、本機前面パネルのリセットボタンを押してください。

この取扱説明書に記載の画面イラストは、実際に表示される画面と異なる場合があります。

本機は、マクロビジョンコーポレーションおよび他の権利保有者が所有する合衆国特許および知的所有権によって保護された、著作権保護技術を搭載しています。この著作権保護技術の使用にはマクロビジョンコーポレーションの許可が必要であり、同社の許可がない限りは一般家庭およびそれに類似する限定した場所での視聴に制限されています。解析や改造は禁止されていますので、行わないでください。

本機を用いた有料サービスを国外で受けることは、有料サービス契約上禁止されていますのでおやめください。

本機の不具合で録画を正常に行えなかったときの責任は負いかねますので、あらかじめご了承ください。

データ放送の双方向サービスなどで本機に記憶されたお客様の情報の一部、またはすべてが変化したり消失した場合の損害や不利益についての責任は負いかねますので、あらかじめご了承ください。

設置について

- 接続機器を近づけ過ぎると、相互干渉により映像や音声に乱れが出ることがあります。これらの機器は適度に離して設置してください。
- 使用環境温度範囲は5℃～40℃です。40℃以上の高温になる環境では使用しないでください。

お手入れについて

- ベンジン、シンナーなどで拭いたり、殺虫剤などの揮発性のものをかけたりしますと変質したり、塗料がはげたりすることがありますのでおやめください。汚れがひどいときは、水で薄めた中性洗剤に浸した布をよく絞って拭き取り、乾いた布で仕上げてください。

その他

- 持ち運ぶときは、衝撃を与えないようにしてください。故障の原因となります。

別売のHDD（ハードディスク）について

HDDは非常に精密かつ繊細な機器です。使用状況や動作中の不用意な取り扱いによっては録画内容が破損・消失したり、正常な録画再生動作が行えなくなります。なんらかの不具合やHDDの故障による録画内容の損失やそれに付随した直接・間接的な損害につきましては当社は一切の責任を負いかねます。また、修理の際には録画内容がすべて消失してしまいますので、あらかじめご了承ください。

下記の内容にご注意のうえ、正しくお使いください。

■ 設置や使用する時の注意

- 衝撃や振動を与えないでください。特に本機が動作中はご注意ください。
- 振動する場所や不安定な場所に置かないでください。
- HDDの冷却ファンや通風孔をふさがないでください。
- 温度や湿度が高い場所で使用しないでください。また、急激に温度が変化する場所でも使用しないでください。急激に温度が変化する場所に設置すると本体内部に水滴が付くことがあります（結露）。結露したまま使用するとHDDに傷がつき、故障の原因となります。
- HDDのアクセスランプが紫色で点滅中のときに電源ケーブルをACコンセントから抜いたり、設置している場所のブレーカーを落としたりしないでください。
- 移動する時は、電源ケーブルをACコンセントから抜いて2分以上経過してから移動してください。
- テレビやカラーモニタの上にHDDを設置しないでください。カセットデッキなど、磁気の影響を受けやすい機器とは離して設置してください。
- アンプなど、熱を発生する機器の上のせないでください。ラックに入れる場合は、アンプや他の機器から出る熱をさけるため、アンプよりできるだけ下の棚に入れてください。

■ 停電などが起こったときは

本機の動作中に停電などがおこると、HDDの録画内容が損なわれることがあります。

■ HDDについて

- HDDは非常に精密な機器で、使用する場所の環境や使用状況が過酷な場合、数年で寿命となることがあります。
- 寿命が近くなると、部分的あるいは全体的に“再生映像が一時停止を繰り返す”または“再生時にブロックノイズ（部分的にモザイク状の映像）や映像の乱れが発生する”などといった症状が発生するようになります。また、このような前兆なしに寿命となることもあります。
- 寿命になると記録してあった映像／音声すべてが再生できなくなる恐れがあります。寿命で故障となった場合はHDD交換が必要です。
- 修理の際は記録してあった映像／音声が消えてしまいます。あらかじめご了承ください。

- 本機に接続するHDDは、パイオニア指定のHDDをお使いください。
- HDDを最初にお使いになるときは、本機で初期化する必要があります。著作権保護上、HDDは初期化した製品以外ではお使いになれません。他のBD-V700で初期化したHDDを本機に接続してお使いいただくには、再度初期化する必要があります。
- 初期化すると、HDDに記録されていた内容はすべて消去されますので十分ご注意ください。
- HDDの初期化については『HDDを初期化する』（P98）をご覧ください。
- 本機の動作中にHDDを取り外したり、HDDの電源をオフ（電源コードを抜く）したりしないでください。

■ HDDに記録された番組について

別売のHDDを使用し、お好みの番組を録画する機能がありますが、ご利用にあたっては以下をご理解いただき、ご利用ください。

- それぞれの番組の録画の可否、録画したものの複製の可否は、番組を提供する事業者が決定し、それに基づき制御されています。従って、番組によっては録画ができない、または録画ができて複製ができないことがあります。
- 当社および本機を利用してサービスを提供する事業者は、本機に故障が発生した場合、HDDに録画／蓄積されたすべての番組については、故障部位にかかわらず、内容などの補償には一切応じられません。また、HDDに録画・蓄積された番組の復元はできません。
- 当社および本機を利用してサービスを提供する事業者は、本機の不具合により録画できなかった場合などの補償については一切応じられませんのであらかじめご了承ください。
- 装置の故障などにより、録画した番組が再生できなくなることがあります。このような場合、当社およびサービスを提供する事業者は、録画した番組の移動、複製、復旧はできませんのであらかじめご了承ください。
- ご加入者の設置環境、サービスを提供する事業者側の問題、録画時の諸環境により、録画した番組にノイズが発生するなどの不具合が発生することがありますが、当社およびサービスを提供する事業者は、それらの不具合が発生しないことを保証できません。また、それら不具合が発生したことによる責任は一切負えません。
- 放送される番組の情報、番組編成の変更、装置の不具合などにより録画が行えないことがありますが、録画に失敗したことに対する責任は一切負えません。

特 長

本機 (BD-V700) の特長

■ CATV 放送・BS デジタル放送・110 度 CS デジタル放送・地上デジタル放送・JC-HITS 放送に対応

本機はCATV 放送、BS デジタル放送、110 度 CS デジタル放送、地上デジタル放送、JC-HITS 放送に対応しています。
 ※ケーブルテレビ局によっては、ご覧になれない放送サービスがあります。

■ お知らせメッセージ

ケーブルテレビ局、および放送業者からのお客様へのメッセージをご覧いただけます。
 メッセージが届くと、本機ディスプレイ部の「お知らせ」表示 (P.12) が点灯します。
 お知らせメッセージの内容はナビ画面からご覧いただくことができます。(P. 83)

■ 番組ガイド (電子番組ガイド) 機能

CATV 放送、BS デジタル放送、110 度 CS デジタル放送、地上デジタル放送、JC-HITS 放送の最大 8 日間分までの番組ガイドを画面上に表示します。見たい番組を選局、予約したり、詳細な説明を表示することができます。
 ※ ケーブルテレビ局によっては、番組ガイドの配信を行っていない場合もあります。

■ デジタル放送について

デジタル放送には、従来の放送と比べて次のような特長があります。

デジタルハイビジョン	<p>高精細なデジタルハイビジョン放送があります。デジタルハイビジョン放送の画質をお楽しみいただくときは、ハイビジョン対応のテレビに接続してください。</p> <p>通常のテレビでも、そのテレビに応じた画質でデジタルハイビジョン放送をお楽しみいただけます。</p> <p>また、現行のテレビ放送とほぼ同等の画質のデジタル標準テレビ放送もあります。</p>
多チャンネル放送	<p>デジタル信号圧縮技術により、より多くのチャンネルがお楽しみいただけます。</p> <p>テレビ放送、ラジオ放送、データ放送などが放送されています。</p>
データ放送	<p>データ放送では、必要な情報を選んで表示させることができます。</p> <p>たとえば、最新のニュースやお住まいの地域の天気予報をいつでもご覧いただけます。</p> <p>独立したデータ放送番組のほかに、ご覧になっているテレビ放送、ラジオ放送と一緒に放送されるデータ放送があります。</p> <p>テレビ放送、ラジオ放送と一緒に放送されるデータ放送では、ニュースや天気予報といった情報のほか、番組と連動して番組内容の補足情報が放送され、テレビ画面と一緒に表示してお楽しみいただけます。(P. 51)</p>
サラウンド・ステレオ	<p>最大 5.1 チャンネルのサラウンド・ステレオ放送も放送されています。AAC 方式対応のオーディオ機器に接続していただくと、臨場感のある放送をお楽しみいただけます。(P.124)</p>

■ BSデジタル放送、110度CSデジタル放送、地上デジタル放送、JC-HITS放送について

BS デジタル放送	放送衛星 (BS) を利用したデジタル放送です。 デジタルハイビジョン放送を中心とした放送を行っています。
110度 CS デジタル放送	通信衛星 (CS) を利用したデジタル放送です。 映画、スポーツ、音楽などの専門チャンネルを中心とした放送を行っています。 110度 CS デジタル放送 (e2 by スカパー!) には CS1 と CS2 の2つの放送サービスがあります。
JC-HITS 放送	通信衛星 (CS) を利用したケーブルテレビ局向けのデジタル放送です。 ケーブルテレビ加入者のみ、お楽しみいただけます。 映画、スポーツ、ドラマ、音楽、アニメ、ニュース・ドキュメンタリー、レジャー、エンターテイメント、公営競技などのチャンネルがあります。
地上デジタル放送	地上に設置された放送電波塔から電波を送る「地上波」を利用したデジタル放送です。

■ カートリッジスタイルの大容量外付け HDD(ハードディスク)対応

カートリッジスタイルの外付けの大容量専用HDD (BHD-V320/容量 320 GB) にハイビジョン録画が可能です。

■ 地上・BS・CATV デジタルWチューナー搭載

2番組同時録画やHDD再生中の裏番組録画などの、さまざまな録画再生が可能です。

■ パススルー / トランスモジュレーション両方式での混在受信

地上デジタル放送において、パススルーとトランスモジュレーションの両方の信号に対応。混在受信も可能です。

■ LAN端子搭載 / ケーブルモデム内蔵

LAN端子が搭載されケーブルモデムも内蔵されていますので、多様な双方向サービスをお楽しみいただけます。

外付け HDD (BHD-V320) 特長

■ カートリッジスタイルのハードディスク

カートリッジスタイルを採用することにより、ハードディスクの容量に不足が生じた際も、オプションのカートリッジと交換するだけで、新たな録画が可能です。

※ 本体寸法 : 177 mm (W) × 56.2 mm (H) × 230 mm (D)(ゴム足含む)

※ 本機と外付けHDDは、外付けHDDに付属の専用ケーブルで接続できます。

付属品の確認

確認ができましたら に を付けてください。

リモコン× 1

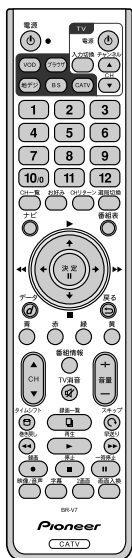

単3形アルカリ乾電池× 2

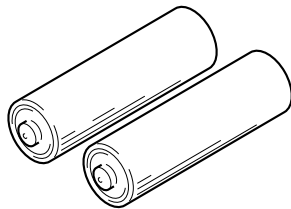

AV ケーブル× 1

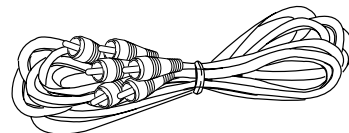

電源コード× 1

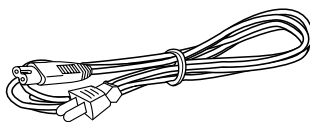

VTR コントローラ× 1

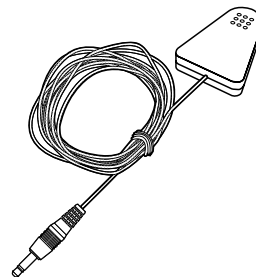

取扱説明書× 1

リモコンに電池を入れる

電池の入れ方

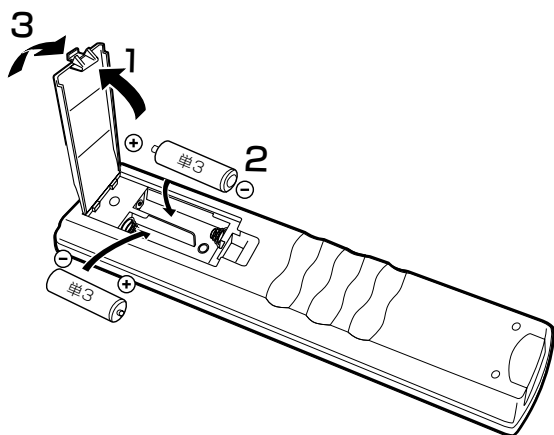

乾電池に関する注意

⚠注意

- 単3形アルカリ乾電池以外の電池は使わないでください。また、新しい電池と古い電池および種類の違う乾電池を混ぜて使わないでください。
電池の破裂、液もれにより、火災・けがや周囲を汚損する原因となることがあります。
- 長期間（1カ月以上）リモコンを使わないときは電池を取り出しておいてください。電池から液がもれて、火災・けが、周囲を汚損する原因となることがあります。
- 電池を機器内に挿入する場合、⊕ と ⊖ の向きに注意し、表示どおり入れてください。間違えると、電池の破裂、液もれにより、火災・けがや周囲を汚損する原因となることがあります。
- もし、液もれが起こったときは、ケース内の液を完全に拭き取ってから、新しい電池を入れてください。万一、もれた液が身体についたときは、水でよく洗い流してください。
- 不要になった電池を廃棄する場合は各自治体の指示（条例）に従って処理をしてください。

各部の名前とはたらき

前面パネル

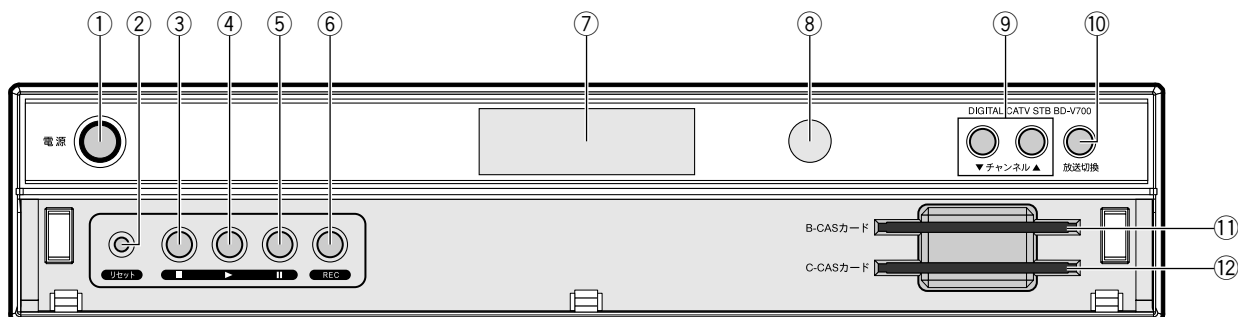

① 電源ボタン/インジケータ

緑：電源オン時

橙：スタンバイ（通電制御中）

通電制御中は待機処理中ですので、本機のACコンセントを抜かないようにご注意ください。

詳しくは『用語解説』（P.143）の通電制御をご確認ください。

赤：スタンバイ（省電力）

② リセットボタン（P. 140）

受信異常などにより本機の操作ができなくなった場合に、指で軽く押します（先のとがったものは使用しないでください）。

③ 停止ボタン（■）

録画、再生を停止して視聴番組に切り換えます。

④ 再生ボタン（▶）

録画した番組を再生します。

⑤ 一時停止ボタン（⏸）

録画した番組の再生を一時停止します。

⑥ 録画ボタン（REC）

現在視聴中の番組を録画します。

⑦ ディスプレイ

選局したチャンネル番号などを表示します。

⑧ リモコン受光部

リモコン操作可能範囲は本機との距離が約7m、角度は左右に約30°以内です。

⑨ チャンネル切換ボタン（▲/▼）

放送を見ているときに、チャンネルの切り換えをします。

⑩ 放送切換ボタン

地上デジタル放送、BSデジタル放送、110度CSデジタル放送、JC-HITS放送、CATV放送を切り換えます。

⑪ B-CASカード挿入口（カード1）

⑫ C-CASカード挿入口（カード2）

CASカード（B-CASカード、C-CASカード）の挿入

下図のようにCASカード挿入扉を手前に引いて開けます。絵柄表示面を上にし、CASカードの矢印を挿入口方向へ合わせて、挿入が止まるまでゆっくりと押し込んでください。

B-CASカード挿入例

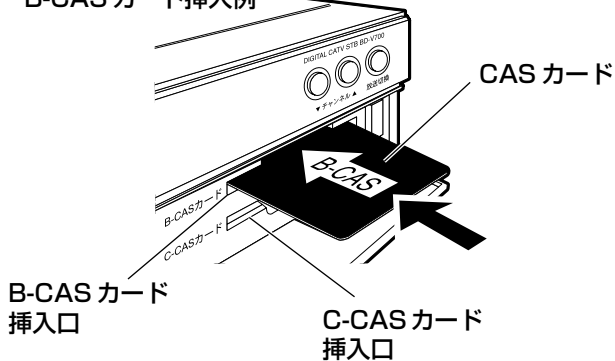

ご注意

- CASカードは根元まで確実に押し込んでください。
- CASカードの運用はケーブルテレビ局によって異なります。
- 指定されたカード以外は挿入しないでください。

● ディスプレイ

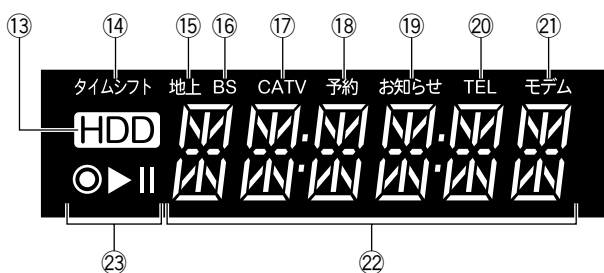

⑬ HDD

HDD動作時に表示されます。

⑭ タイムシフト

タイムシフトのモードで動作中に表示されます。

⑮ 地上

地上デジタル放送を受信中に表示されます。

⑯ BS

BSデジタル放送、110度CSデジタル放送を受信中に表示されます。

⑰ CATV

CATV放送、JC-HITS放送を受信中に表示されます。

⑱ 予約

予約が登録されているときに表示されます。

⑱ お知らせ

未読のメッセージがあるときに表示されます。

⑳ TEL

電話回線使用時に表示されます。

㉑ モデム

ケーブルモデムがオンライン状態のときに表示されます。
通信を確立していない場合は点滅または消灯しています。

㉒ チャンネル・時間表示

チャンネル番号や時間、状態を表示します。

㉓ 動作表示

HDDの動作状態を表示します。

- (録画インジケータ) : 1番組のみ録画しているときに点灯します。
- ◎ (W録画インジケータ) : 2番組を同時に録画しているときに点灯します。

▶ : 再生

⏸ : 一時停止

背面パネル

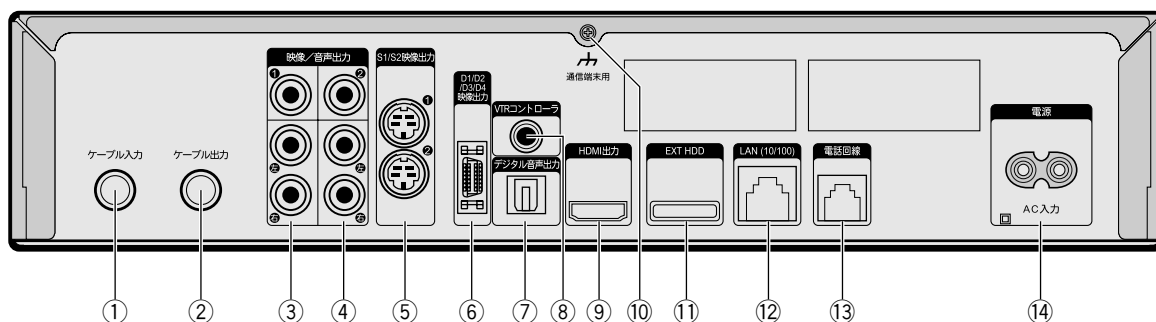

① ケーブル入力端子

② ケーブル出力端子 (P.117)

ビデオのアンテナ入力端子と同軸ケーブル (75 Ω) で接続します。VHF帯域およびUHF帯域のチャンネルを出力します。あるいは、FMチューナーに同軸ケーブルで接続します。

③ 映像/音声出力1端子 (P.113、114)

AVケーブルを使ってテレビの入力端子と接続します。

④ 映像/音声出力2端子 (P.117)

AVケーブルを使ってテレビの入力端子と接続します。

⑤ S1/S2映像出力端子 (P.113)

S、S1またはS2映像信号の出力端子です。
S、S1またはS2映像出力端子付きのテレビと接続できます。

⑥ D映像出力端子 (P.114)

D1/D2/D3/D4映像信号の出力端子です。

⑦ デジタル音声出力端子 (P.118)

デジタル音声の光出力端子です。使用する場合は光角型端子用ケーブルを接続してください。

⑧ VTRコントローラ端子 (P.117)

付属のVTRコントローラを接続することにより、他社の録画機器を操作することができます。

⑨ HDMI出力端子 (P.115)

HDMI (High-Definition Multimedia Interface) 対応テレビなどのHDMI端子と接続します。

⑩ 通信端末用アース端子

⑪ EXT HDD 端子

別売のHDDを接続します。

⑫ LAN 端子

ハブやブロードバンドルーターなどの10BASE-T/100BASE-TX共用端子と接続します。

⑬ 電話回線接続端子 (P.119、120)

電話回線を接続する端子です。

⑭ AC入力

付属の電源コードを差し込み、ご家庭のAC100Vの電源コンセントに接続します。

ご注意

本機の映像出力端子とテレビとの接続のしかたによって、映像が出力される端子が異なりますので、ご注意ください。詳しくは『テレビにつなぐ』(P.113)をご覧ください。

警告

ボルト

- 本機は日本国内専用仕様 (交流100V) です。クーラー用などの200Vコンセントには接続しないでください。また、船舶などの直流 (DC) 電源にも使用できません。
- 本機をホームテレホン・ビジネスホン用の回線にそのまま接続しないでください。(P.4)

リモコン

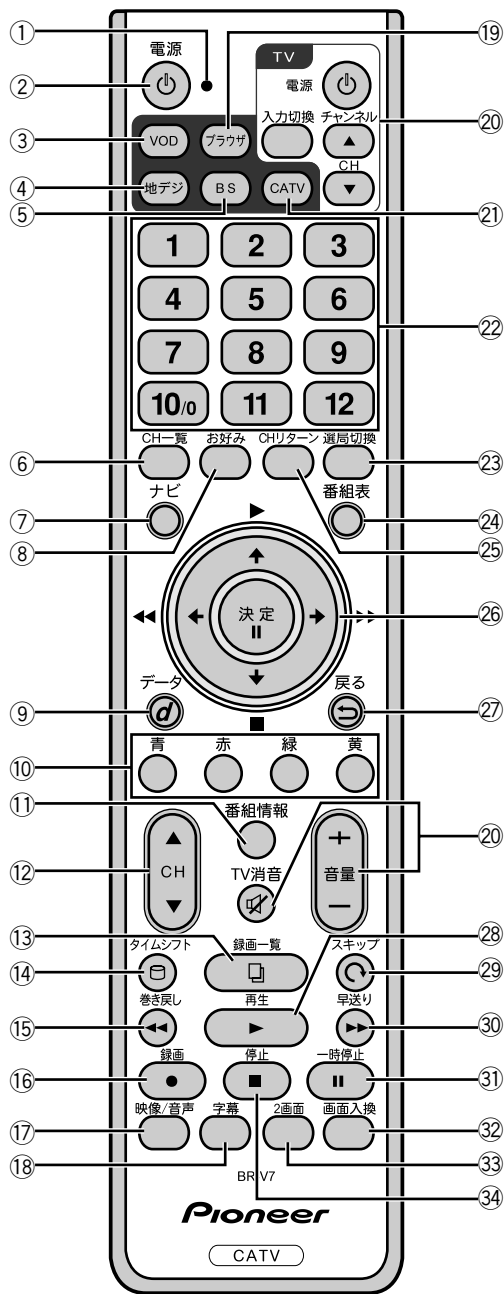

- ① **リモコン操作表示ランプ**
リモコンボタンを押している間、点灯します。乾電池が消耗すると表示ランプは暗くなりますので、乾電池を交換してください。さらに消耗が進むと表示ランプは点灯しなくなり、リモコンが動作しなくなります。
- ② **電源ボタン (P. 17)**
電源のオン/オフを切り換えます。
- ③ **VOD ボタン**
VOD (ビデオオンデマンド) サービスが行われている場合、VOD メニューを表示します。
- ④ **地デジボタン (P. 17)**
地上デジタル放送に切り換えます。
- ⑤ **BS ボタン (P. 17)**
BS デジタル放送、110度CS デジタル放送を切り換えます。
- ⑥ **CH一覧ボタン (P. 49)**
チャンネル一覧を表示します。
- ⑦ **ナビボタン (P. 66～)**
ナビゲーション画面に切り換えます。
- ⑧ **お好みボタン (P. 79)**
お好みチャンネルのみを選局します。
- ⑨ **データ (d) ボタン (P. 51)**
BS デジタル放送、110度CS デジタル放送、地上デジタル放送の番組でデータ放送画面を表示します。
- ⑩ **色ボタン (青/赤/緑/黄)**
画面上に各色ボタンの表示があるときに使用できます。また、データ放送、Web アクセスで使用する場合があります。
- ⑪ **番組情報ボタン (P. 20、31、49)**
番組の情報を表示します。
- ⑫ **チャンネルアップ/ダウンボタン (CH▲/▼) (P. 17)**
チャンネルを切り換えます。
- ⑬ **録画一覧ボタン (P. 56)**
録画一覧を表示します。
- ⑭ **タイムシフトボタン (P. 62)**
タイムシフトをオン/オフします。
- ⑮ **巻き戻しボタン (P. 27、58)**
再生画面を巻き戻しします。また、番組ガイドを表示中は、ページを切り換えます。
- ⑯ **録画ボタン (P. 54)**
録画を開始します。
- ⑰ **映像/音声ボタン (P. 20、21、22)**
映像/音声を切り換えます。
- ⑱ **字幕ボタン (P. 20、23)**
字幕を切り換えます。

- ⑱ **ブラウザボタン (P. 105)**
Web ブラウザの起動／終了を切り換えます。
- ⑳ **テレビ操作ボタン (P. 104)**
リモコンにテレビのメーカーを設定すれば、設定したメーカーのテレビの主な操作ができます。
- ㉑ **CATV ボタン (P. 17)**
CATV 放送、JC-HITS 放送を切り換えます。
- ㉒ **数字ボタン**
チャンネル選択に使用します。数字入力用の画面などで、数字入力ができます。
- ㉓ **選局切換ボタン (P. 16～18、50、52)**
＜放送サービス切換モードの場合＞
チャンネル番号を数字ボタンで入力できるようにします。
＜シームレスモードの場合＞
ワンタッチ選局画面を表示し、放送サービスを切り換えます。
- ㉔ **番組表ボタン (P. 27)**
番組ガイドを表示します。
- ㉕ **CH リターンボタン**
前に見ていたチャンネルに切り換えます。
- ㉖ **↑↓←→ (カーソル)ボタン**
画面上での項目選択や設定切り換えができます。
決定ボタン
項目の設定や実行ができます。
- ㉗ **戻るボタン**
設定事項をキャンセルしたり、前に戻ったり、上位メニューに戻ります。
- ㉘ **再生ボタン**
録画番組を再生します。
- ㉙ **スキップボタン (P. 59)**
再生中に設定した時間 (15 秒、30 秒、5 分) 進みます。
- ㉚ **早送りボタン (P. 27、58)**
再生画面を早送りします。
また、番組ガイドを表示中は、ページを切り換えます。
- ㉛ **一時停止ボタン (P. 59)**
静止画を表示します。
- ㉜ **画面入換ボタン (P. 24)**
フル画面と子画面を入れ換えます。
- ㉝ **2 画面ボタン (P. 24)**
2 画面表示にします。
- ㉞ **停止ボタン (P. 54)**
録画、再生を停止して視聴番組に切り換えます。

リモコンの操作に関する注意

- 赤外線を発する機器の近くで本機を使用したり、赤外線を利用した機器のリモコン装置を使用すると、本機が誤動作することがあります。逆に、赤外線によってコントロールさせる他の機器を使用時に本機のリモコンを操作すると、その機器を誤動作させることがあります。
- 本機との間に障害物があったり、本機前面との角度が不適切だとリモコン操作ができない場合があります。
- リモコンの操作可能範囲が極端に狭くなってきたら、電池を交換してください。
- リモコンのキー接点は、油脂の浸透や操作による摩擦で劣化します。特に食品や化粧品などの油分のついた手で操作しますと、寿命が短くなりますのでご注意ください。

基本操作

■ 選局モードについて

本機には、2つの選局モード(放送サービス切替、シームレス)があります。選局モードは、本機設置時に設定されています。

ご使用のセットトップボックスの選局モードの設定内容は、リモコンの選局切替ボタンを押すとわかります。



選局モードが「放送サービス切替」の場合画面左上側に「放送サービス名 ---」と表示されます。



選局モードが「シームレス」の場合ワンタッチ選局画面が表示されます。



選局モードによって操作・表示内容が異なる機能がありますので、代表的な例を以下に示します。

操作・画面	選局モードが「放送サービス切替」の場合	選局モードが「シームレス」の場合
チャンネルアップ/ダウン	チャンネルの選局範囲が現在視聴中の放送サービス内でチャンネルを選局します。	チャンネルの選局範囲が現在視聴中の放送サービスに関係なくチャンネルを選局することができます。
ダイレクト選局	選局切替 + で3桁のチャンネル番号を入力すると、現在視聴中の放送サービス内でチャンネルを選局することができます。	で3桁のチャンネル番号を入力すると、現在視聴中の放送サービスに関係なくチャンネルを選局することができます。
番組ガイド	現在視聴中の放送サービスの放送番組を表示します。また、下記に示す操作を行うと現在視聴中の放送サービス内で表示するチャンネルを選ぶことができます。 選局切替 + で3桁のチャンネル番号を入力 巻き戻し 早送り	現在視聴中の放送サービスに関係なく放送番組を表示します。また、下記に示す操作を行うと現在視聴中の放送サービスに関係なく表示するチャンネルを選ぶことができます。 で3桁のチャンネル番号を入力 巻き戻し 早送り
チャンネル一覧	現在視聴中の放送サービスのチャンネル一覧を表示します。また、下記に示す操作を行うと現在視聴中の放送サービス内で表示するチャンネルを選ぶことができます。 	放送サービスに関係なくチャンネル一覧を表示します。また、下記に示す操作を行うと現在視聴中の放送サービスに関係なく表示するチャンネルを選ぶことができます。

テレビの電源を入れ、本機を接続した入力に切り換えます。

1. 電源を入れます。



2. 放送サービスを切り換えます。

リモコンの地デジ、BS、CATV ボタンを押して、放送サービスを切り換えます。



地上デジタル放送

押すたびに次のように切り換わります。

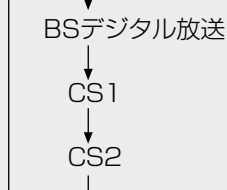

押すたびに切り換わります。



本体の放送切換ボタンを押すと、押すたびに放送が次のように切り換わります。

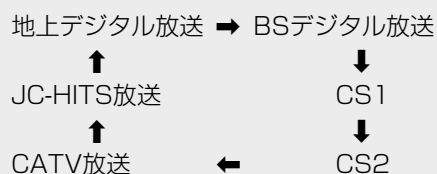

3. チャンネルを選びます。

チャンネルアップ/ダウン

チャンネルアップ/ダウンボタンを押して選局することができます。

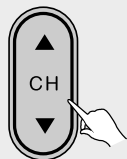

シームレスモードの場合は、放送サービスに関係なくチャンネルを選びます。

ダイレクト選局

チャンネル番号を押して選局することができます。

例：125 チャンネルを選ぶ

<放送サービス切換モードの場合>

選局切換ボタンを押してから、3桁のチャンネル番号を押します。

- ① 選局切換ボタンを押す。



- ② 見たいチャンネルの番号順に押す。



<シームレスモードの場合>

3桁のチャンネル番号を押します。

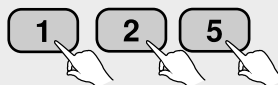

放送サービスの違う同じチャンネルを選んだ場合、放送サービスを選ぶメニューが表示されます。

ひと言

- テレビ以外の画面を表示したままにしておくと、約60秒間でテレビ画面に戻ります。ただし、番組購入などの一部の画面ではテレビ画面に戻りません。
- 枝番号が追加されたチャンネルを選局する場合：
例：021 チャンネル、枝番号 1 を選ぶ

<放送サービス切換モードの場合>

選局切換ボタンを押してから、3桁のチャンネル番号を押したあと、枝番号メニューが表示されます。選局する枝番号を

ボタンで選んで、決定ボタンを押してください。

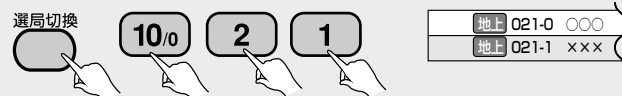

<シームレスモードの場合>

3桁のチャンネル番号を押したあと、枝番号メニューが表示されます。選局する枝番号をボタンで選んで、決定ボタンを押してください。



- チャンネルアップ/ダウン操作でも選局できます。
- 枝番号とは、地上デジタル放送サービスで受信可能チャンネル番号が重複した場合に、識別のため本機が自動的に付加する番号のことです。枝番号が付加される放送局は、ケーブルテレビ局の運用状態によって変わります。

チャンネル番号 枝番号



ワンタッチ選局

<放送サービス切換モードの場合>

BS デジタル放送サービス、110度CS デジタル放送サービス、地上デジタル放送サービス、CATV 放送サービス、JC-HITS 放送サービスを視聴中に数字ボタンを押すと、登録されているチャンネルを呼び出すことができます。

数字ボタンを押す。



<シームレスモードの場合>

リモコンの選局切換ボタンを押すと、視聴中の放送サービスのワンタッチ選局画面が表示されます。押すたびに他の放送サービスのワンタッチ選局画面に切り換わります。



ワンタッチ選局画面から見たいチャンネルを  で選んで決定ボタンで選局するか、ワンタッチ番号を数字ボタンで入力すると選局できます。

放送サービス	ワンタッチ番号	リモコンボタン	チャンネル名	選局チャンネル
BS デジタル	1	1	NHK BS1	101
	2	2	NHK BS2	102
	3	3	NHK ハイビジョン	103
	4	4	BS 日テレ	141
	5	5	BS 朝日	151
	6	6	BS-i	161
	7	7	BS ジャパン	171
	8	8	BS フジ	181
	9	9	WOWOW	191
	10	10/0	スターチャンネル	200
	11	11	BS11 デジタル	211
	12	12	TwelIV	222
CS1	1	1	e 2 メイト	001
	2	2	-	-
	3	3	-	-
	4	4	-	-
	5	5	ep055 チャンネル	055
	6	6	-	-
	7	7	-	-
	8	8	-	-
	9	9	-	091
	10	10/0	-	-
	11	11	-	-
	12	12	-	-
CS2	1	1	e 2 プロモ	100
	2	2	ワンテンポータル	110
	3	3	CS 映画	123
	4	4	日テレプラス&サイエンス	300
	5	5	アクティブ! スポーツ	250
	6	6	C-TBS ウェルカムチャンネル	160
	7	7	シヨップチャンネル	177
	8	8	フジテレビ 721	302
	9	9	インターローカル TV	194
	10	10/0	TAKARAZUKA SKY STAGE (プロモチャンネル)	101
	11	11	-	-
	12	12	-	-

(2007年6月現在)

ひと言

- 地上デジタル放送の場合、数字ボタンと選択されるチャンネルの組み合わせは、ご加入のケーブルテレビ局によって異なります。(P.148、149)
- それぞれの放送サービスのワンタッチ選局ボタンは、『ワンタッチ選局ボタンを登録する』(P.80) で変更できます。
- チャンネルが放送されていない場合は、ワンタッチ選局画面には表示されません。

ご注意

- 「このチャンネルは契約されていません。ご加入のケーブルテレビ局にお問い合わせください。」と画面に表示されたら、契約の申し込みをするか他のチャンネルを選び直してください。
- 数字ボタンのみでの選局はデータ放送選局中には動作しないことがあります。この場合は他の方法で選局してください。
- ケーブルテレビ局の運用により、リモコンの地デジ、BS、CATVボタンまたは本体の放送切換ボタンによる放送サービスの切り換えができない場合があります。
- VTRコントローラを用いて録画機器に録画中は、本体の電源ボタン以外の操作はできません。選局または放送サービスの切り換えをする場合は、本体の電源ボタンを押して予約を中止したあと、再度電源をオンにしてから操作してください。

チャンネルバナー表示

選局時にはチャンネル番号の他に番組のタイトルなどのチャンネルバナー表示が数秒間表示されます。

字幕アイコン

字幕付きの放送が行われています。

5.1 サラウンド放送アイコン

5.1 サラウンド放送が行われています。

マルチ信号アイコン

映像や音声の切り換えのできる放送が行われています。

データ放送アイコン

データ放送が行われています。

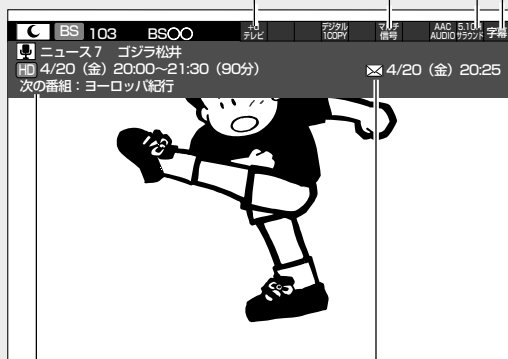

番組の終了5分前になると、次の番組の情報を表示します。

未読のメッセージがある場合、アイコンが表示されます（本体ディスプレイ部には「お知らせ」が表示されます）。設定メニューのメッセージ画面を開き、未読のメッセージがなくなると、アイコン表示が消えます。

いろいろな選局のしかた

ワンタッチ選局、ダイレクト選局のほかにも便利な選局方法があります。

● 番組ガイドからの選局 (P.30)

番組表ボタンで番組ガイドを表示し、見たい番組（現在放送中の番組）を選んで、決定ボタンで選局できます。

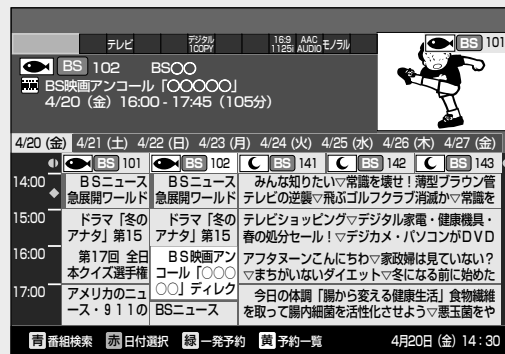

● チャンネル一覧表示からの選局 (P.49)

CH一覧ボタンでチャンネルの一覧表を表示し、見たいチャンネルを  で選んで、決定ボタンで選局できます。

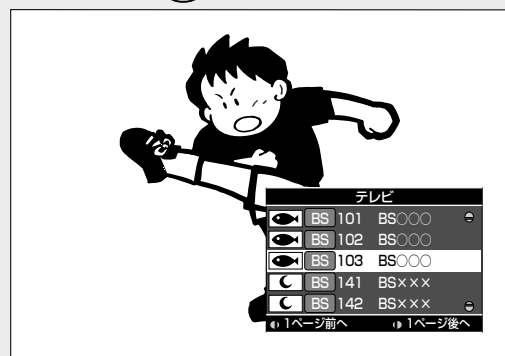

● ジャンル検索結果表示からの選局 (P.32)

ナビ画面でジャンル検索を表示し、見たいジャンルの番組を探して、検索結果一覧から見たい番組（現在放送中の番組）を選んで選局できます。

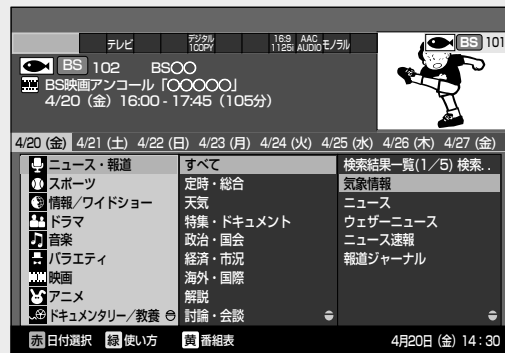

● キーワード検索結果からの選局 (P.34)

番組表ボタンで番組ガイドを表示し、見たい番組をキーワードで探して、キーワード結果から見たい番組（現在放送中の番組）を選んで選局できます。



映像／音声／字幕を切り換えて見る (P.21～23)

複数の映像・音声、また字幕がある放送の場合は、映像／音声、字幕ボタンで切り換えて見ることができます。

映像/音声  ... 番組に複数の映像や音声があれば、切り換えられます。

字幕  番組に字幕があれば、「表示／表示しない」が切り換えられます。

番組の詳細情報を見る

視聴中の番組の番組情報を表示します。

番組情報

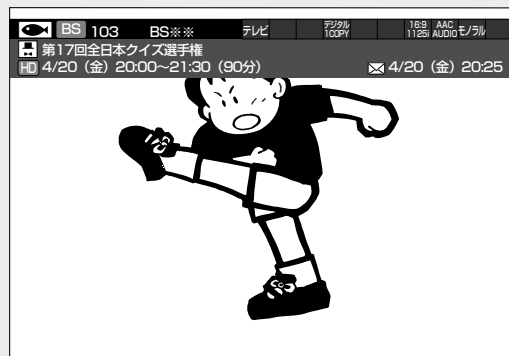

番組情報の詳細、属性を見る

番組情報

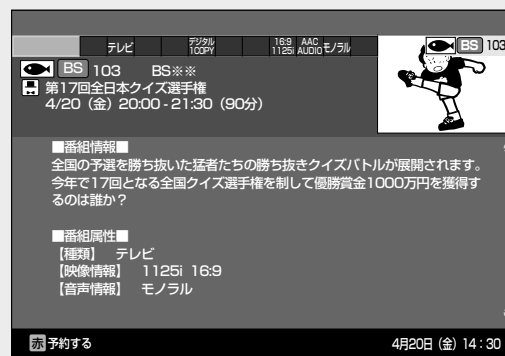

使い方を見る

画面下に「**緑**使い方」が表示された場合、緑ボタンを押すと使い方画面を表示します。



映像／音声／字幕を切り換える

(リモコンボタン)

1つの番組に複数の映像シーン、音声、字幕が存在する場合には、お好みのものに切り換えることができます。切り換えることができる信号の内容は、番組により異なります。また、切り換えた信号が有料な場合もあります。

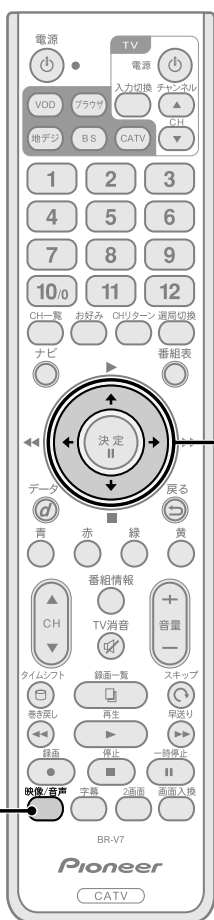

映像／音声

1. 映像／音声ボタンを押す。



2. でご希望の項目を選び、 で設定する。

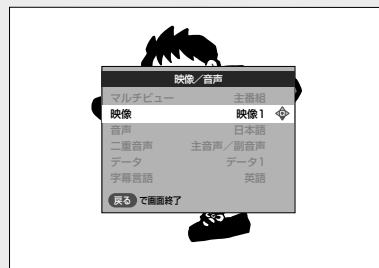
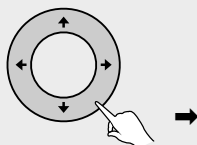

選択できる項目がない場合は、項目がグレーになり、選択できません。

ひと言

マルチビュー放送の場合は主番組、副番組が切り換えられます。副番組は最大で2つあります。また主番組、副番組に複数の映像がある場合も映像の切り換えができます。

二重音声について

二重音声は2種類あります。

- **二カ国語放送**
主音声（日本語）と副音声（外国語）を選んで聞ける情報（主音声で外国語、副音声で日本語が送信される場合もあります。）
- **音声多重放送**
主音声とは別の音声（副音声）を選んで聞ける情報

映像／音声／字幕を切り換える (つづき)

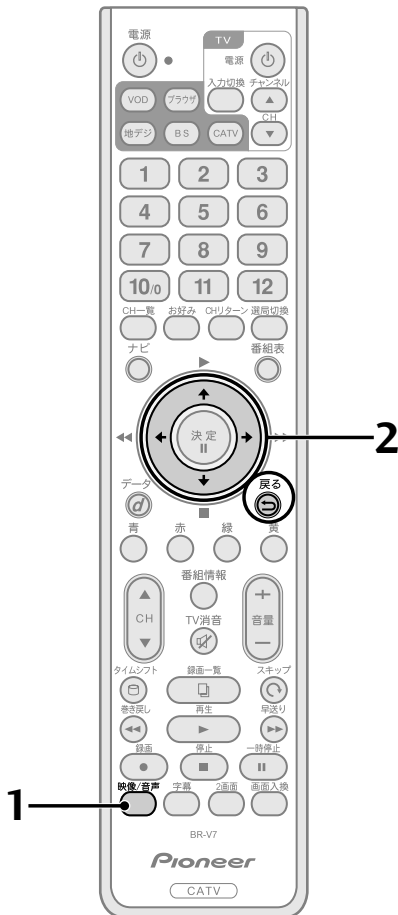

ひと言

- 次の場合、ズームの設定は解除されます。
 - ・チャンネルを変更したとき
 - ・録画されている番組を再生／停止したとき
 - ・電源をオフしたとき
- なおタイムシフトのオン／オフを行っても、設定は解除されません。
- 次の場合、ズームは利用できません。
 - ・2分割画面
 - ・データ放送のチャンネル
 - ・データ放送の表示中
 - ・設定画面やナビ画面で受信している映像

■ ズーム機能 (4:3 テレビにつないでご使用の場合のみ)

4:3 (ノーマル) のテレビをご使用の場合、16:9 のワイド放送番組 (番組情報に **16:9 525i** または **16:9 1125i** が表示されている番組) を視聴していると、番組によっては上下左右に黒帯が表示されることがあります。この場合、ズーム機能を使用すると黒帯を消して画面いっぱいに拡大表示することができます。

1. 番組を視聴中に映像／音声ボタンを押す。



2. で「ズーム」を選び、 で「オン」または「オフ」を選ぶ。



映像／音声ボタンまたは戻るボタンを押して、表示を終了してください。

元の画像 16:9 (ワイド) の テレビで視聴した場合	4:3 (ノーマル) のテレビ画像	
	ズーム オフ	ズーム オン
<p>左右に黒帯が入った 16:9 映像</p>	<p>上下左右に黒帯が 入って表示されます。</p>	<p>画面いっぱいに表示さ れます。</p>
<p>左右に黒帯のない 16:9 映像</p>	<p>上下に黒帯が入って 表示されます。</p>	<p>縦いっぱいに表示され ます。 ただし左右の映像の 一部がカットされます。</p>

ご注意

- ズーム機能は、接続されているテレビが4:3 (ノーマル) でない場合、正常に表示されません。
- 左右に黒帯のない16:9映像の場合は、左右の映像がカットされます (上図参照)。

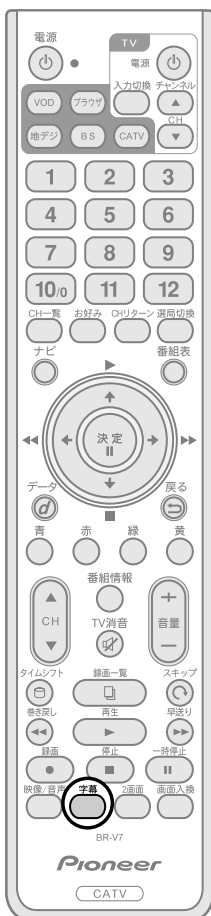

字幕

最初にボタンを押したときには、現在選ばれている内容を一定時間表示します。表示中に再度ボタンを押すと、次のように切り換わります。

字幕ボタンを押す。



押すたびに次のように切り換わります。



ご注意

VTR録画予約実行中は、映像、音声、字幕を切り換えることはできません。

2画面表示にする

画面を分割して別々の放送番組や録画番組を同時に表示したり、子画面表示にして画面構成を変えるなど、使い方に合わせてさまざまな画面レイアウトにできます。

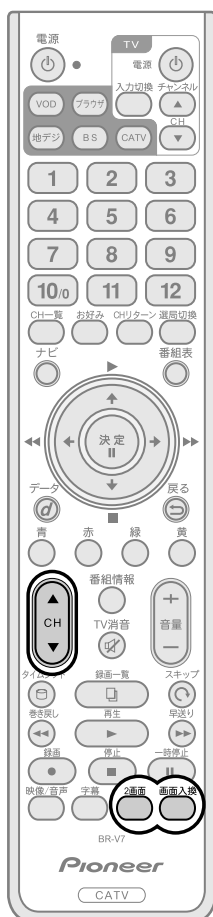

ひと言

子画面のチャンネルを録画中の場合は、子画面右上に「録画中」のマークが表示されます。

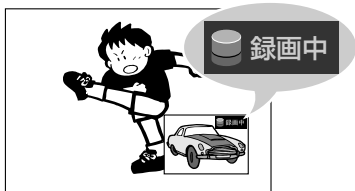

2画面ボタンを押す。



押すたびに次のように切り換わります。

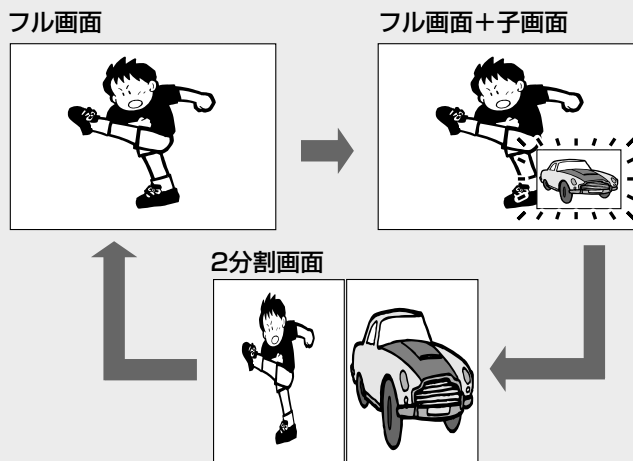

- チャンネルアップ/ダウンボタンを押すと、フル画面または2分割画面の左画面のチャンネルが切り換わります。
- 2分割画面にした場合、音声は左画面から出ます。

画面入換ボタンを押す。



押すたびにフル画面と子画面、または2分割画面の左右画面が交互に切り換わります。

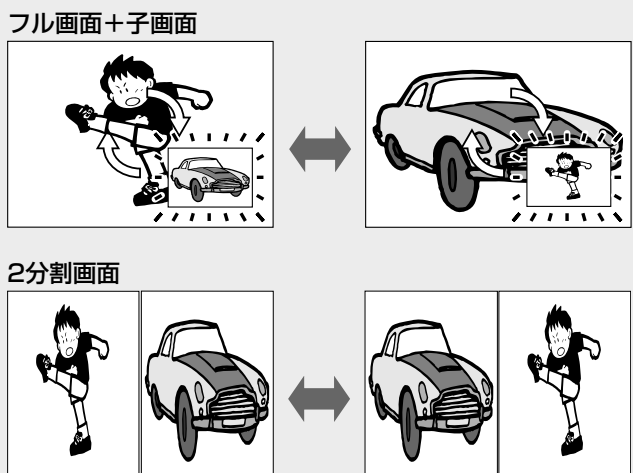

音声も同時に切り換わります。

ご注意

2分割画面の右画面または子画面では、データ放送は表示されません。

有料番組を見る

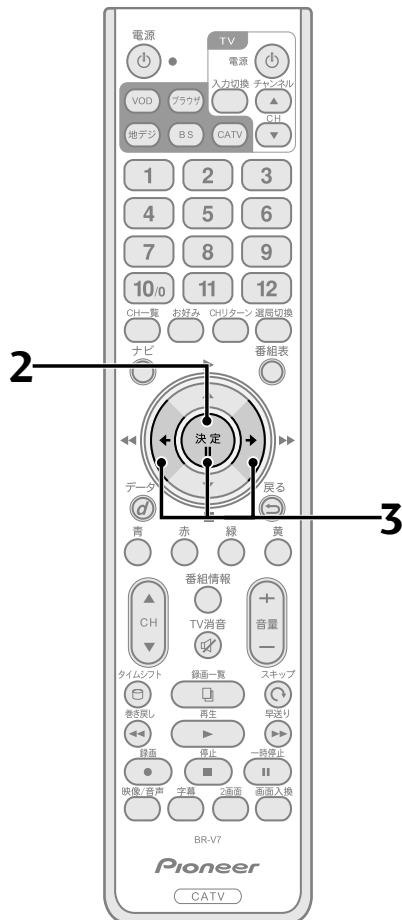

有料チャンネルについて

BSデジタル放送、110度CSデジタル放送、地上デジタル放送、JC-HITS放送の有料放送をご覧になるには別途加入契約が必要です。詳しくは、それぞれの有料放送局のカスタマーセンターにお問い合わせください。CATV放送のなかにも有料チャンネルがある場合があります。詳しくはご加入のケーブルテレビ局にお問い合わせください。

有料番組(ペイ・パー・ビュー)を購入する

放送には無料と有料のものががあります。無料チャンネルと契約済みチャンネルについては選局操作を行えば視聴できます。ペイ・パー・ビュー(番組単位で購入できる)の番組を視聴や録画したいときには画面上での購入操作が必要です。

番組を見る

1. ペイ・パー・ビューの番組を選局する。

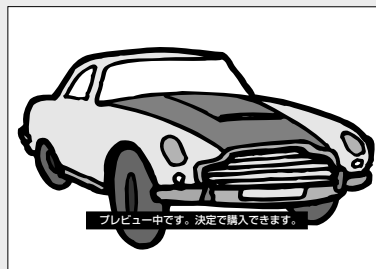

番組によってはしばらくの間、購入前の番組を視聴すること(プレビュー)ができます。

2. プレビュー中またはプレビューが終了したあとに決定ボタンを押す。

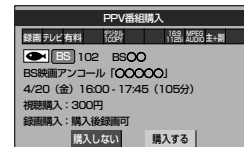

3. ◀▶ で「購入する」を選び、決定ボタンを押す。

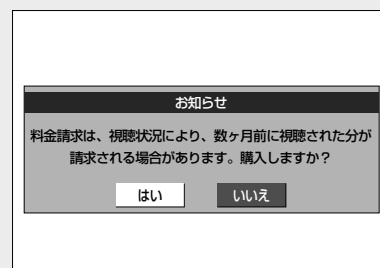
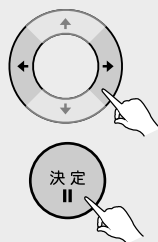

- 購入する …… 視聴ができます。
- 購入しない …… 購入しないで、前の画面に戻ります。
- 視聴制限の対象になるチャンネルを選局したときや、「1ヶ月購入限度額」(P.73)、「1番組購入限度額」(P.74)で設定した限度額を超えているときには、暗証番号入力画面となります。暗証番号を入力してください。(P.69)
- 視聴モード(映像・音声)で切り換えた放送が有料の場合もあります。

有料番組を見る (つづき)

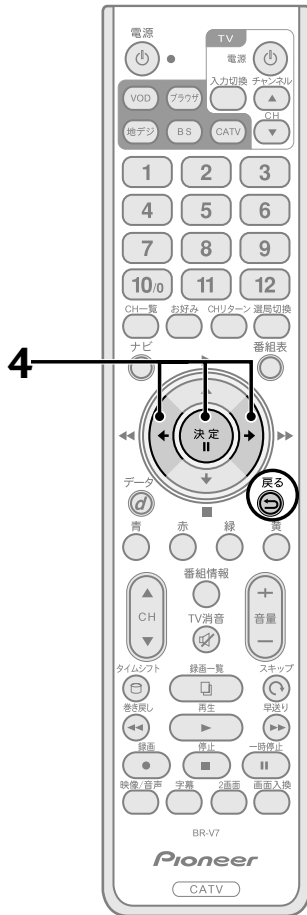

4. ◀▶ で「はい」を選び、決定ボタンを押す。

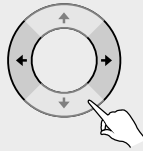

→ 番組購入が確定すると、確認メッセージが表示されます。

■ 購入をやめるときは

- 戻るボタンを押すと、前の画面に戻ります。
- 決定ボタンを押す前に他のチャンネルに選局すると、購入は中止されます。購入を再開するときにはもう一度番組を選局して、始めから操作をしてください。

■ こんな画面が出たときは

受付時間を過ぎている場合

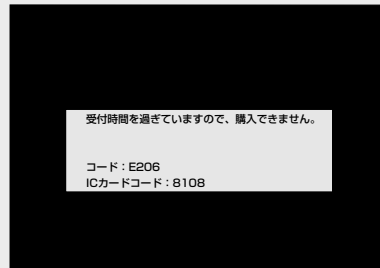

番組によっては購入可能時間が決められています。この表示が出た場合には番組購入はできません。

ICカード内の購入履歴が満杯の場合

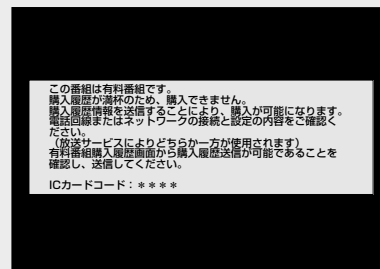

- ICカード内の購入履歴が満杯になると、ペイ・パー・ビューの購入はできません。
- 電話回線またはネットワークの接続を確認したあと、「購入記録送信結果」(P.93) から購入記録の送信が可能であることを確認して、データの送信をしてください。

ひと言

通常、ICカード内の購入記録は必要ときに自動的に送信されます。ペイ・パー・ビューサービスをご覧になるときは、必ず電話回線またはネットワークの接続を確認してください。

番組ガイド (電子番組ガイド)の使い方

BSデジタル放送、110度CSデジタル放送、地上デジタル放送、JC-HITS 放送およびケーブルテレビ局から配信される番組の情報を画面上に表示し、見たい番組を選局・予約したり詳細な説明を表示することができます。

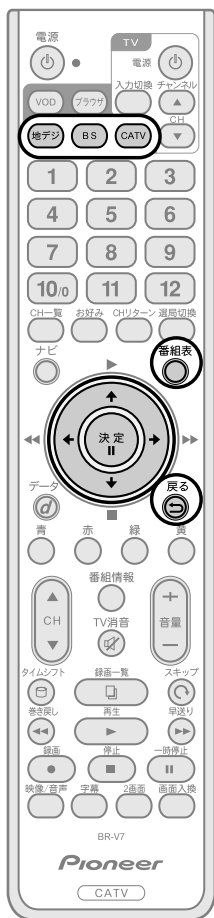

ひと言

システム設定の選局対象設定で、チャンネルの選局範囲を変更することができます。(P.77)

番組ガイドを見る

番組表ボタンを押す。

番組表



- 当日から最大8日分までの番組ガイド(電子番組ガイド)を表示します。
- 番組表、または戻るボタンを押すと、番組ガイドを消すことができます。
- ナビ画面から番組ガイドを見ることもできます。(P.66)
- 別の放送サービスの番組ガイドを見る場合は、リモコンの地デジ、BS、CATVボタン、または本体の放送切換ボタンを押してください。



でチャンネル、時間の移動ができます。

巻き戻し 早送り
でページ切り換え
ができます。

ワンタッチ選局またはダイレクト選局と同じ操作で番組ガイドに表示するチャンネルを切り換えることもできます。

例:

<放送サービス切換モードの場合>
BSデジタル番組ガイドで、「1」または「番号入力」「1」「0」「1」と押すと101チャンネルの番組ガイド表示となります。

<シームレスモードの場合>
番組ガイドで、「1」または「1」「0」「1」と押すと101チャンネルの番組ガイド表示となります。

- 複数の放送サービスに重複して存在するチャンネル番号を選んだ場合、放送サービスを選ぶメニューが表示されます。

ご注意

- 電源をしばらく外していたなどにより、表示できる番組情報が取得できていない場合には、「情報がありません。決定ボタンで情報取得できます。」と表示します。番組情報が未取得の欄にカーソルを合わせ決定ボタンを押すと、視聴中のチャンネルを切り換えて番組情報の取得を開始します。
- 2番組を同時録画実行中に番組情報が取得操作できない場合には、「同時録画実行中はチャンネルを切り替えられません。」と表示されます。
- 番組情報のない場合は、「番組情報がありません。」と表示されます。
- ケーブルテレビ局からの情報の配信がない場合は、CATV放送の番組内容は表示されません。
- 番組が予告なく変更され、番組ガイドの内容と実際の放送が異なることがあります。

番組ガイド (電子番組ガイド) の使い方 (つづき)

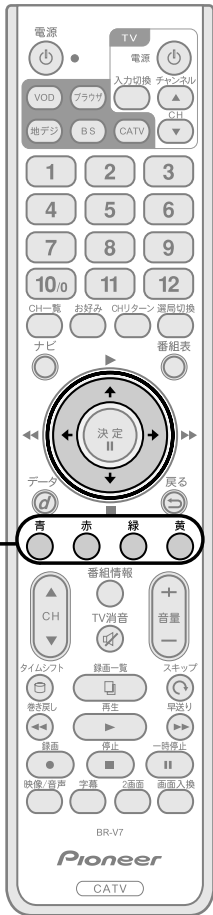

色ボタンについて

色ボタンには、表示画面に応じていろいろな機能が付加されます。ハイライトされたときのみに有効となり、灰色のときは使えません。

例) この画面で緑ボタンを押した場合は使い方(操作説明)が表示されます。



画面表示について



- ① 選んでいる番組の情報です。放送時間や番組タイトルの他に、各種アイコンでその他の関連情報が表示されます。アイコンの内容についてはP.145をご覧ください。
- ② 表示されている番組ガイドの日付を表示します。
- ③ 現在時刻ポインタです。
- ④ 予約された番組です。録画予約実行中の番組はオレンジ色、その他は青色で表示されます。
- ⑤ 色ボタンで付加機能を選択します。ハイライト時に操作できます。短時間の番組は、番組ガイドにタイトル表示できないことがあります(この場合でも、ハイライトすれば番組情報は表示されます)。
- ⑥ 受信中の画面です。
- ⑦ リモコンの◀▶ボタンで1チャンネルずつ表示を変えられます。
- ⑧ 視聴制限で、番組名を表示しないよう設定されている場合です。番組名を表示するには暗証番号の入力が必要です。設定を変更するには P.69をご覧ください。
- ⑨ 4時間単位の番組名やチャンネル番号が表示されます。⏪▶ボタンで1時間ずつ表示を変えられます(終了番組は表示しません)。
- ⑩ 日付と現在時刻が表示されます。

明日以降の番組ガイドを見る

1. 番組表ボタンを押す。

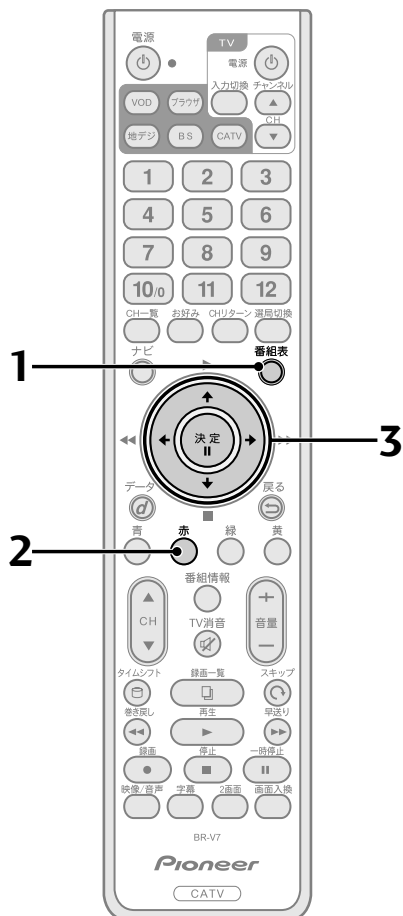

番組表



2. 赤ボタンを押す。

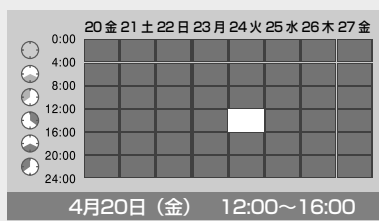

4 時間単位で 8 日分の時間帯が選択できるようになります。

3.  で、ご希望の日付・時間帯を選び、決定ボタンを押す。

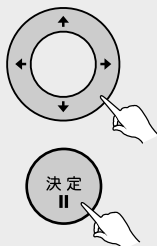

→ 選択した日付・時間帯の番組ガイドが表示されます。



ラジオ放送、データ放送の場合、明日以降の番組内容がない場合があります。

番組ガイド (電子番組ガイド) の使い方 (つづき)

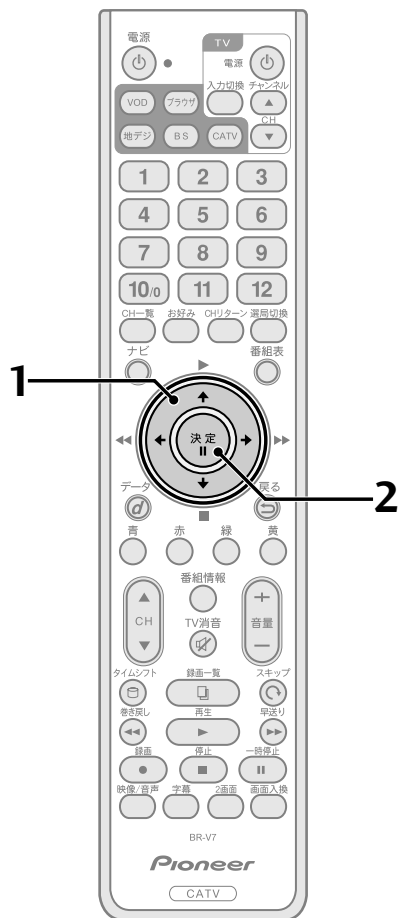

番組ガイドから番組を選ぶ

1. で見たい番組を選ぶ。



2. 決定ボタンを押す。



→ 選んだ番組に切り換わります。

放送開始前の番組を選んで決定ボタンを押すと、その番組の番組情報が表示されます。(P.31)

番組情報が取得できていない場合



チャンネルに合わせて決定ボタンを押すと、下のような画面が表示されます。



ひと言

- 有料番組購入や視聴制限チャンネルを解除するため、暗証番号の入力を求められることがあります。
- VTRコントローラを用いて録画機器に録画中は、本体の電源ボタン以外の操作はできません。選局または放送サービスの切り換えをする場合は、本体の電源ボタンを押して予約を中止したあと、再度電源をオンにしてから操作してください。



で「はい」を選び決定ボタンを押すと、番組情報の取得を行い、画面に表示します。

番組の情報を見る

1. 番組情報ボタンを押す。

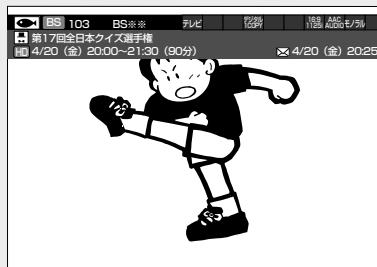
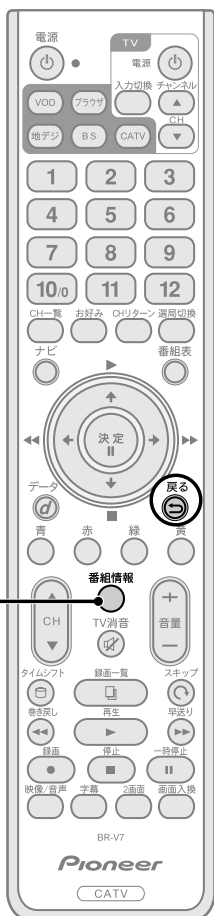

視聴中の番組の情報が表示されます。

2. 番組情報ボタンを再度押す。

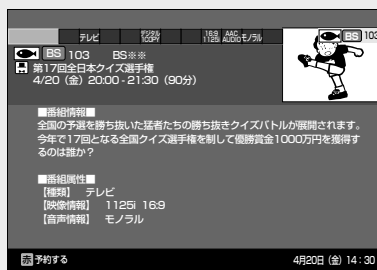

詳細説明が表示されます。

3. 番組情報ボタンまたは戻るボタンを押す。



視聴画面に戻ります。

ひと言

- 番組情報表示中に受信番組が終了5分前になると、現在受信中の番組情報、および次に放送される番組名が表示されます。次の番組がスタートすると番組情報も更新されます。

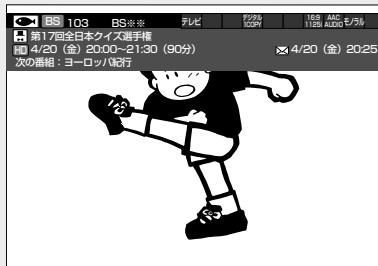

- 放送局側で番組説明の情報を送信していない場合は空欄が表示されます。

番組ガイド (電子番組ガイド) の使い方 (つづき)

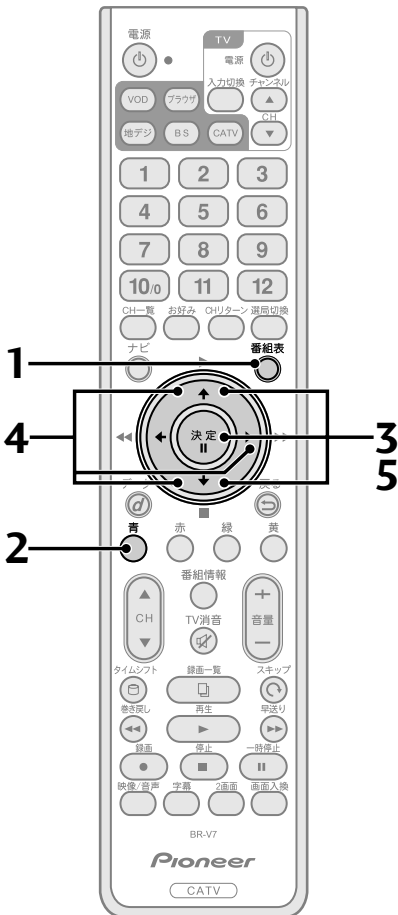

番組ガイドをジャンル検索する

現在放送中、またはその日から1週間に放送される番組の中から番組をジャンル別に検索・表示して、見たい番組をより探しやすくすることができます。

ご注意

- 検索となる対象は次のとおりです。
当日の場合 現在時刻から24時までには放送される番組
翌日以降の場合 その日1日(0時~24時)に放送される番組
- 検索結果は500件まで表示できます。検索結果が500件を超えた場合は、検索条件を変更して再検索してください。
- 番組情報が取得できていない番組は検索対象に含まれませんのでご注意ください。

1. 番組表ボタンを押す。



2. 青ボタンを押す。



3. 方向キーで「ジャンル検索」を選び、決定ボタンを押す。

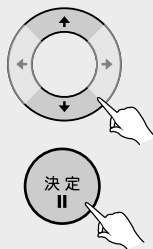

4. で見たいメインジャンルを選び、 を押す。



でサブジャンルを選び、 を押す。



検索結果が表示されます。

5. でご希望の番組を選び、決定ボタンを押す。



- 色ボタンで以下の操作が可能です。
 - 現在放送中の番組の場合 … 視聴または予約
 - これから放送される番組の場合 … 予約

ひと言

- 検索結果画面でリモコンの赤ボタンを押すと、画面上部の日付が選択できるようになります。 で検索したい日付を選び、決定ボタンを押すと、その日放送される番組の中から検索を行います。
- ナビ画面からもジャンル検索をすることができます。(P.66)

番組ガイド (電子番組ガイド) の使い方 (つづき)

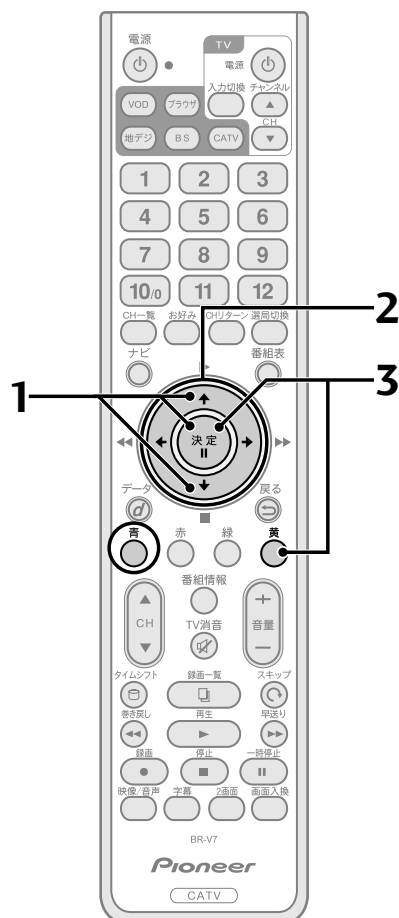

番組ガイドをキーワード検索する

キーワード検索は番組タイトルを検索対象として、8日分の番組ガイドから番組を検索します。

ご注意

- 検索結果は500件まで表示できます。検索結果が500件を超えた場合は、検索条件を変更して再検索してください。
- 番組情報が取得できていない番組は検索対象に含まれませんのでご注意ください。

1. P.32手順2の画面から  で「キーワード検索」を選び、決定ボタンを押す。



2. 文字入力の画面が表示されるので、キーワードを入力する。



文字入力のしかたについては、P.103をご覧ください。

3. 入力後、黄ボタンまたは「黄 決定」欄を選び、決定ボタンを押す。

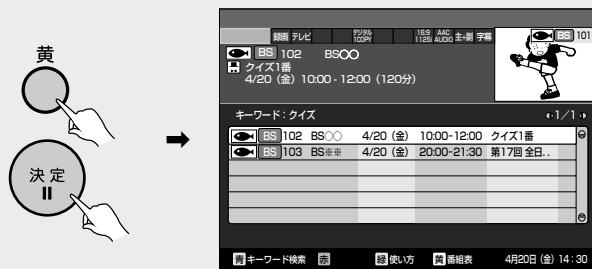

- 検索結果が表示されます。
- リモコンの青ボタンをもう一度押すと、再度キーワード検索ができます。

番組ガイドから予約する

本機では番組を選んで予約できるほか、チャンネルと時間を指定してのマニュアル予約ができます。予約には視聴予約と録画予約があり、選択できます。

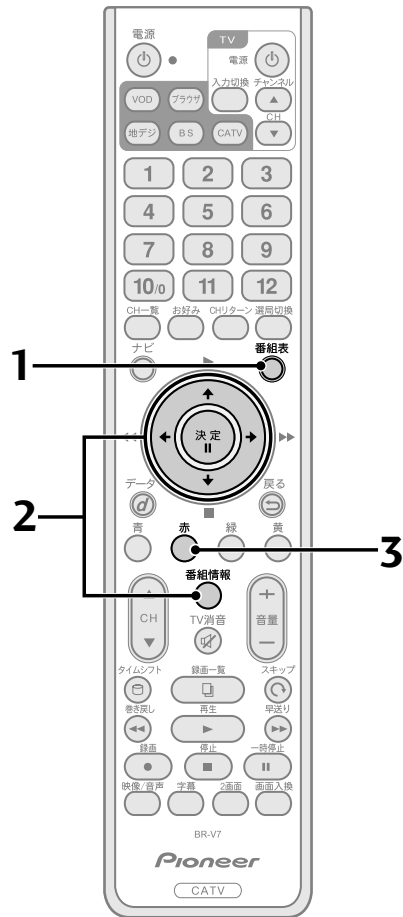

番組を予約する

1. 番組表ボタンを押す。



- 詳しい操作は『番組ガイド (電子番組ガイド) の使い方』(P.27～) を参照してください。
- ナビ画面から番組ガイドを見ることもできます。(P.66)

2. 番組情報ボタンを押す。

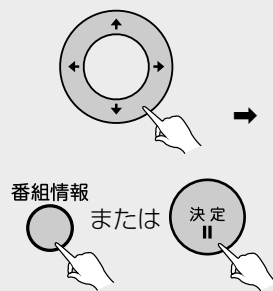

これから放送される番組の場合は、決定ボタンでも番組情報を表示できます。

3. 赤ボタンを押す。



- 予約設定画面が表示されます。
- 各項目を選択し、設定します。
 - 予約方式
録画予約／視聴予約を選択します。
 - 録画先
録画予約の場合、録画する機器を選択できます。

番組ガイドから予約する (つづき)

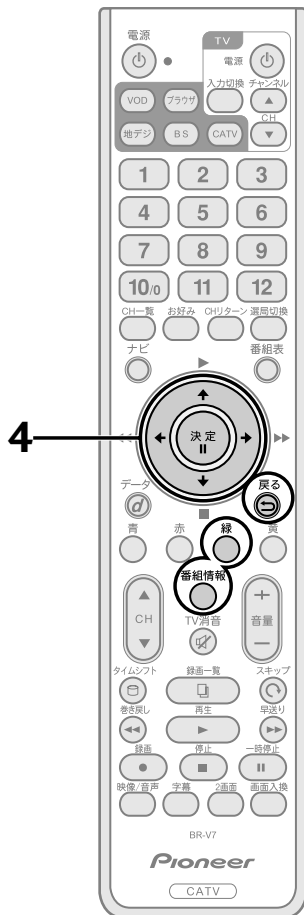

- **時間変更追従**
番組情報上で番組時間が変更された場合、変更された時間に合わせて予約時間が変更できます。
- **イベントリレー**
野球中継や生放送番組など、番組が別チャンネルに延長される場合、予約が自動的に変更されます。
- **信号設定**
二重音声や字幕の設定変更ができます。

ご注意

- 番組によって選択できない項目があります。
- 緑ボタンを押した場合は、マニュアル予約の画面になります。
- マニュアル予約では、時間の調整や繰り返し（予約周期）の変更ができます。
- マニュアル予約については、P.43 を参照してください。

4. で「予約する」を選び、決定ボタンを押す。

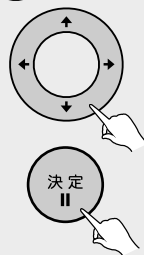

→ 予約が設定されました。
画面表示の「戻る」を押すと、予約をせずにひとつ前の画面に戻ります。

ご注意

- VTR コントローラを使用して録画予約をするときは、録画機器側を外部入力に切り換え、電源をオフにしてください。(P.117)
- 一部の番組で“コピーガード”がかかっている番組があります。その番組をVTR録画した場合、正常な画像で録画や再生ができません。また、音声に関しても、光デジタル出力端子からの出力信号はコピー防止機能により正しく録音できない番組がありますのでご注意ください。
- 視聴制限のある番組の場合、暗証番号の入力が必要になります。暗証番号を忘れた場合、ペイ・パー・ビュー番組および年齢制限番組の予約をすることができません。
暗証番号を忘れたときは、戻るまたは番組情報ボタンを押して、ひとつ前の画面に戻ります。

ひと言

最大 50 番組の予約ができます。

一発予約について

- 番組ガイドで番組を選択して緑ボタンを押すと、別売のHDDへ録画予約することができます。
- 予約済みの番組上で緑ボタンを押すと、予約の取り消しができます。
- 現在放送中の番組を一発予約すると、その時点からHDDへの録画を始めます（番組の残り時間が2分以下の場合は一発予約できません）。
- ペイ・パー・ビュー番組は番組購入意思確認のため、番組情報画面が表示されます（既に購入してある番組の場合は、通常の一発予約と同様にHDDへの録画予約ができます）。
- 選択した番組のコピー防止信号によっては、一発予約は自動的にVTR録画予約または視聴予約に変更されます。
- 別売のHDDを接続していないときは、以下の動作となります。
 - ・ VTR コントローラ設定がオフの場合：視聴予約となります。
 - ・ VTR コントローラ設定がオンの場合：VTRへの録画予約となります。

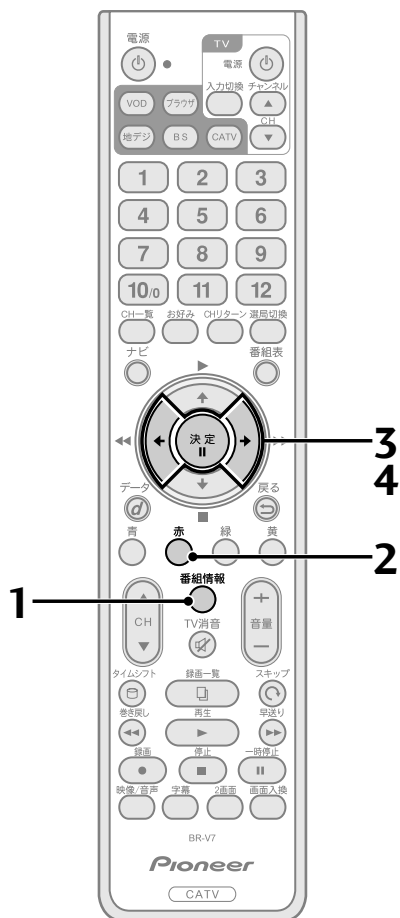

■ 有料番組を予約する

1. P.31 手順 1～2 を行い、番組情報を表示する。
2. 赤ボタンを押す。

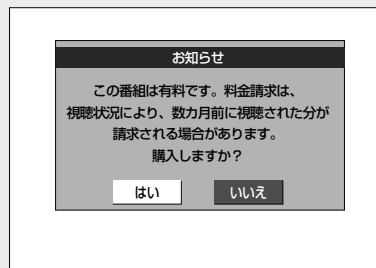

購入意思を確認する画面が表示されます。

3. で「はい」を選び、決定ボタンを押す。

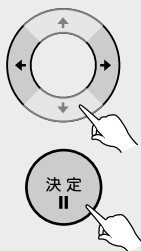

番組購入画面が表示されます。

4. で「視聴購入」または「録画購入」を選び、決定ボタンを押す。

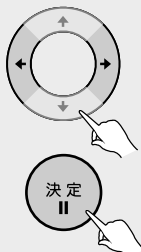

番組情報に戻ります。

視聴制限や購入限度額が設定されている場合

暗証番号入力画面が表示されます。暗証番号を入力してください。

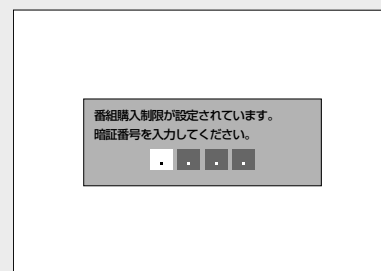
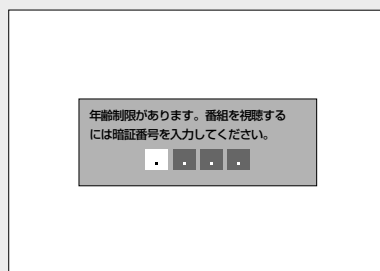

番組ガイドから予約する (つづき)

■ 視聴予約、録画予約、視聴録画、番組視聴などの重複についてのご注意

予約の時間が重なった場合

たとえば…
今夜7時のスポーツ中継と映画、どちらも見逃したくない！

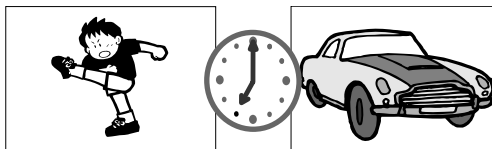

次の場合は予約の重複が可能です



次の場合は予約の重複ができません

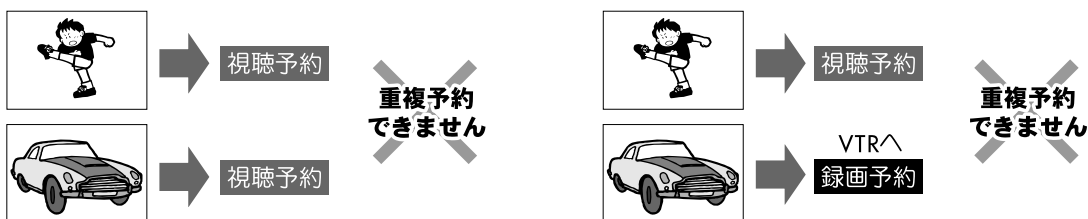

“今すぐ録画”中に、視聴予約が始まった場合

(“今すぐ録画”については、P.54～を参照してください。)

“今すぐ録画”
(手動録画)

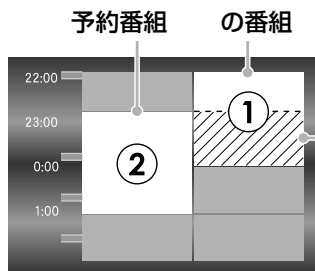

裏録画に
切り換わります

“今すぐ録画”の番組①を視聴中に、視聴予約が始まると、次のメッセージが数秒間表示されます。

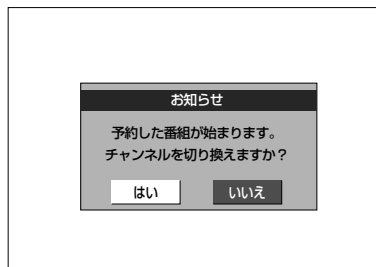

メッセージに応答しなかった場合や「はい」を選択した場合、“今すぐ録画”の番組①は裏録画に切り換わり、視聴中のチャンネルは予約番組②に切り換わります。

“今すぐ録画”中に、録画予約が始まった場合

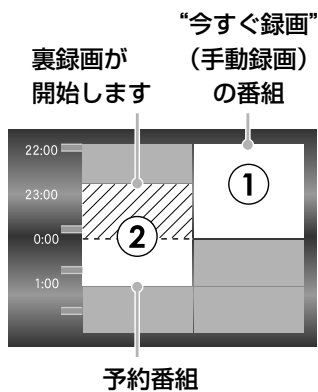

“今すぐ録画”の番組①を視聴中に、録画予約が始まると、次のメッセージが数秒間表示されます。

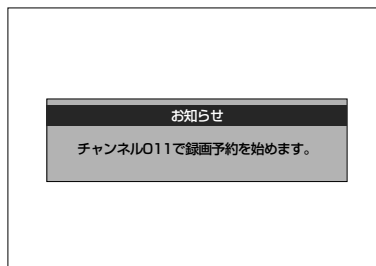

予約番組②の裏録画が開始し、引き続き、“今すぐ録画”の番組①を視聴できます。

録画予約と視聴予約が重なった場合

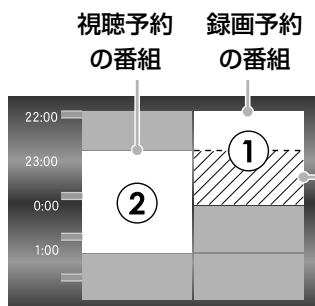

録画予約番組①が録画中に、視聴予約番組②が始まると、録画予約番組①は裏録画に切り換わり、視聴中のチャンネルは視聴予約番組②に切り換わります。

再生中に、視聴予約が始まった場合

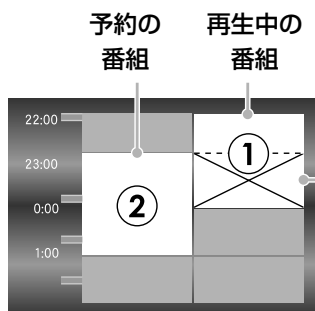

再生中の番組①を見ているときに、視聴予約の番組②が始まると、再生中の番組①は再生が停止され、視聴中のチャンネルは予約番組②に切り換わります。

番組ガイドから予約 する（つづき）

再生中に、録画予約が始まった場合

裏録画が
開始します 再生中の番組

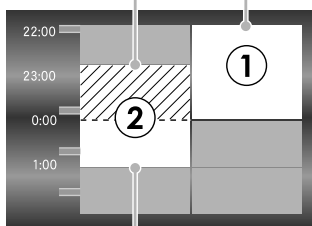

予約番組

再生中の番組①を見ているときに、録画予約の番組②が始まると、次のメッセージが数秒間表示されます。

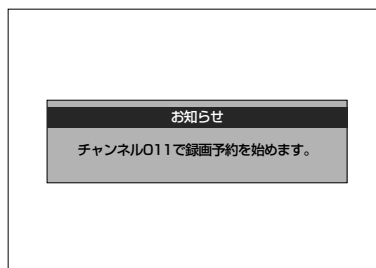

予約番組②の裏録画が開始し、引き続き、再生中の番組①を視聴できます。

2番組を“今すぐ録画”中に、予約が始まった場合

“今すぐ録画” “今すぐ録画”
予約の (手動録画) (手動録画)
番組 の番組 の番組 (視聴中)

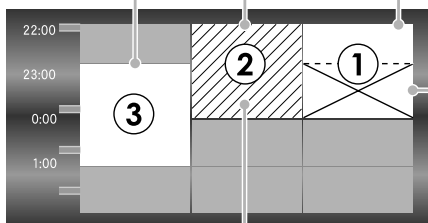

録画が取り消され
れます

裏録画しています

番組①と番組②を“今すぐ録画”中で、番組①を視聴中のときに予約番組③が始まると、番組①の録画は停止され、視聴中のチャンネルは予約番組③に切り換わります。

録画予約と“今すぐ録画”中に予約が始まった場合

“今すぐ録画” 録画予約
予約の (手動録画) の番組
番組 の番組

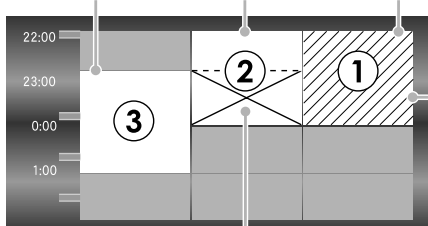

裏録画していま
す

録画が取り消されます

番組①を裏録画中に、番組②を視聴しながら“今すぐ録画”中のとき、予約番組③が始まると、番組②の録画は停止され、チャンネルは予約番組③に切り換わります。



予約をしたときは、予約一覧で予約内容をご確認ください。(P.47)

VTR録画予約実行時には、前面パネルの4桁表示の最上位桁の部分が下図のようにくるくる回る表示となります。この表示中は録画予約実行中です。

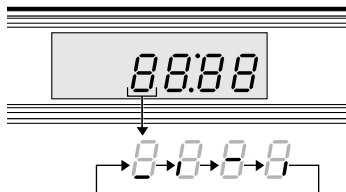

ご注意

時間の連続した番組の録画予約を実行する場合は、2番目以降の番組への選局を番組開始の数秒前に行います。このため前の番組の最後が録画されませんのでご注意ください。

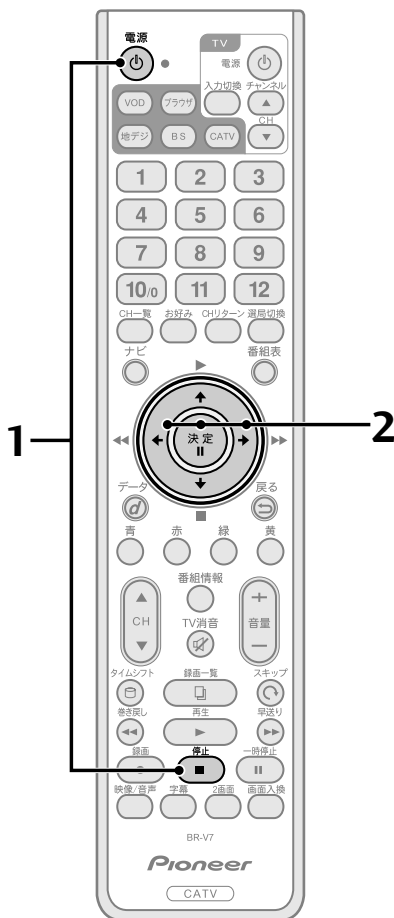

■ 録画予約中に録画を中止する

1. HDDに録画予約中に以下の操作をした場合は、録画中止確認メッセージが表示されます。

録画している番組を視聴中に、電源ボタンまたは停止ボタンを押したとき

2. (◀▶)で「はい」を選び、決定ボタンを押すと、録画予約が中止されます。

- 「いいえ」を選ぶと、録画予約状態に戻ります。
- 電源ボタンを押し、「はい」を選んで決定ボタンを押した場合は、スタンバイになります。

■ ジャンル検索結果画面から予約する

(ジャンル検索についてはP.32を参照してください)

P.33の検索結果画面から (決定) で番組を選び、決定ボタンを押す。

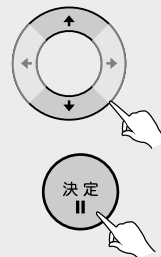

以下『番組ガイドから予約する』(P.35)の手順2以降に沿って操作してください。

番組ガイドから予約する (つづき)

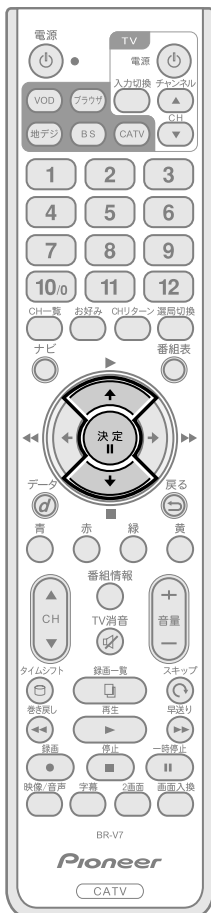

■ キーワード検索結果画面から予約する

(キーワード検索についてはP.34を参照してください)

P.34の検索結果画面から  で放送開始前の番組を選び、決定ボタンを押す。

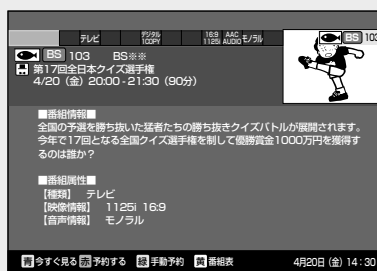
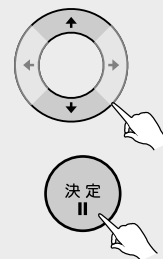

以下『番組ガイドから予約する』(P.35)の手順2以降に沿って操作してください。

チャンネルと時間を指定して予約する (マニュアル予約)

チャンネル、日付、時間を指定して予約することもできます。

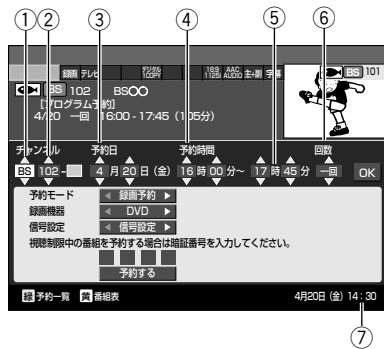
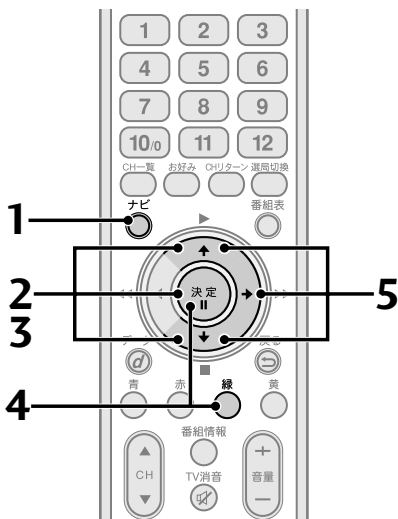

- ① 放送サービス
- ② 予約チャンネル、枝番号
- ③ 日付設定
- ④ 開始する時刻
- ⑤ 終了する時刻
- ⑥ 回数 (予約周期)
 - 1回 1回のみ
 - 毎日 予約した時刻に毎日
 - 毎週 設定した曜日に毎週
 - 月金 月曜日から金曜日まで
 - 月土 月曜日から土曜日まで
- ⑦ 現在時刻

番組をマニュアル予約する

1. ナビボタンを押す。



2. 設定で「設定」を選び、決定ボタンを押す。

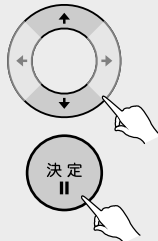

3. 予約一覧で「予約一覧」を選び、決定ボタンを押す。

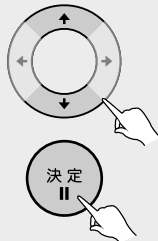

4. 緑ボタンまたは予約内容が表示されていない行を選び、決定ボタンを押す。



すでに予約している内容を修正したい場合は、その行を選び、決定ボタンを押してください。

5. 放送サービスを設定する。

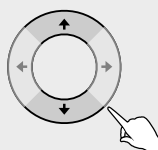

現在表示している放送サービスを変更する場合は、設定で変更してください。

チャンネルと時間を指定して予約する (つづき)

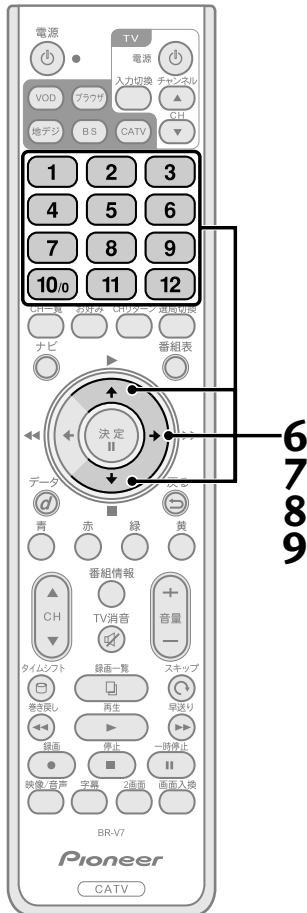

6. チャンネル番号を設定する。



現在表示しているチャンネル番号および枝番号を変更する場合は、 または数字ボタンで変更してください。

7. 予約日を設定する。



現在表示している予約日を変更する場合は、 または数字ボタンで変更してください。

8. 開始時刻を設定する。



現在表示している時刻を変更する場合は、 または数字ボタンで変更してください。

9. 終了時刻を設定する。



現在表示している時刻を変更する場合は、 または数字ボタンで変更してください。

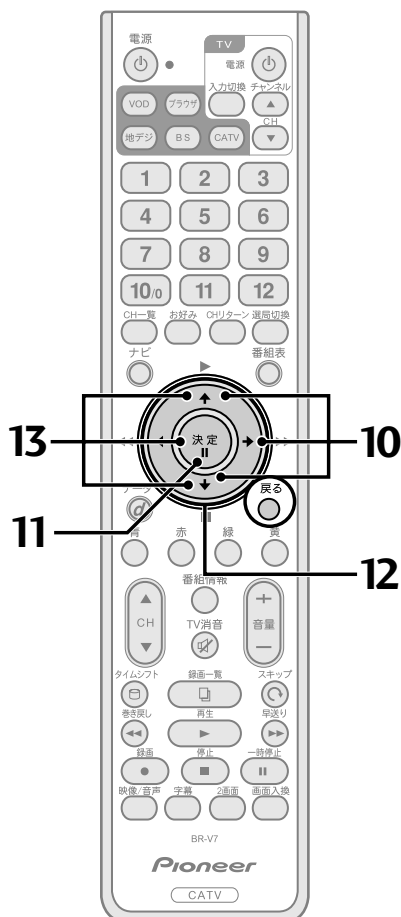

10. 回数（予約周期）を設定する。

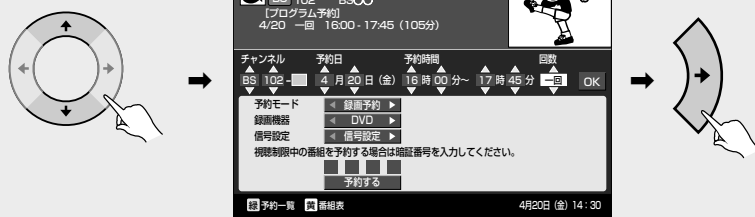

現在表示している回数を変更する場合は、で変更してください。

11. カーソルが「OK」にあることを確認して、決定ボタンを押す。



戻るボタンでカーソルが「OK」に戻り、予約時間などの修正ができます。

12. 予約モード、録画機器を設定する。



13. で「信号設定」を選び、決定ボタンを押す。



- 信号設定画面が表示されます。
- HDDに録画する場合、信号設定は再生するときに選択できます。

チャンネルと時間を指定して予約する (つづき)

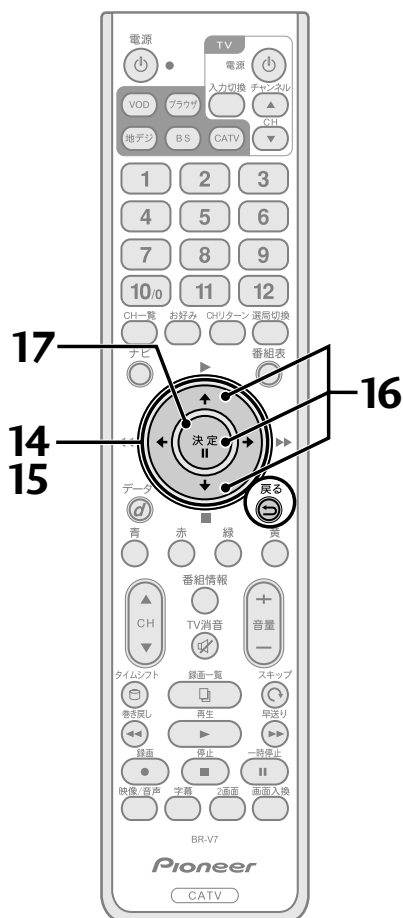

14. で各項目を設定する。

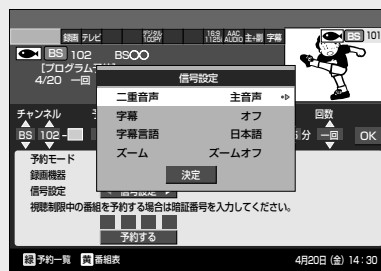
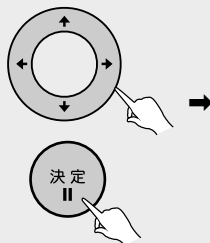

ズームオンを設定して予約を行った場合、予約実行時に映像が拡大されて表示されます。詳しくは『ズーム機能』(P.22)をご確認ください。

15. で「決定」を選び、決定ボタンを押す。

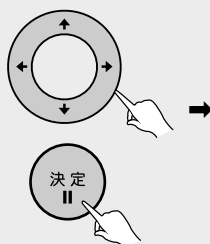

視聴制限中のチャンネルのマニュアル予約を行う場合には、必ず暗証番号を入力してください。

16. で「予約する」を選び、決定ボタンを押す。

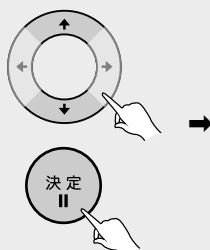

17. 決定ボタンを押す。



→ 予約が設定され、手順3の画面に戻ります。戻るボタンで表示を終了してください。

ひと言

- 戻るボタンを押すと、ひとつ前の画面に戻ります。
- マニュアル予約による有料番組 (ペイ・パー・ビュー) の購入はできません。
- 予約日は一か月先まで設定可能です。

■ こんな画面が出たときは

予約設定時間に間違いのある場合

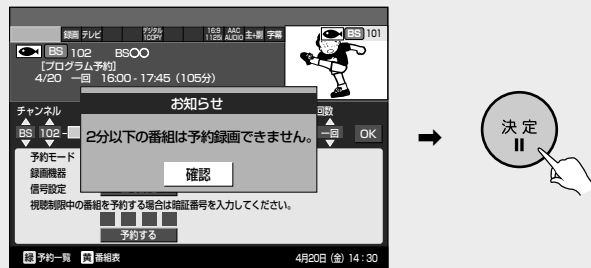

開始時刻と終了時刻を2分未満に設定してしまうと予約できません。開始時刻、または終了時刻をご確認のうえ、再度予約してください。

予約の確認／変更／取り消しをする

予約した番組を一覧表で確認できます。

一覧表から予約設定の変更・予約の取り消しができます。

1. 番組表ボタンを押す。



2. 黄ボタンを押す。



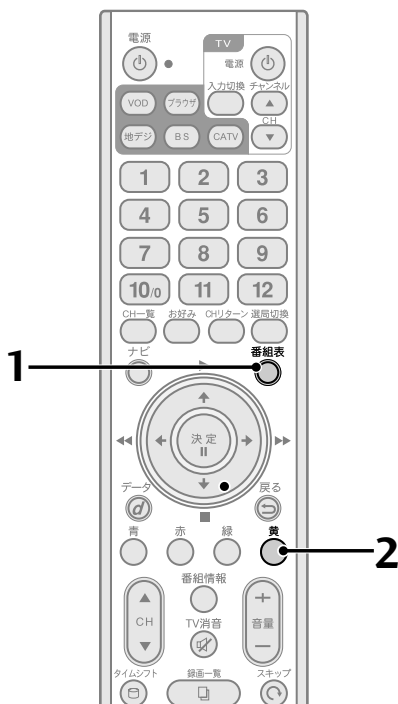

- 予約した番組の情報と予約日時が、一覧表で表示されます。
- 最大50件まで予約できます。
- 予約の内容が以下のアイコンで表示されます。

	録画予約		DVDレコーダーへの録画予約
	視聴予約		VTRへの録画予約

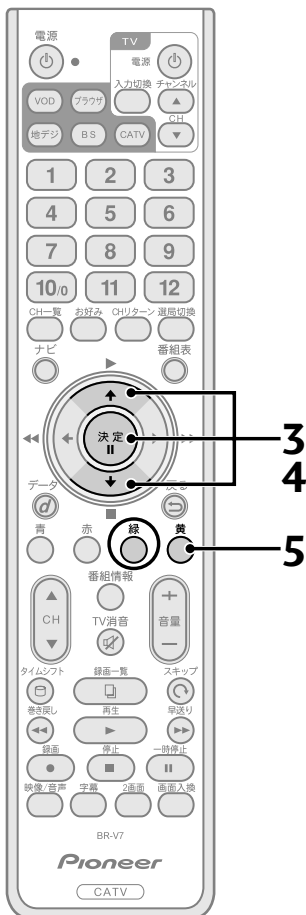

予約の確認／変更／ 取り消しをする (つづき)



3. 予約設定の変更、取り消したい番組を  で選び、決定ボタンを押す。



- 予約設定画面が表示されますので、設定の変更を行います。
- 緑ボタンを押すことでマニュアル予約（手動予約）に変更できます。

マニュアル予約画面で変更・取り消しをする

4. 予約一覧からマニュアル予約の番組を選び、決定ボタンを押す。



- 「予約変更」を選んで決定ボタンを押すと、変更が反映されます。
- 予約を取り消す場合は「予約取消」を選んで決定ボタンを押します。

5. 黄ボタンを押す。



ひと言

- 予約実行中の番組については、予約の設定変更および予約一覧からの予約取り消しはできません。
- VTRの録画予約実行中は、本体の電源ボタン以外の操作はできません。本体の電源ボタンを押した場合、予約はキャンセルされ、録画も中止となります。このとき、確認メッセージは表示されませんのでご注意ください。

チャンネル一覧の使い方

視聴できるチャンネルの一覧表を表示できます。この表示からチャンネルを選択して決定すると、そのチャンネルを選局することができます。

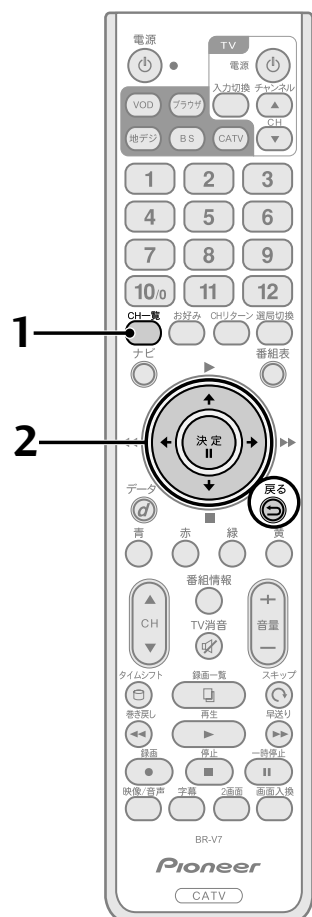

チャンネル一覧表示から見たいチャンネルを選局する

1. CH一覧ボタンを押す。

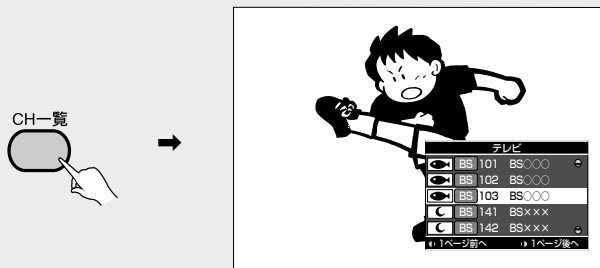

2.  でチャンネルを選び、決定ボタンを押す。



ひと言

- CH一覧または戻るボタンを押すと、チャンネル一覧表示を消すことができます。
- チャンネル一覧はご契約にかかわらず、すべてのチャンネルを表示します。

ラジオ放送を聞く

BSデジタル放送、110度CSデジタル放送には、ラジオ放送があり、デジタル高音質の音声をお楽しみいただけます。ラジオ放送には音声のみの放送と、データ放送に連動し静止画像をあわせてお楽しみいただける放送があります。

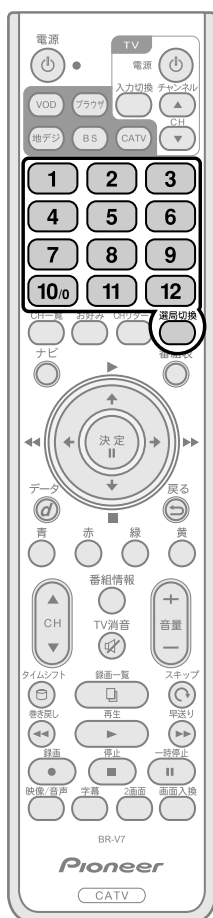

ラジオ放送を聞く・見るには

<放送サービス切換モードの場合>

選局切換ボタンを押してから、ラジオ放送の3桁のチャンネル番号を押す。

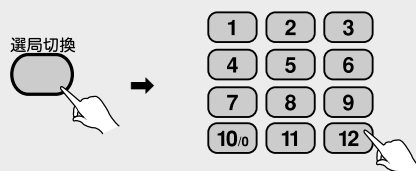

<シームレスモードの場合>

ラジオ放送の3桁のチャンネル番号を押す。

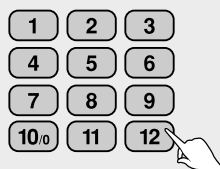

● 下記の操作でもチャンネルを選ぶことができます。

- ・チャンネルアップ/ダウン (P.17)
- ・番組ガイド (P.27)
- ・チャンネル一覧 (P.49)
- ・ジャンル検索 (P.32)
- ・お好みチャンネルを見る (P.79)

データ放送を見る

データ放送では、専用の選択画面やデータ入力画面が表示される場合があります。画面の指示に従って、リモコンで操作してください。

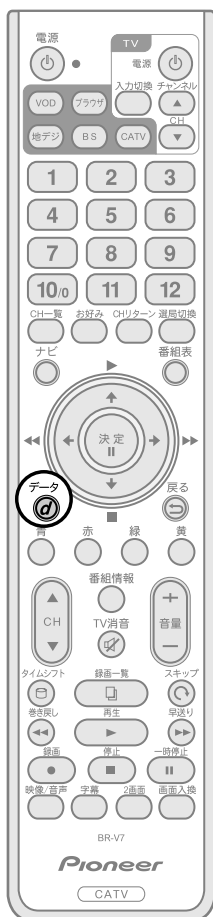

データ放送

BSデジタル放送、110度CSデジタル放送、地上デジタル放送には、テレビ放送、ラジオ放送の他にデータ放送があります。データ放送では、最新のニュースや天気予報など、見たい情報をいつでも表示させることができます。またデータ放送には、テレビ放送、ラジオ放送などと一緒に放送される番組連動型データ放送と、番組自体がデータ放送である独立データ放送があります。番組連動型データ放送では、ニュースや天気予報といった情報のほかに、番組と連動して番組内容の補足情報の放送がされ、テレビ画面と一緒に表示してお楽しみいただけます。

テレビやラジオ放送と一緒に送られてくるデータ放送を見る

テレビやラジオ放送と一緒に送られるデータ放送がある場合は、チャンネルバーナー表示（チャンネル選局時表示）にデータ放送があることが表示されます。

データボタンを押す。

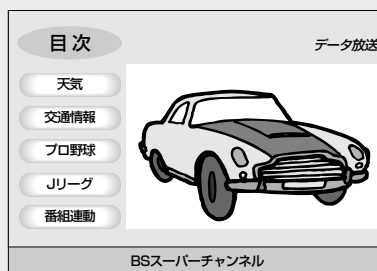

ご注意

- 番組ガイドなどを表示中にリモコンのデータボタンを押しても、データ放送を表示しません。番組ガイドなどの表示を消してから、データボタンを押してください。
- チャンネルバーナー表示でデータ放送アイコンが表示されていても、データボタンを押したときにデータ放送が表示されない場合があります。

ひと言

- データ放送の表示を終了するときは、再度データボタンを押してください。
- データ放送をお楽しみになる場合は、プログレッシブテレビやハイビジョンテレビに接続することをおすすめします。一般のテレビに接続すると、文字などが見えにくい場合があります。

データ放送を見る (つづき)

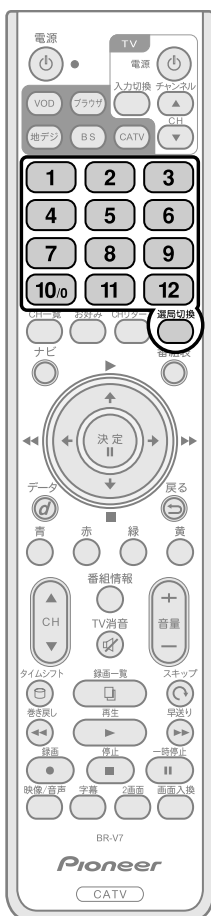

独立したデータ放送を見る

番組自体がデータ放送である独立データ放送チャンネルは、チャンネル番号を選局するか、番組ガイドからデータ放送の番組を選局してください。

<放送サービス切換モードの場合>

選局切換ボタンを押してから、データ放送の3桁のチャンネル番号を押す。

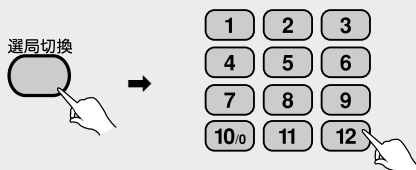

<シームレスモードの場合>

データ放送の3桁のチャンネル番号を押す。

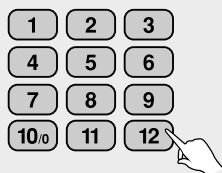

● 下記の操作でもチャンネルを選ぶことができます。

- チャンネルアップ/ダウン (P.17)
- 番組ガイド (P.27)
- チャンネル一覧 (P.49)
- ジャンル検索 (P.32)
- お好みチャンネルを見る (P.79)

データ放送の「お客様の情報」、「ポイント」などについて

データ放送などでお客様が登録されたご住所、お名前などの情報、また、ゲームで貯められたポイントなどが本機内部に記憶されている場合があります。このため、本機を故障などで交換された場合、記憶された情報が使用できなくなる場合があります。放送局によっては、局側に「お客様の情報」や「ポイント」を保存し、そのデータを再度登録し直すサービスを行っています。データ放送内の会員登録関連やポイント関連のメニューをご確認ください。データ放送の双方向サービスなどで、本機のメモリーに記憶されたお客様の登録情報やポイント情報などの一部、またはすべてが変化したり消失した場合の損害や不利益についての責任は負いかねますので、あらかじめご了承ください。

VTR/DVD レコーダーへ の録画・再生 について



HDDへの 録画・再生に ついて

本機のWチューナーと別売のHDDを使ってテレビ番組を視聴しながら裏番組を録画したり、HDDに2番組を同時に録画（2番組同時録画）してお好みの番組を再生するなど、さまざまな楽しみ方ができます。



VTR コントローラを利用して外部機器に録画予約をする場合、本機背面の映像・音声出力端子から出力される映像・音声を録画（テレビに映し出されている映像をそのまま録画）します。そのため、テレビの画面はVTRコントローラでの録画番組を表示して固定され、裏録画として扱うことはできません。

ご注意

- VTRの録画予約実行中は、本体の電源ボタン以外の操作はできません。本体の電源ボタンを押した場合、予約はキャンセルされ、録画も中止となります。このとき、確認メッセージは表示されませんのでご注意ください。
- VTR コントローラを使用して録画予約をするときは、録画機器側を外部入力に切り換え、電源をオフにしてください。
- VTRコントローラを使用してDVDレコーダーに録画予約する場合、パイオニア製DVDレコーダーをご使用ください。パイオニア製以外のDVDレコーダーをご使用された場合、正常に録画できない場合があります。

録画時のご注意

録画中に電源ボタンを押した場合

録画中に本機またはリモコンの電源ボタンを押すと、右のようなメッセージが表示されます。

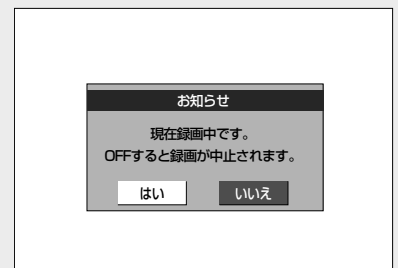

「はい」を選択すると、現在の録画を中止して、電源をオフにします。

録画のできない番組

ラジオやデータ放送チャンネルを録画することはできません。

同時録画について

3番組の同時録画はできません。

その他

- 30秒以下の録画は保存されません。
- 録画予約をする際は、HDDの残量にご注意ください。HDDの残量が少ない場合は、録画されない場合があります。

録画した番組について

1つの番組が複数の番組として録画されることがあります。

本機は別売のHDDにデジタル放送をデジタルのまま記録します。

記録するデータには、映像・音声（二重音声やサラウンド音声）の他に、字幕・データ放送（録画したときのデータ放送）・番組情報が含まれますので、再生する際に音声や字幕表示を切り換えたり、その番組の番組情報なども表示することができます。

番組を今すぐ HDDに録画 する

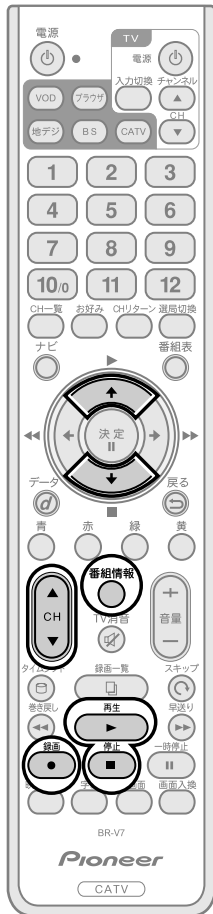

ひと言

“今すぐ録画”中の番組を再生することもできます。詳しくは、『録画中の再生について』（P.57）をご覧ください。

ご注意

- 番組終了時刻間際に“今すぐ録画”を開始すると、次の番組の最後まで録画する場合があります。
- 1番組録画中はチャンネルを自由に選局できますが、2番組同時録画中は録画しているチャンネル以外、選局できませんのでご注意ください。

番組視聴中に録画ボタンを押す。

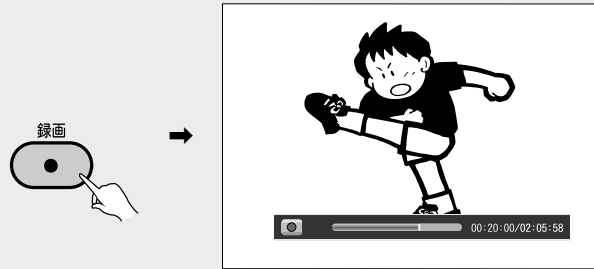

- すぐにHDD録画がスタートし、その番組が終了するまで録画されます。
- 画面には録画タイムバーが表示されます。
- 本体前面の録画インジケータが点灯します。

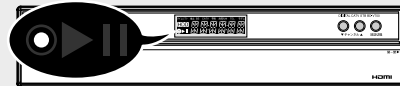

- 録画予約をする場合は、P.35～を参照してください。

録画終了時刻を任意に設定したい場合、または録画終了後に本機の電源がオフになるよう設定したい場合

再度録画ボタンを押すと、録画終了時刻設定ボックスが表示されますので、以下の設定を行ってください。

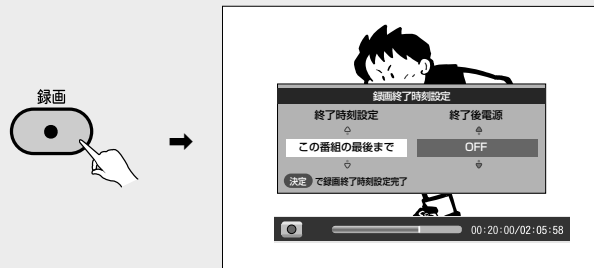

終了時刻設定 「この番組の最後まで」および で10分単位で設定できます。

終了後電源 OFFに設定すると、録画終了時に本機の電源がオフになります。

2番組同時録画をする場合

録画したいチャンネルに切り換え、上記の手順を繰り返します。本体前面のW録画インジケータが点灯します。

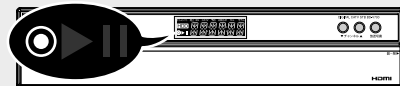

録画を中止する場合

録画しているチャンネルに合わせたあと、停止ボタンを押す。



「録画を終了しますか」のメッセージが表示され、「はい」を選択すると視聴画面に戻ります。

■ 録画タイムバーについて

録画を開始すると、画面には録画時間などの情報を示す録画タイムバーが表示されます。

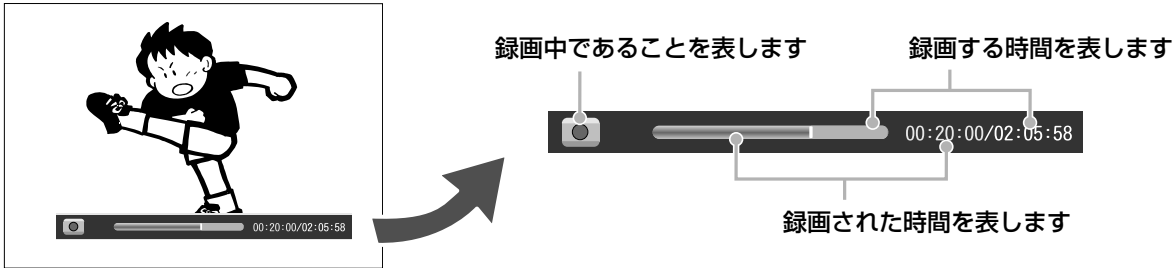

タイムバーの表示/非表示

タイムバーは約10秒で消えますが、再生ボタンを押すたびに表示されません。

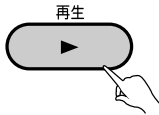

タイムバーの表示設定については、『タイムバー表示を設定する』(P.84)を参照してください。

■ 録画情報について

録画中にチャンネルを切り換えたとき、または番組情報ボタンを押すと、受信チャンネルの番組情報の下に「録画情報」が表示されます。

録画情報画面

赤ボタンを押すと、録画しているチャンネルに切り換えることができます。

2番組同時録画中は、チャンネルアップ/ダウンボタンで録画している2つのチャンネルを切り換えることができます。



録画している番組の番組情報には、録画中マークが表示されます。



ご注意

2番組同時録画中は録画している2つのチャンネル以外に切り換えることはできません。

番組には内容の複製を防ぐためにコピー防止信号が含まれているものがあり、以下のアイコンが表示されます。

コピー防止信号の種類	内容	別売のHDDへの録画
	アナログコピーガードがかかっている番組です。	可
	デジタル録画が1度だけ可能な番組です。そのため、HDDへ録画した時点でアイコンが に変わり、デジタルコピーができなくなります。	可
	デジタルコピー禁止の番組です。	不可
その他	コピーフリーの番組です。	可

HDD に録画した番組を再生する

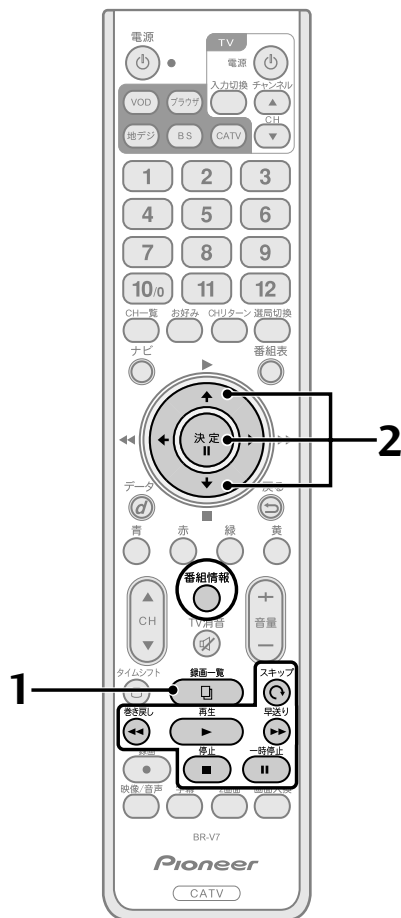

録画番組の再生

1. 録画一覧ボタンを押し、リスト画面で番組を選択する。



- 戻るボタンを押すと、視聴画面に戻ります。
- また、録画一覧画面で何もボタン操作をしないと、約5分後に視聴画面になります。

2.  で番組を選び、決定ボタンを押す。

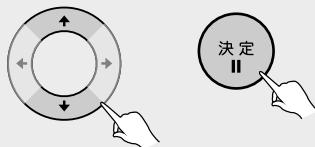

以前に再生を中止した番組の場合には「はじめから／つづきから」の選択ボックスが表示されます。

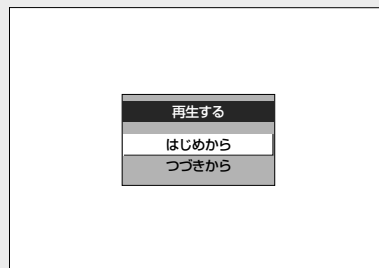

再生が始まり、画面には再生タイムバーが10秒間表示されます。

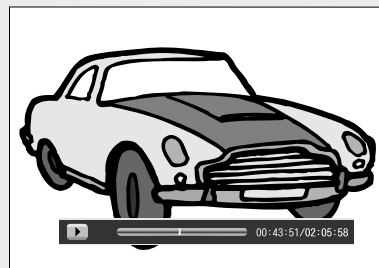

本体前面の再生インジケーターが点灯します。

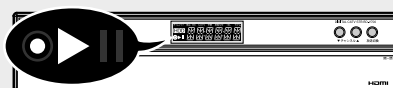

ひと言

- 再生終了後は5秒間映像が静止したあと、視聴画面に戻ります。
- 放送を視聴中に再生ボタンを押すと、最後に再生した録画番組を再生します（再生を中止したことがない場合には、最後に録画した番組を再生します）。
- 再生中に2番組を同時にHDD録画することもできます（同時録画再生）。番組情報ボタンを押すと、再生中の番組情報とともに録画情報も表示されます。

再生中の番組情報

録画情報

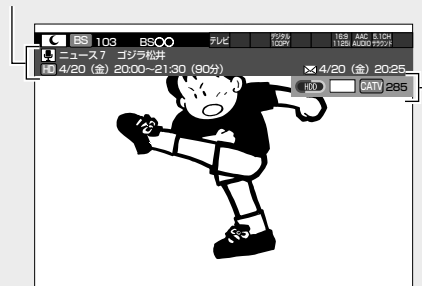

■ 再生タイムバーについて

再生を開始すると、画面には再生時間などの情報を示す再生タイムバーが表示されます。

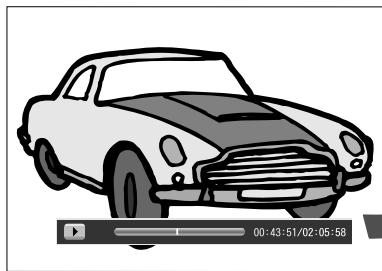

タイムバーの表示/非表示

タイムバーは約10秒で消えますが、再生ボタンを押すたびに表示されます。

ひと言

- ◀▶ で再生位置を選び、決定ボタンで再生することもできます。
- タイムバーの表示設定については、『タイムバー表示を設定する』（P.84）を参照してください。

録画した番組の合計時間



再生位置

動作の状態を表します。

- ▶ …再生
- ▶▶ x2 …早送り（2倍速）
- ◀◀ x2 …巻き戻し（2倍速）
- || …一時停止

左記は一例です。操作方法など詳細については各説明をご覧ください。

■ 録画中の再生について

今すぐ録画中（P.54）や予約録画中においても各ボタンを操作することで録画中の番組を再生することができます。巻き戻しボタンで見逃した場面やもう一度見たい場面などに戻り視聴したり、一時停止ボタンで画面を一時的に停止することなどができます。

ご注意

- 録画再生中に停止ボタンを押すと、録画停止のメッセージが表示され、「はい」を選択すると録画が中止されます。現在時刻の画面に戻るときは、早送りボタンやスキップボタンを使用してください。
- 録画再生中、録画終了時間になると再生が中止されます。これは本機内部で録画終了処理を行うためです。再度番組をご覧になるには録画一覧から番組を選択してください。

HDDに録画した 番組を再生する (つづき)

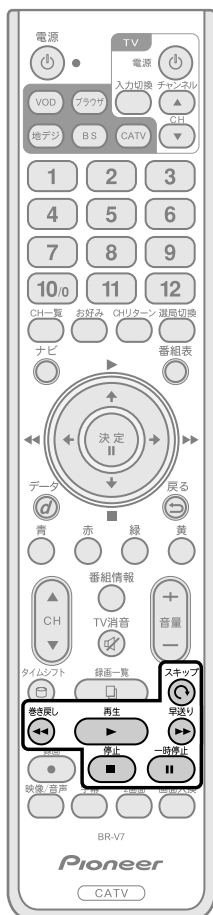

■ 早送り・巻き戻しをする

1. 早送り（または巻き戻し）ボタンを押す。

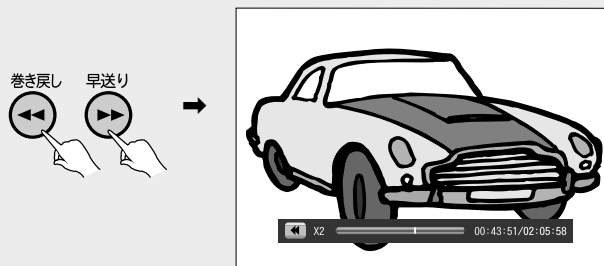

2倍速で早送り(巻き戻し)がスタートし、ボタンを押すたびに×4 ⇒ ×8 ⇒ ×2のようにスピードが変わります。

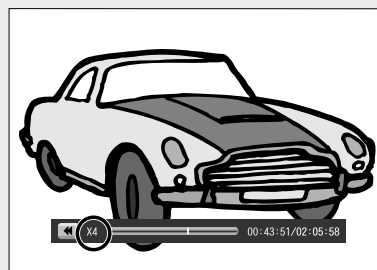

早送り終了後は自動で視聴画面に戻り、巻き戻し終了後は自動で再生が始まります。

2. 停止ボタンを押すと、早送り（巻き戻し）を中止して、視聴画面に戻ります。

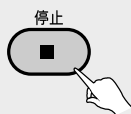

ひと言

- 早送り（巻き戻し）中、音声は聞こえません。
- 途中で再生ボタンを押すと、すぐに再生が始まります。

■ 再生画面をスキップする

スキップボタンを押す。



- スキップボタンを押すと、現在の画面から30秒後へ進んでから再生します。
押すたびにさらに30秒後へジャンプします。
 - 30秒以内に終端部に達すると、5秒間映像が静止したあと、視聴画面に戻ります。
 - スキップ時間は設定画面で15秒・30秒・5分に設定できます。
設定のしかたについてはP.90をご覧ください。
-

■ 一時停止する

一時停止ボタンを押す。



- 再生中に一時停止ボタンを押すと、静止画面になります。
 - 再生ボタンを押すと、再生画面に戻ります。
-

■ 再生を中止する

停止ボタンを押す。



再生を中止して視聴画面に戻ります。

HDDに録画した番組を再生する (つづき)

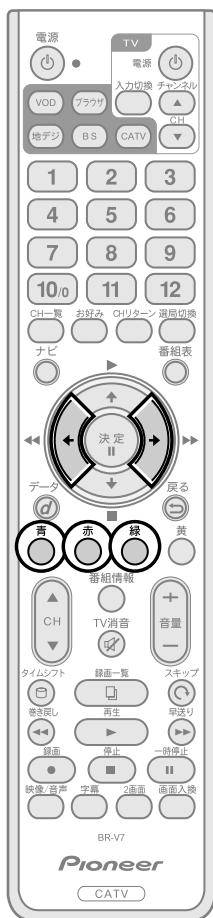

■ 録画一覧について

HDDに録画した番組は、録画一覧に順次保存されます。録画一覧では、録画した番組を再生するだけでなく、録画した番組名の変更や保護といった編集機能 (P.64) を使うことができます。

現在受信中の番組が表示されます。



リスト数

◀▶ でページ移動できます。

HDD 残量

HD/SD で録画できる時間を表示します。

「番組保護設定」された場合には  マークが表示されます。

- 録画番組の新しいものを一番上にし、降順で並びますが、録画一覧を表示した時点では最後に再生した番組付近が表示されます。
- 視聴制限を設定している場合は、該当する番組名が「……」と表示されます。

「HD」・「SD」について

HDとは…… High Definitionの略で、デジタルハイビジョンテレビ放送（高精度・高画質）です。

SDとは…… Standard Definitionの略で、デジタル標準テレビ放送（標準画質）です。

データ量はHD・SDでそれぞれ異なります。また番組によっても異なりますので、表示されるHDD残量（録画可能時間）はあくまで目安とお考えください。

録画一覧の並び換え

赤ボタンを押す。

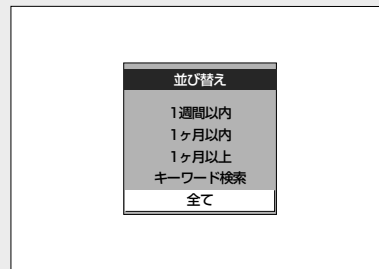

録画一覧を選択した条件で並び換えて表示できます。

イメージ (サムネイル) 表示

青ボタンを押す。



- 録画一覧表示とイメージ (サムネイル) 表示を切り換えます。
- 2番組同時録画+再生中は使用できません。

編集画面の表示

緑ボタンを押す。



編集画面 (P.64) になります。

タイムシフト (追っかけ再生)

タイムシフトボタンを押すと最大60分間、視聴中の番組をHDDへ一時的に保存します(60分を超えると古いデータから順次削除されます)。

タイムシフトを行うことにより、放映中の番組でも早送り・巻き戻しなどの機能を使って再生することができます。

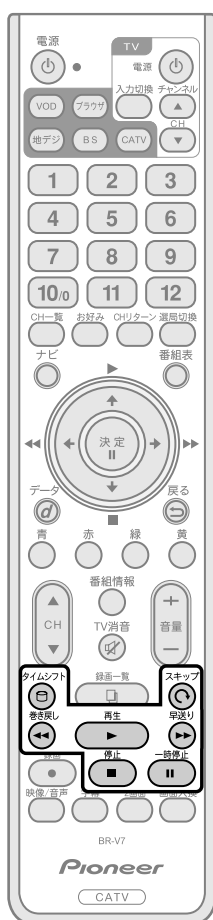

■ タイムシフトを開始する

タイムシフトボタンを押す。

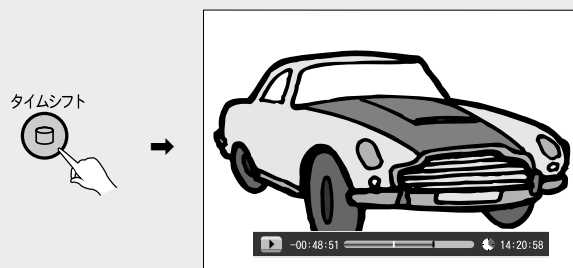

- タイムシフトが開始され、画面にはタイムシフトバー (P.63) が表示されます。
- 本体前面のタイムシフト表示が点灯します。



- 設定画面でタイムシフト機能のオン/オフを設定できます。設定のしかたについてはP.86をご覧ください。

■ タイムシフト中の操作

タイムシフト中は通常の録画番組再生と同様の操作が可能です。詳しい操作についてはP.56をご覧ください。

■ タイムシフトを中止する

タイムシフトボタンを押す。



ご注意

2画面時の子画面や2分割時の右画面で再生中は、2画面時の親画面や2分割時の左画面ではタイムシフトの追っかけ再生などの機能が使用できません。使用する場合、子画面などの再生を中止する必要があります。

ひと言







受信チャンネルを切り換えると、それまでの記録データは消去され、切り換えたチャンネルで新しくタイムシフトを始めます。ただし、記録できない番組やチャンネルの場合は、一時的にタイムシフトを停止します。再度チャンネルが変更され、記録可能な場合にはそこから新しいデータを記録します。

■ タイムシフトバーについて

タイムシフトボタンを押すとタイムシフトが開始され、画面にはタイムシフトバーが表示されます。



タイムシフト中に使える機能とそのボタン

再生 再生ボタン		スキップ スキップボタン	
早送り・巻き戻し 早送りボタン (または) 巻き戻しボタン	 	一時停止 一時停止ボタン	
停止 タイムシフトボタン		現在の画面に戻る 停止ボタン	

録画番組を編集する

録画した番組を消去したり、名前を変えるなどの編集ができます。

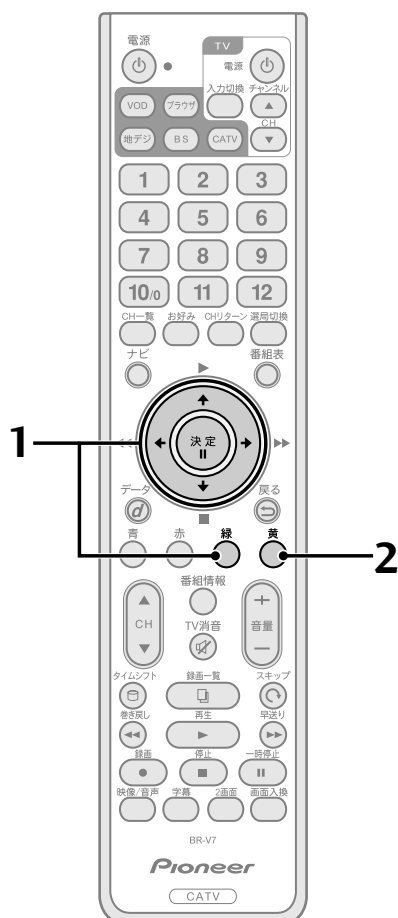

- 録画一覧の画面から編集したい番組を で選び、緑ボタンを押す。



編集画面になります。必要に応じ、以下の項目を で選び、決定ボタンを押します。

番組名を変更する

録画一覧に表示される番組名を変更できます。

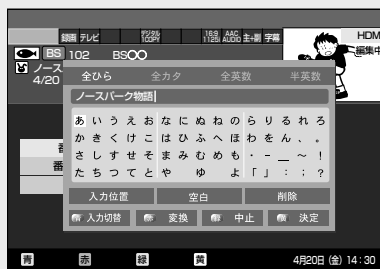

- 文字入力の画面表示になるので、画面上で新しい番組名を入力します。
- 新しい番組名の長さは全角 20 文字までです。
- 画面に表示できる文字数には制限があります。制限を超えた場合、画面には・・・で表示されます。
- 文字入力のしかたについては P.103 をご覧ください。

ご注意

- 再生中または録画中の番組は編集できません。
- 文字入力画面で約 1 分間何も操作をしない状態が続くと、自動的に入力が中止されます。その際、途中まで入力していたものはすべて破棄されますのでご注意ください。
- 番組名変更を行っても、番組情報の番組名は変わりません。

番組を保護する

録画番組を消去などの編集ができないように保護します。



- 保護された番組は、録画一覧に鍵マークが表示されます。
- 保護した番組は、編集の際に暗証番号の入力が必要になります。

番組を消去する

録画番組を削除し、録画一覧に戻ります。



ご注意

消去した番組を復元することはできません。
十分ご確認のうえ、番組消去を行ってください。

2. 編集画面で黄ボタンを押す。



→ 録画一覧画面に戻ります。

ナビゲーション画面一覧

テレビ画面上にメニューを表示し、選択すると、いろいろな機能をご使用になれます。

ナビメイン画面



- TVへ
- 番組ガイド
- ジャンル検索
- インターネット
- ビデオオンデマンド
- 設定

TV画面に戻る

番組ガイド (P.27)



- 番組検索
- 日付選択
- 一発予約
- 予約一覧

ジャンル検索を表示

Webページを表示

VOD

設定 (P.43, 68~101, 121~134)



- 予約一覧
- お知らせメッセージ
- 視聴制限
- システム設定
- ワンタッチ設定
- お好み設定
- 購入記録
- 購入記録送信結果
- 双方向通信一覧
- システム情報

予約一覧を表示

お知らせメッセージを表示

視聴制限 (P.69~76)



- 視聴年齢設定
- 視聴制限チャンネル設定
- 1ヶ月購入限度額
- 1番組購入限度額
- 暗証番号有効期間
- 暗証番号変更

システム設定 (P.68, 77, 84~91, 100, 101, 121~134)



- 郵便番号設定
- テレビ/オーディオ設定
- 字幕の設定
- STBネットワーク設定
- プロキシ設定
- ネットワーク通信テスト
- 電話設定
- VTRコントロール設定
- タイムバー表示設定
- タイムシフト設定
- スタンバイ表示設定
- CMスキップ設定
- 選局対象設定
- 個人情報リセット

リモコン(数字)ボタンのワンタッチ選局画面

お好みチャンネルの登録および消去

有料番組の購入記録

最新の送信記録

双方向通信一覧

システム情報 (P.95~99)



- RF入力レベル
- C-CASカード
- B-CASカード
- STB情報
- HDD情報
- 地上デジタル初期スキャン
- 地上デジタル再スキャン
- BS・CATV自動チャンネル設定

ご注意

ケーブルテレビ局の運用などにより、表示される項目が異なる場合や選択しても動作しない場合があります。

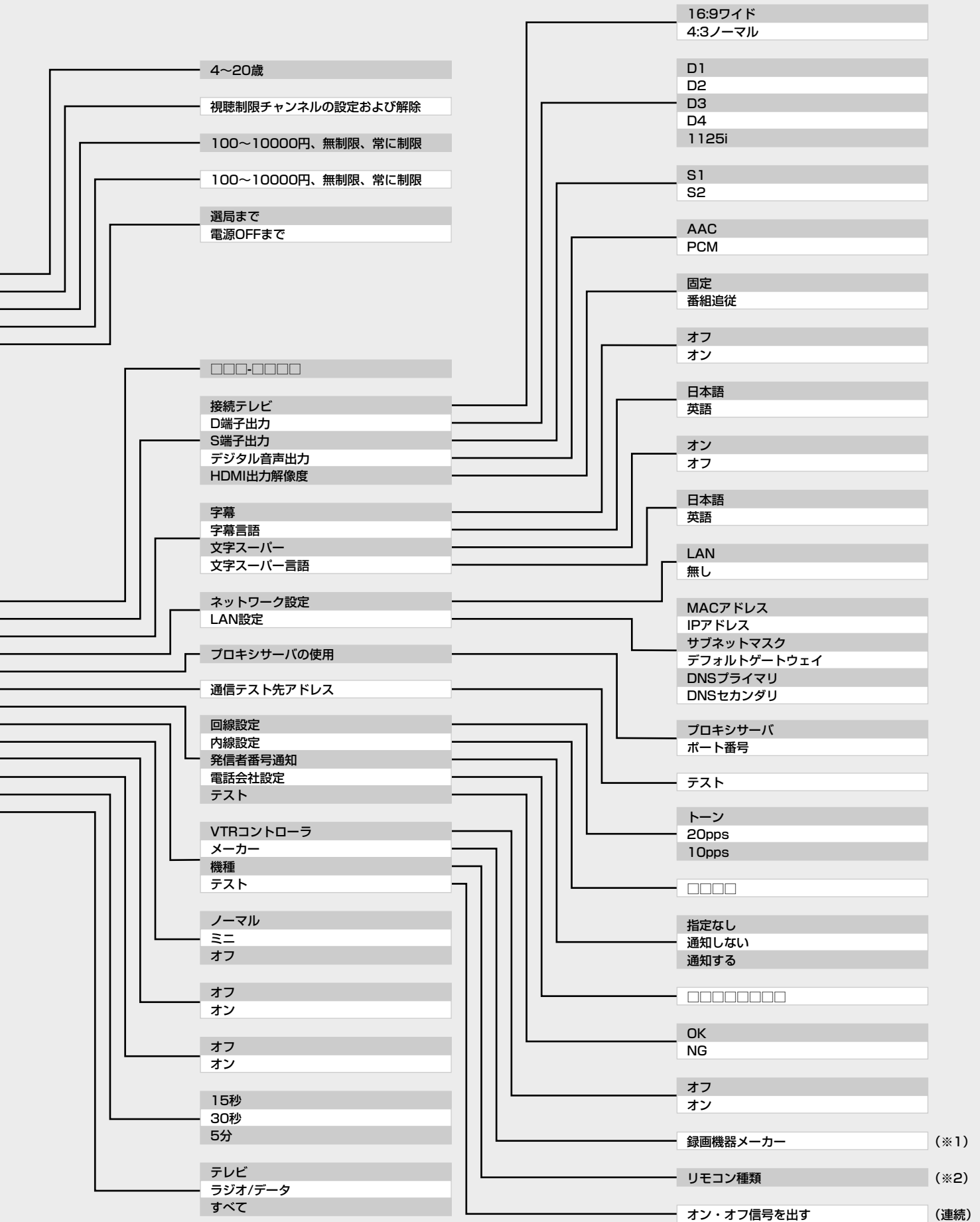

(※1) パイオニア、ソニー、東芝、松下、日立、NEC、ビクター、アイワ、シャープ、サンヨー、三菱、フィリップス、富士通、コルティナ、フナイ
 (※2) 録画機器メーカーにより、画面表記が異なります。

字幕や文字スーパーを切り換える

番組により、字幕を表示したり、表示を英語にすることができます。文字スーパーは、放送局から視聴者にお知らせしたいことを、放送中の画面上に文字で表示します。

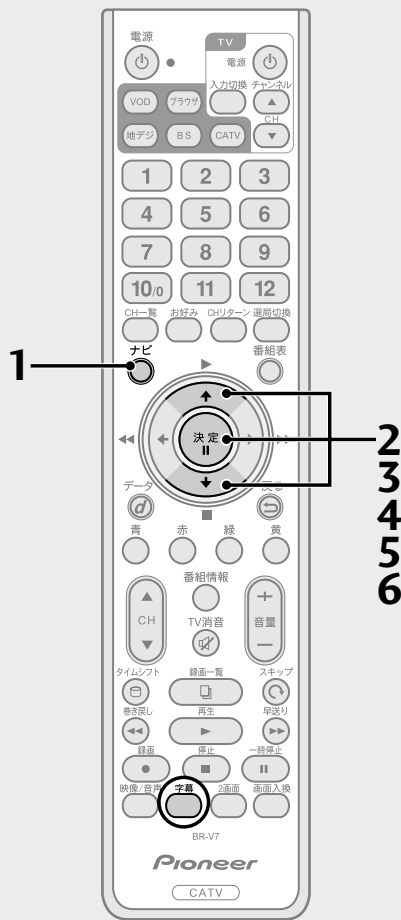

1. ナビボタンを押す。

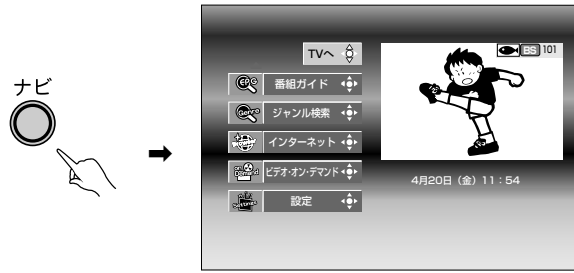

2. で「設定」を選び、決定ボタンを押す。



3. で「システム設定」を選び、決定ボタンを押す。



4. で「字幕の設定」を選び、決定ボタンを押す。



5. で設定したい項目を選び、決定ボタンを押す。



6. でそれぞれの項目の設定を選び、決定ボタンを押す。



ひと言

字幕はリモコンの字幕ボタンでも「オン/オフ」できます。

- ・字幕 字幕のオン/オフを選択します。
- ・字幕言語 字幕の言語を選択します。
- ・文字スーパー 文字スーパーのオン/オフを選択します。
- ・文字スーパー言語 文字スーパーの言語を選択します。

視聴制限を設定する

お子様などに見せたくないチャンネルを登録したり（視聴制限チャンネル）、年齢制限のかかっている番組をお子様に見せないために年齢を登録したり、有料番組を視聴するとき暗証番号を設定したりすることができます。この機能を使うときは暗証番号の入力が必要です。工場出荷時は、「0000」で登録されています。

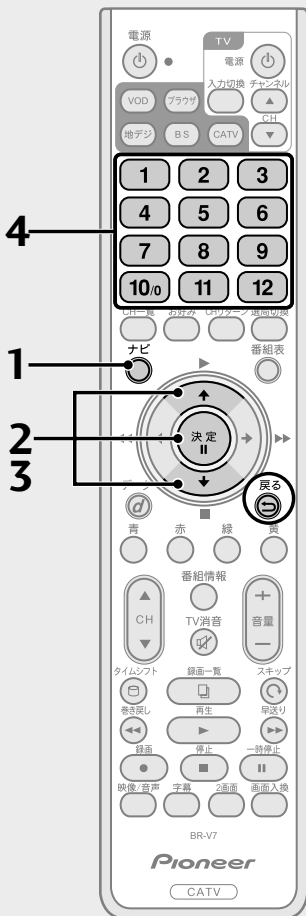



暗証番号を入力する

1. ナビボタンを押す。

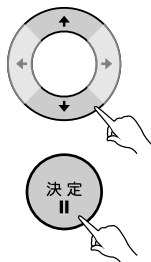

2.  で「設定」を選び、決定ボタンを押す。



3.  で「視聴制限」を選び、決定ボタンを押す。

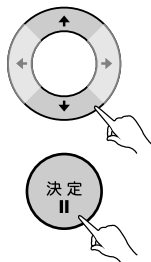

4. 数字ボタンで「0000」を入力する。

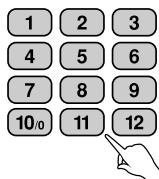

→ 視聴制限画面に切り換わります。

- 暗証番号入力の際に入力した数字は表示されず、「・」が表示されます。
- 暗証番号が正しかった場合は、視聴制限画面が表示されます。
- 正しい暗証番号入力が行われなかった場合は、間違っていることをお知らせする画面が表示されます。画面の指示に従って、再度番号を入力してください。

ひと言

- 戻るボタンを押すと、ひとつ前の画面に戻ります。

視聴制限を設定する (つづき)

それぞれの設定については下記のページを参照してください。

視聴年齢を設定する	P.71
視聴制限チャンネルを設定する	P.72
1カ月の購入限度額を設定する	P.73
1番組の購入限度額を設定する	P.74
暗証番号有効期間を設定する	P.75
暗証番号を変更する	P.76

視聴年齢を設定する

- 番組の中には、視聴年齢制限がかかっているものがあります。たとえば「20歳未満視聴不可」となっている番組の場合は、お子様の年齢を設定しておくことによって、視聴可能な年齢に満たないお子様が視聴できないようにすることができます。
- 視聴年齢を設定した場合は、その年齢に対して視聴制限が設定されている番組を選局したときに、暗証番号入力画面が表示されます。暗証番号入力により視聴することができます。

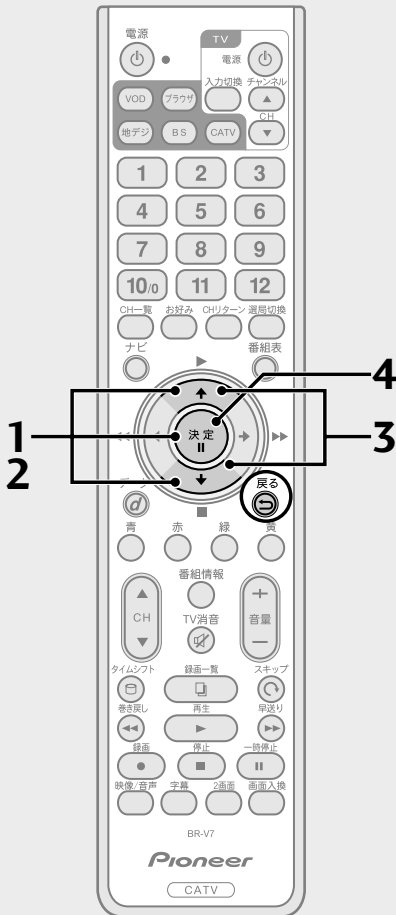

1. P.69手順2の画面からで「視聴制限」を選び、決定ボタンを押す。

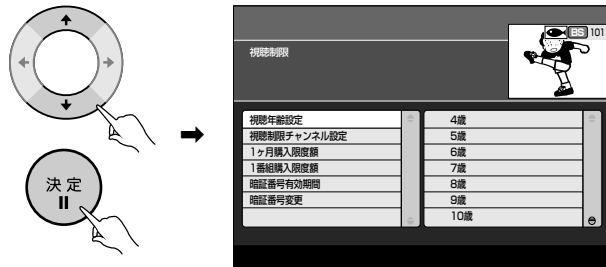

暗証番号入力画面 (P.69) が表示されます。暗証番号を入力してください。

2. で「視聴年齢設定」を選び、決定ボタンを押す。



3. で視聴年齢を選ぶ。



4歳～20歳まで設定できます。

4. 決定ボタンを押す。



戻るボタンを押すと、ひとつ前の画面に戻ります。

視聴制限を設定する (つづき)

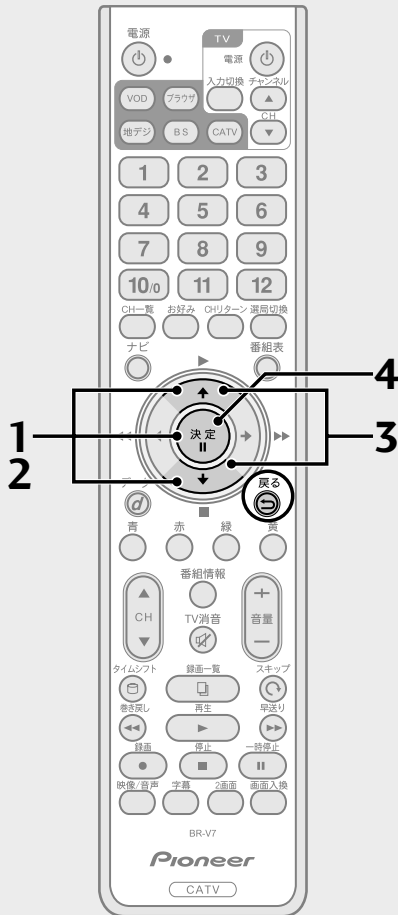

視聴制限チャンネルを設定する

- お子様などに見せたくないチャンネルを設定できます。
- 設定した場合にそのチャンネルを選局したときは、暗証番号入力画面が表示されます。暗証番号入力により視聴することができます。

1. P.69手順2の画面からで「視聴制限」を選び、決定ボタンを押す。

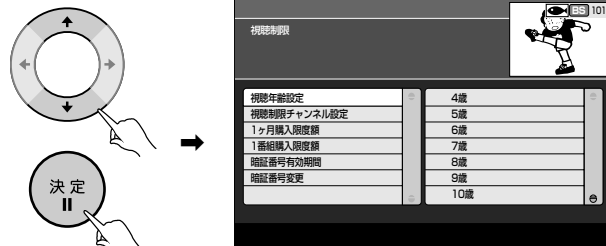

暗証番号入力画面 (P.69) が表示されます。暗証番号を入力してください。

2. で「視聴制限チャンネル設定」を選び、決定ボタンを押す。

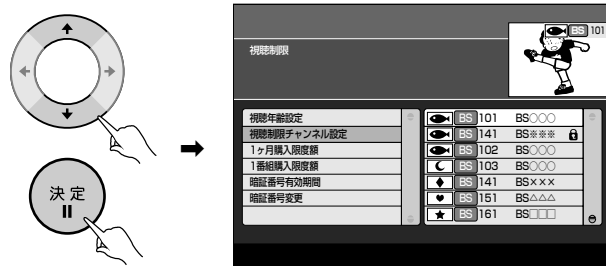

3. で制限したいチャンネルを選ぶ。

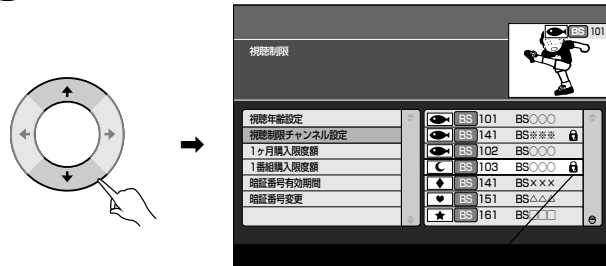

視聴制限のアイコンが表示されます。

4. 決定ボタンを押す。



■ 視聴制限チャンネル設定を解除する

で制限設定を解除したいチャンネルを選び、決定ボタンを押す。

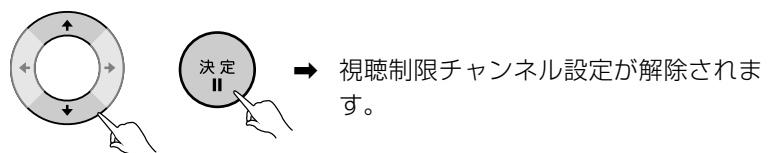



ひと言

戻るボタンを押すと、ひとつ前の画面に戻ります。

1 カ月の購入限度額を設定する

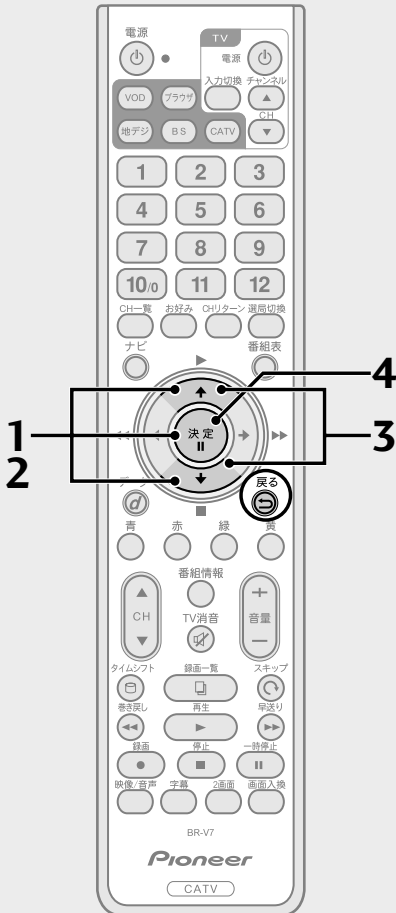
- 有料番組購入時に、購入できる限度額を1カ月ごとに設定できます。また、常に購入を制限する設定もできます。
- 常に購入を制限した場合、または設定した限度額を超えて購入する場合、有料番組購入時に暗証番号の入力が必要となります。



1. P.69手順2の画面からで「視聴制限」を選び、決定ボタンを押す。



暗証番号入力画面 (P.69) が表示されます。暗証番号を入力してください。

2. で「1ヶ月購入限度額」を選び、決定ボタンを押す。



3. で限度額を選ぶ。



限度額は「無制限」、「常に制限」、100～10 000円の範囲で100円単位で設定できます。

4. 決定ボタンを押す。



戻るボタンを押すと、ひとつ前の画面に戻ります。

視聴制限を設定する (つづき)

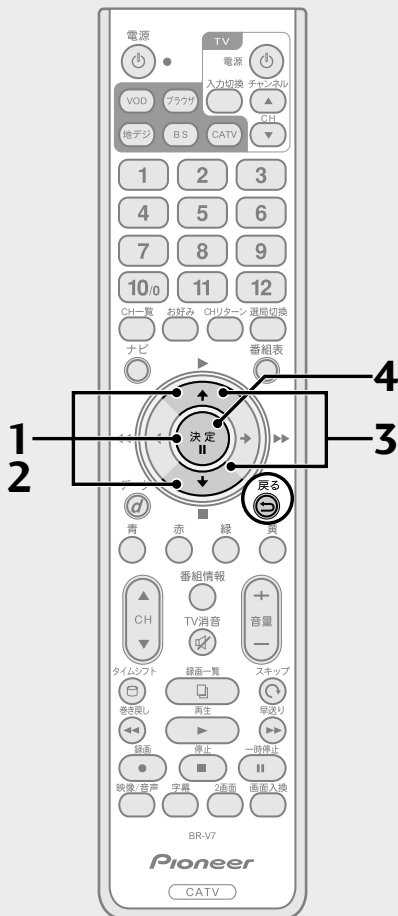

1 番組の購入限度額を設定する

- 有料番組購入時に、購入できる限度額を1番組ごとに設定できます。また、常に購入を制限する設定もできます。
- 常に購入を制限した場合、または設定した限度額を超えて購入する場合、有料番組購入時に暗証番号の入力が必要となります。

1. P.69手順2の画面からで「視聴制限」を選び、決定ボタンを押す。



暗証番号入力画面 (P.69) が表示されます。暗証番号を入力してください。

2. で「1 番組購入限度額」を選び、決定ボタンを押す。



3. で限度額を選ぶ。



限度額は「無制限」、「常に制限」、100～10 000円の範囲で100円単位で設定できます。

4. 決定ボタンを押す。



戻るボタンを押すと、ひとつ前の画面に戻ります。

暗証番号有効期間を設定する

入力した暗証番号の有効期間を設定します。

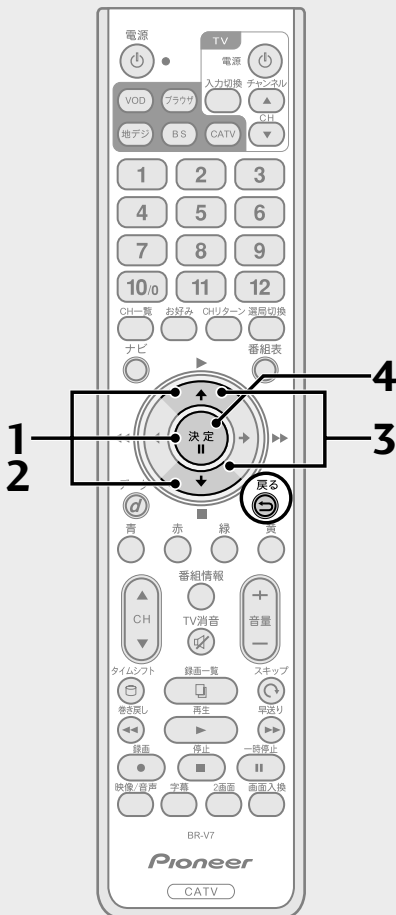

1. P.69手順2の画面から $\left(\begin{smallmatrix} \uparrow \\ \leftarrow \rightarrow \\ \downarrow \end{smallmatrix}\right)$ で「視聴制限」を選び、決定ボタンを押す。



暗証番号入力画面 (P.69) が表示されます。暗証番号を入力してください。

2. $\left(\begin{smallmatrix} \uparrow \\ \leftarrow \rightarrow \\ \downarrow \end{smallmatrix}\right)$ で「暗証番号有効期間」を選び、決定ボタンを押す。

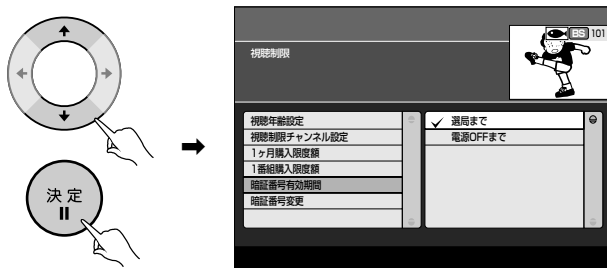

3. $\left(\begin{smallmatrix} \uparrow \\ \leftarrow \rightarrow \\ \downarrow \end{smallmatrix}\right)$ で有効期間を「選局まで」または「電源OFFまで」から選ぶ。

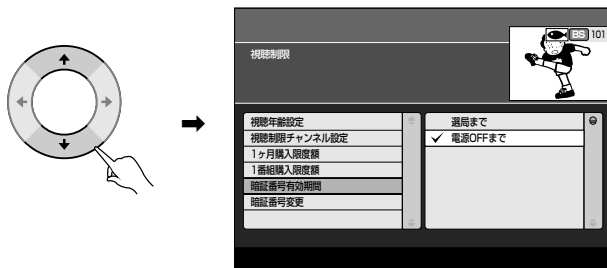

- ・選局まで 選局操作をすると、暗証番号入力済の状態は解除され、それ以降、暗証番号の再入力が必要となります。
- ・電源OFFまで 電源OFF操作をすると、暗証番号入力済の状態は解除され、それ以降、暗証番号の再入力が必要となります。

4. 決定ボタンを押す。



戻るボタンを押すと、ひとつ前の画面に戻ります。

視聴制限を設定する (つづき)

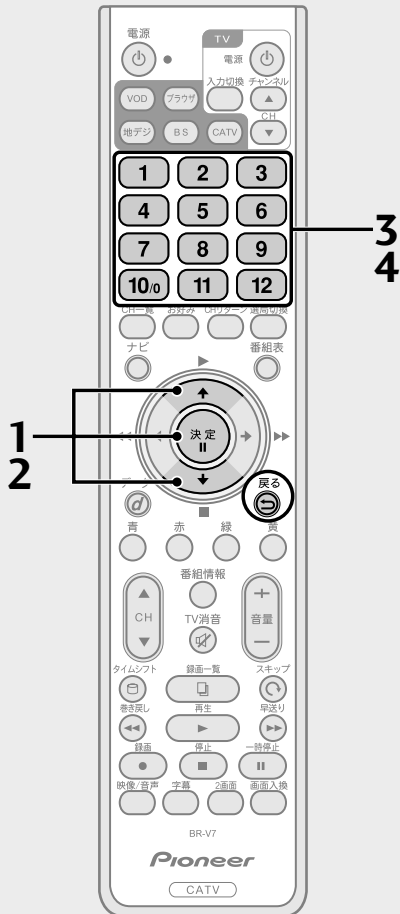

ご注意

- 暗証番号を忘れないようにしてください。暗証番号を忘れた場合は、ケーブルテレビ局にお問い合わせください。
- 工場出荷時は、暗証番号は「0000」で登録されています。

ひと言

戻るボタンを押すと、ひとつ前の画面に戻ります。

暗証番号を変更する

登録した暗証番号の変更ができます。

1. P.69 手順 2 の画面から で「視聴制限」を選び、決定ボタンを押す。



暗証番号入力画面 (P.69) が表示されます。暗証番号を入力してください。

2. で「暗証番号変更」を選び、決定ボタンを押す。

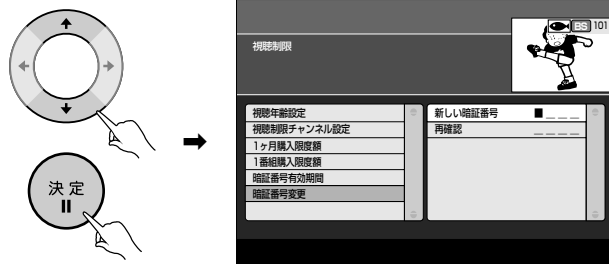

3. 数字ボタンで暗証番号を入力する。

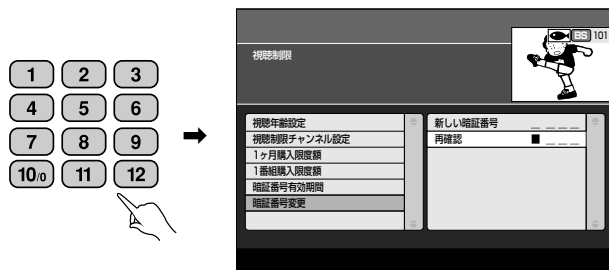

4. もう一度同じ番号を入力する。

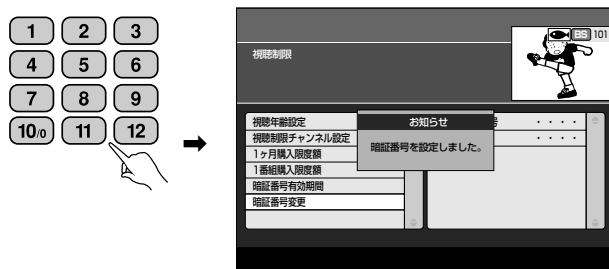

設定が完了しました。

チャンネル選局範囲を設定する

チャンネルアップ/ダウンのときの対象とするチャンネルをメディア単位で指定することができます。

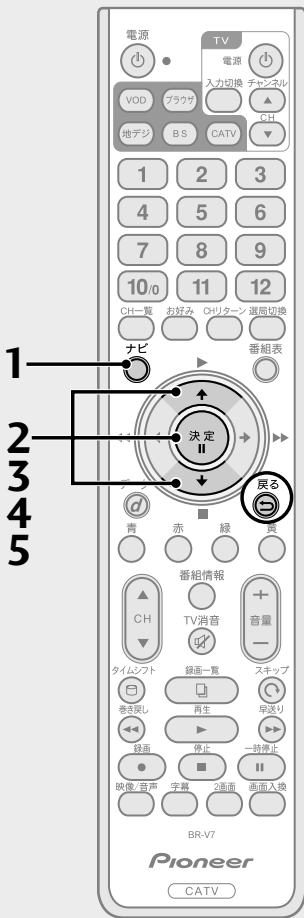

1. ナビボタンを押す。

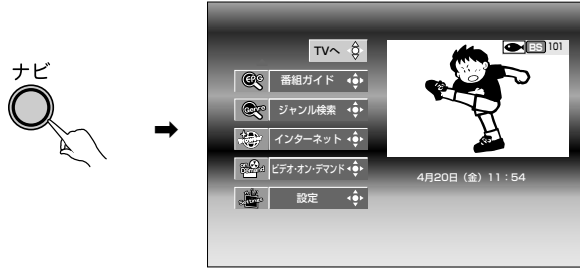

2. で「設定」を選び、決定ボタンを押す。



3. で「システム設定」を選び、決定ボタンを押す。

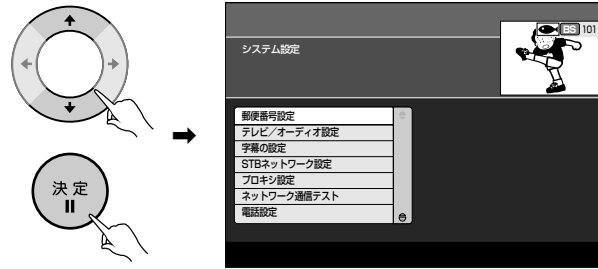

4. で「選局対象設定」を選び、決定ボタンを押す。



5. でメディアを選び、決定ボタンを押す。

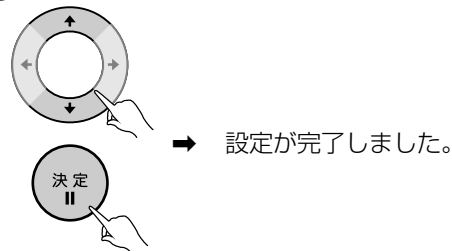

戻るボタンを押すと、ひとつ前の画面に戻ります。

お好みリストに登録する

お好みリストを作成すると、よく見るチャンネルを1つのグループにまとめて、簡単にチャンネルを探ることができます。お好みリストには30チャンネルまで記憶させることができます。

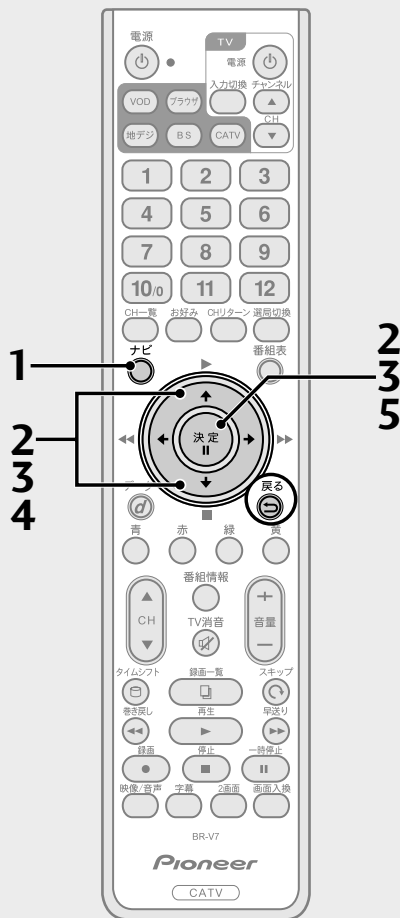

1. ナビボタンを押す。

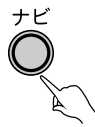

2. 決定ボタンで「設定」を選び、決定ボタンを押す。

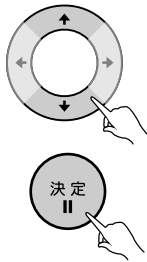

3. 決定ボタンで「お好み設定」を選び、決定ボタンを押す。

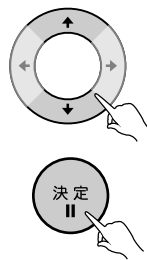

4. 画面左の選局対象チャンネルリストから決定ボタンでお好みのチャンネルを選ぶ。

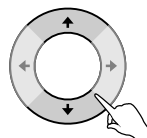

5. 決定ボタンを押すと画面右へ移動し、お好みリストに登録されます。



ひと言

- 戻るボタンを押すと、ひとつ前の画面に戻ります。
- お好みボタンを2秒以上押し続けると、受信中のチャンネルをお好みリストに登録できます。

■お好みリストからチャンネルを削除する

手順5の画面で消したいチャンネルを決定ボタンで選び、決定ボタンを押す。

お好みリスト の使い方

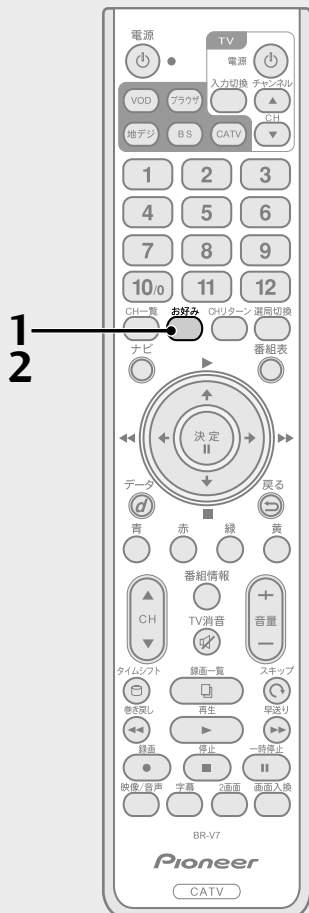

1. お好みボタンを押す。

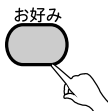

現在受信中のチャンネルに1番近いお好みチャンネルへ移動します。

2. お好みボタンを繰り返し押し、ご希望のチャンネルへ移動します。

未登録の場合

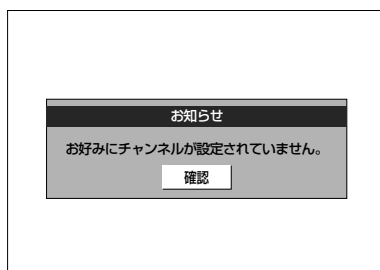

画面にメッセージが表示されます。

ワンタッチ 選局ボタンを 登録する

リモコンの数字ボタンに通常で
覧になるチャンネルを登録し、選
局します。

地上デジタル放送のワンタッチ
選局ボタンはチャンネルスキャン
時に自動的に登録されていま
す。

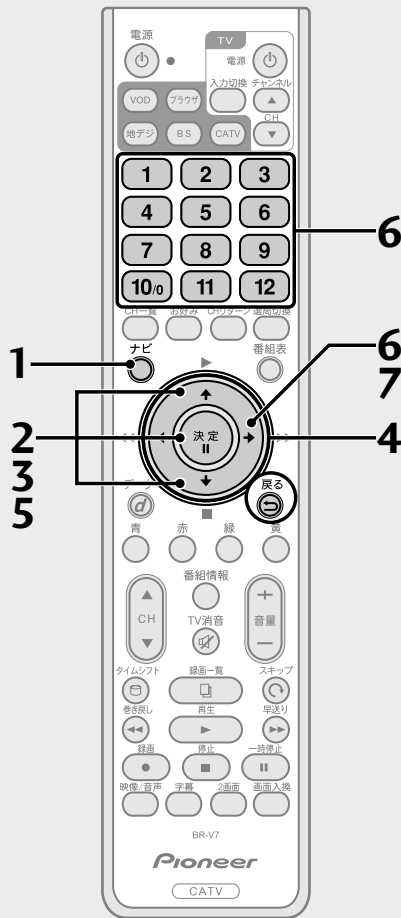

1. ナビボタンを押す。



2. で「設定」を選び、決定ボタンを押す。

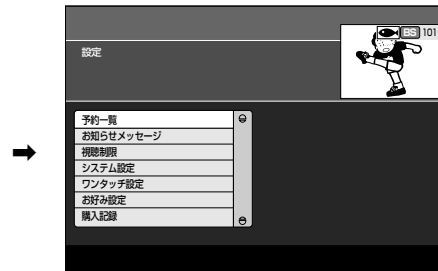
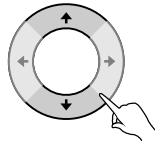

3. で「ワンタッチ設定」を選び、決定ボタンを押す。

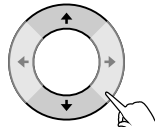

4. で画面上の1～12欄を順次選び、決定ボタンを押す。

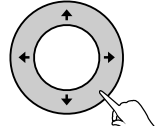

色が変わりチャンネルの選択が可能になります。

5. で登録したいチャンネルを選び、決定ボタンを押す。

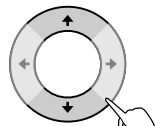

『地上デジタル放送地域別チャンネル一覧表』(P.148、149)を参照してください。

6.  でBSに切り換え、同様にそれぞれのチャンネルを登録する。

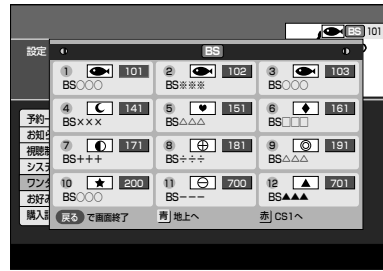
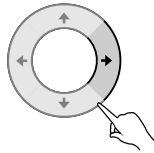

下記のBSチャンネルが工場出荷時に登録されています。必要に応じ、変更（再入力）してください。

数字ボタン	BSチャンネル番号
1	101
2	102
3	103
4	141
5	151
6	161
7	171
8	181
9	191
10/0	200
11	211
12	222

7.  で、CS1、CS2、CATV、JC-HITSに切り換え、同様にそれぞれのチャンネルを登録する。

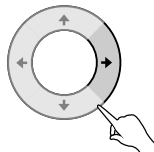

ひと言

戻るボタンを押すと、ひとつ前の画面に戻ります。

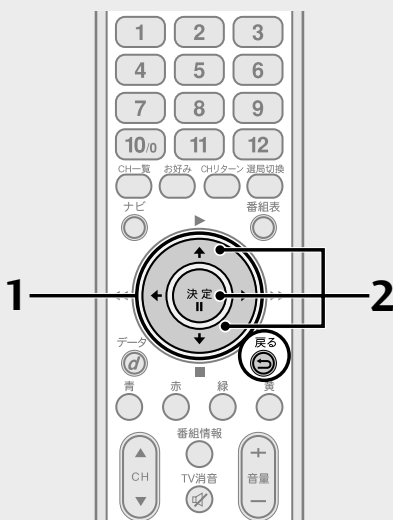

■ 登録したチャンネルを削除する

1. 手順5～7の画面で、削除したいワンタッチ選局ボタンを  で選び、決定ボタンを押す。

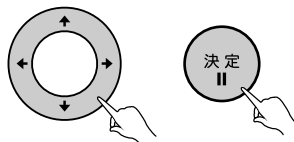

2.  で “-----” を選び、決定ボタンを押す。

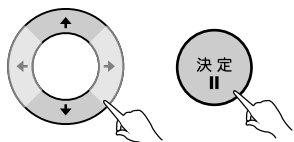

ワンタッチ 選局ボタンの 使い方

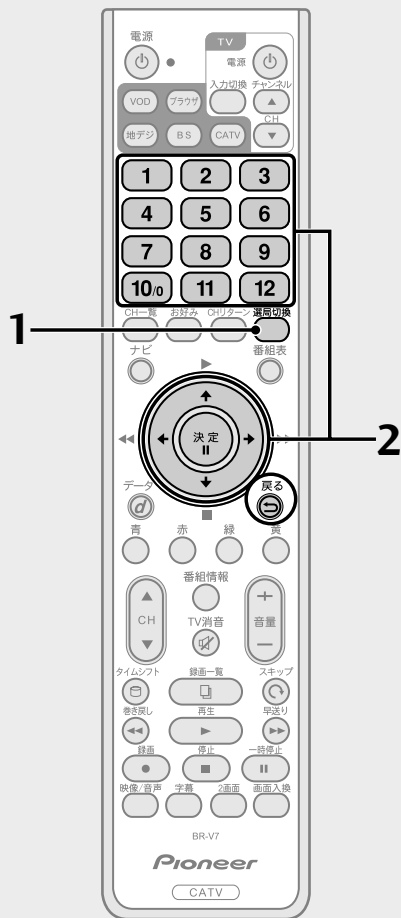

1. 選局切換ボタンを押す。

- 本説明はシームレスモード時の操作になります。
- 押すたびに次のように切り換わります。

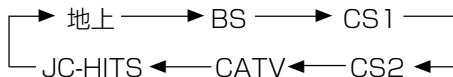

- 現在視聴している放送サービスの選局リストを表示します。
- ケーブルテレビ局の運用により、放送サービスが異なります。
- 戻るボタンを押すと表示が消えます。

2. でチャンネルを選び、決定ボタンを押す。

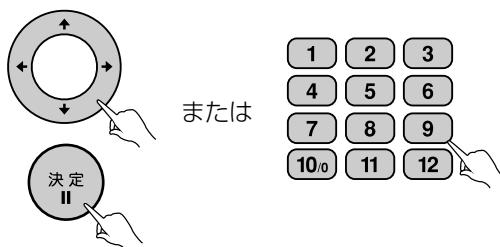

チャンネル番号を数字ボタンで入力してもチャンネルを切り換えることができます。

放送サービス切換モードの場合

数字ボタンを押すと、すぐに切り換わります。

シームレスモードの場合

数字ボタンを押すと、2秒ほどして（または決定ボタンを押すと）切り換わります。

お知らせ メッセージを見る

ご加入のケーブルテレビ局から個人に送られるメッセージや本機からの情報を確認することができます。メッセージが届くと本機のお知らせインジケータが点灯します。

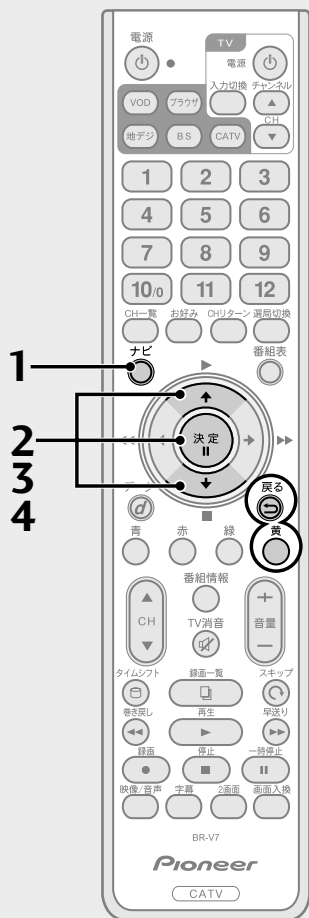

1. ナビボタンを押す。

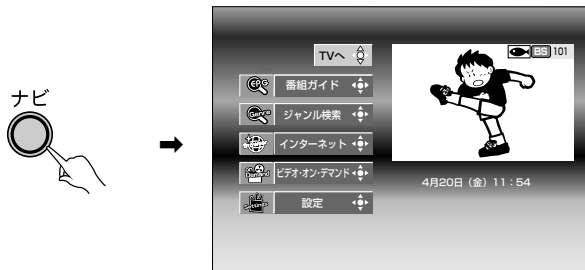

2. で「設定」を選び、決定ボタンを押す。

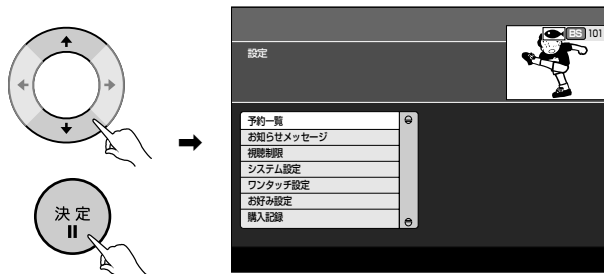

3. で「お知らせメッセージ」を選び、決定ボタンを押す。

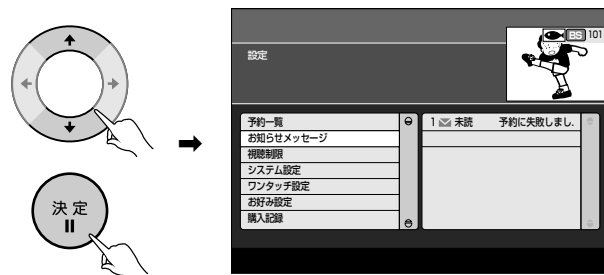

4. で読みたいメッセージを選び、決定ボタンを押す。



メッセージを削除したい場合は、黄ボタンを押します。



戻るボタンを押すと、ひとつ前の画面に戻ります。

タイムバー表示を設定する

録画・再生時にタイムバーを表示することができます。

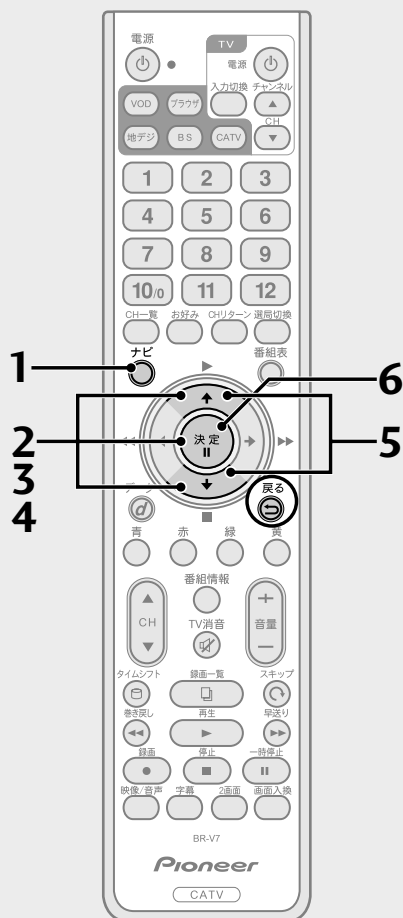

1. ナビボタンを押す。

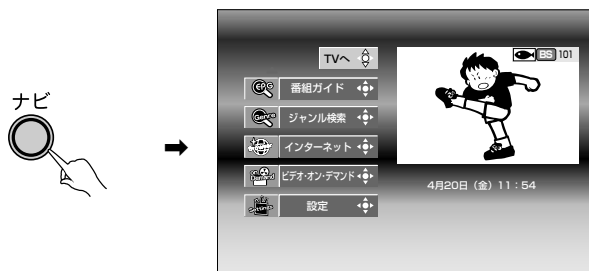

2. ナビで「設定」を選び、決定ボタンを押す。



3. ナビで「システム設定」を選び、決定ボタンを押す。

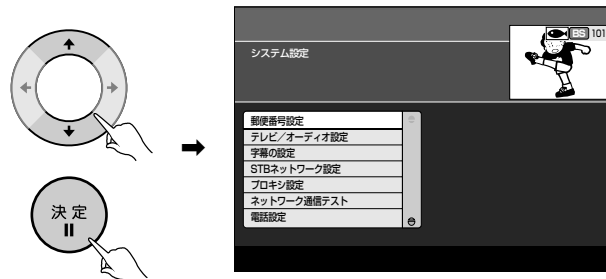

4. ナビで「タイムバー表示設定」を選び、決定ボタンを押す。

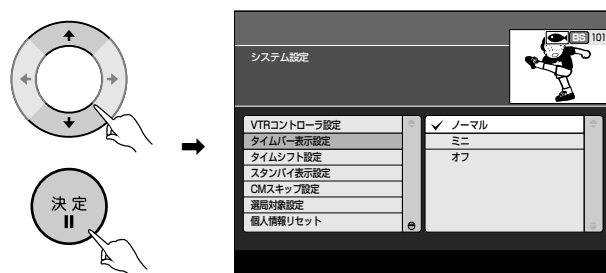

5.  で設定したい項目を選ぶ。

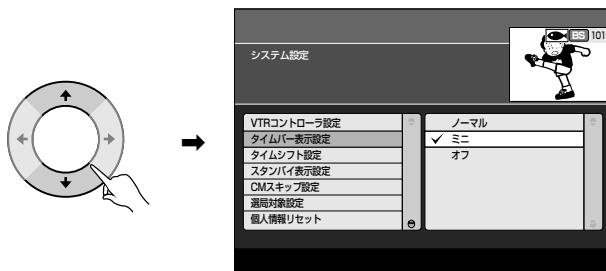

- ・ノーマル 画面下いっぱいに表示します。
- ・ミニ 画面右上に表示します。
- ・オフ 表示しません。

6. 決定ボタンを押す。



戻るボタンを押すと、ひとつ前の画面に戻ります。

タイムシフトを設定する

タイムシフト機能を使用するか、しないかを設定します。

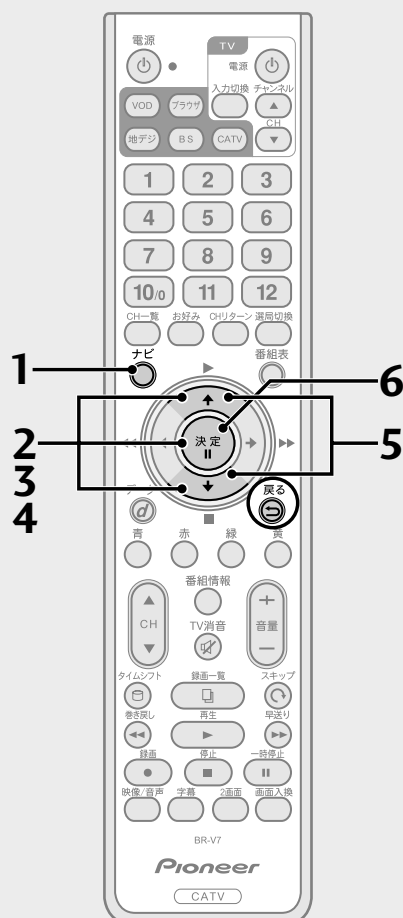

1. ナビボタンを押す。

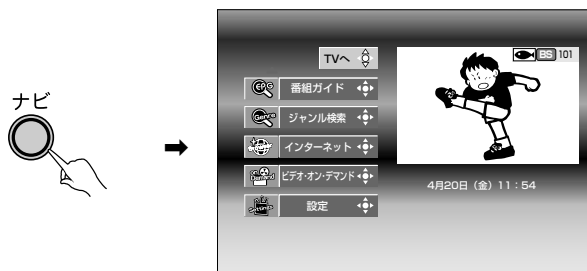

2. で「設定」を選び、決定ボタンを押す。



3. で「システム設定」を選び、決定ボタンを押す。

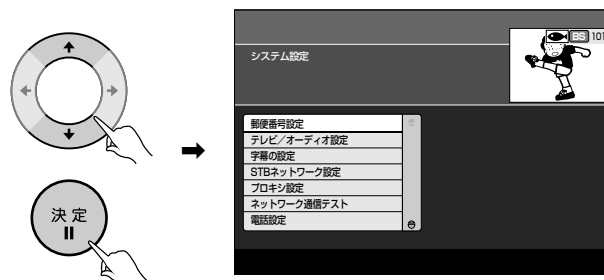

4. で「タイムシフト設定」を選び、決定ボタンを押す。

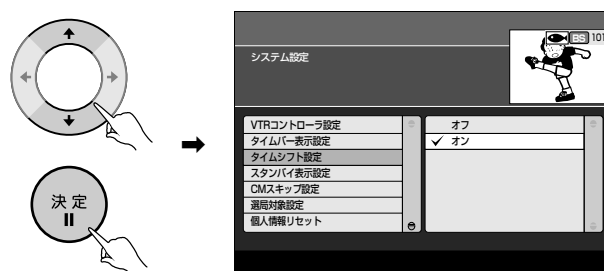

5.  で「オン」または「オフ」を選ぶ。

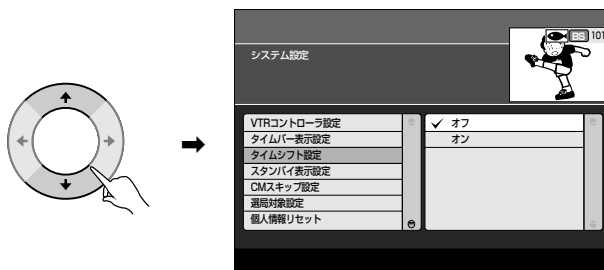

6. 決定ボタンを押す。



戻るボタンを押すと、ひとつ前の画面に戻ります。

スタンバイ表示を設定する

電源オフ（スタンバイ）時の本体ディスプレイ表示を設定します。

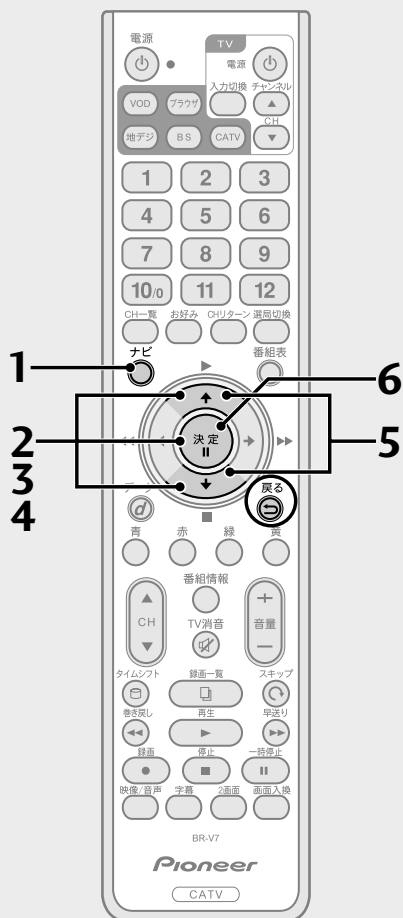

1. ナビボタンを押す。

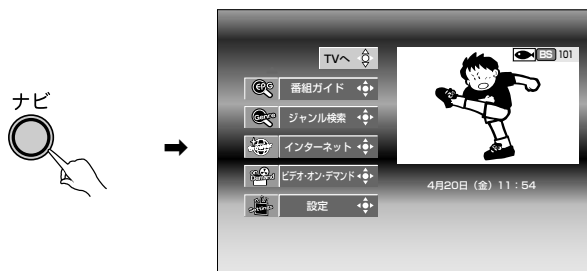

2.  で「設定」を選び、決定ボタンを押す。



3.  で「システム設定」を選び、決定ボタンを押す。

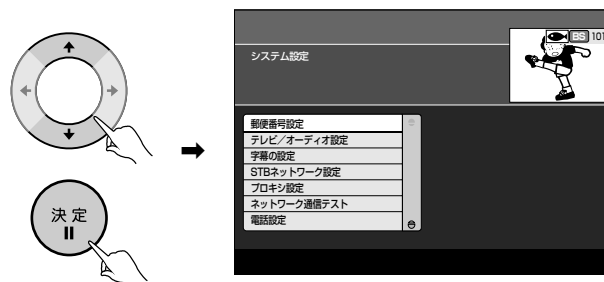

4.  で「スタンバイ表示設定」を選び、決定ボタンを押す。

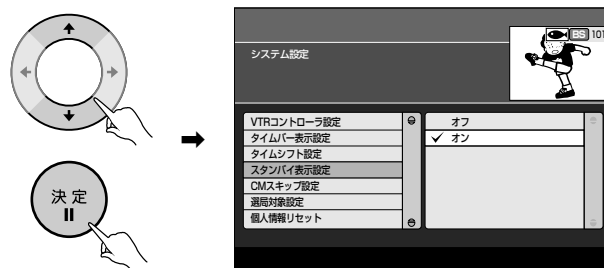

5.  で「オン」または「オフ」を選ぶ。

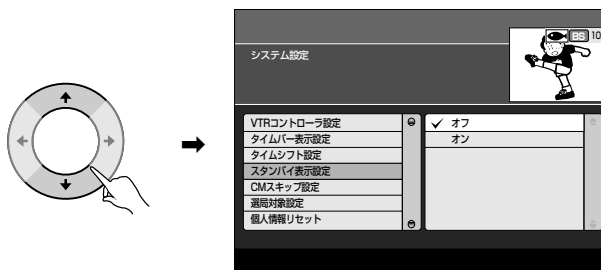

- ・オン ディスプレイ表示は点灯します。
- ・オフ ディスプレイ表示は消灯します。

6. 決定ボタンを押す。



戻るボタンを押すと、ひとつ前の画面に戻ります。

再生時の スキップ時間を 設定する

番組再生時のスキップ時間を設定します。

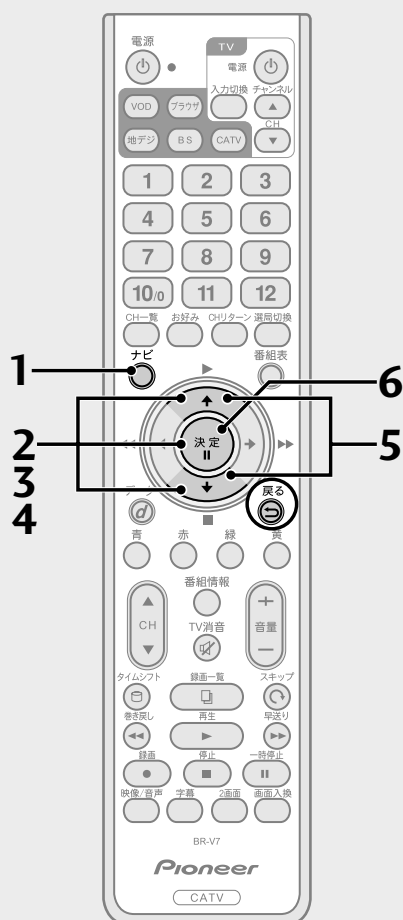

1. ナビボタンを押す。



2. で「設定」を選び、決定ボタンを押す。

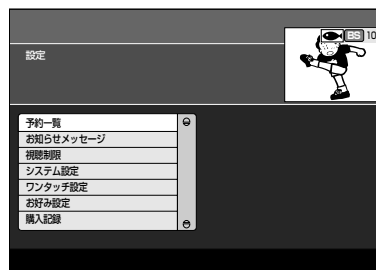
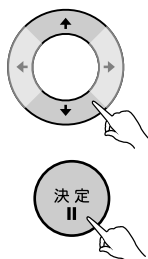

3. で「システム設定」を選び、決定ボタンを押す。

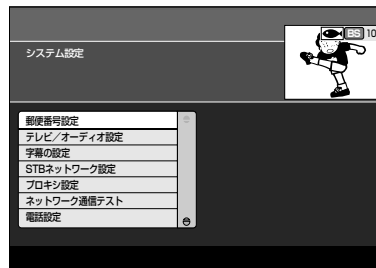
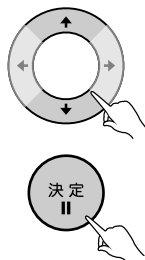

4. で「CMスキップ設定」を選び、決定ボタンを押す。

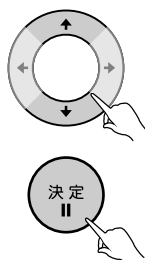

5.  でお好み時間を選ぶ。

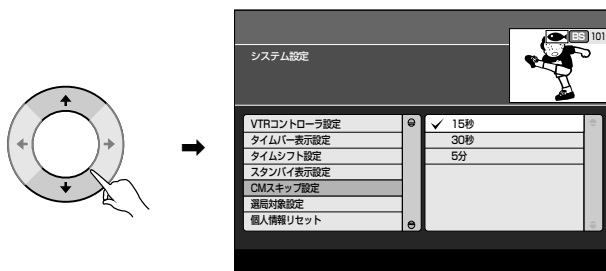

6. 決定ボタンを押す。



戻るボタンを押すと、ひとつ前の画面に戻ります。

有料番組 (ペイ・パー・ ビュー) の 購入記録を 確認する

お客様が購入した有料番組の購入記録を確認することができます。

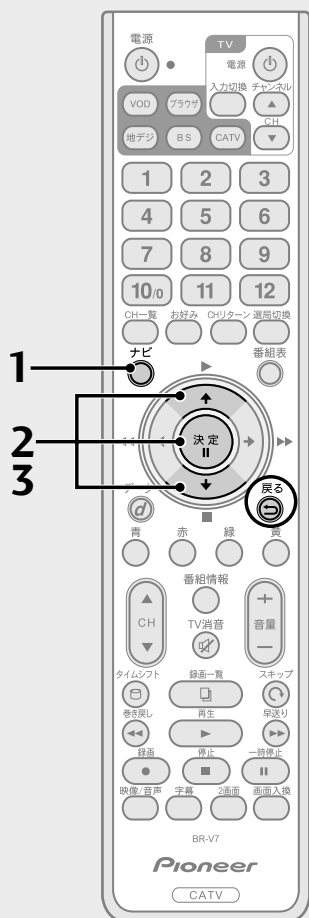

1. ナビボタンを押す。

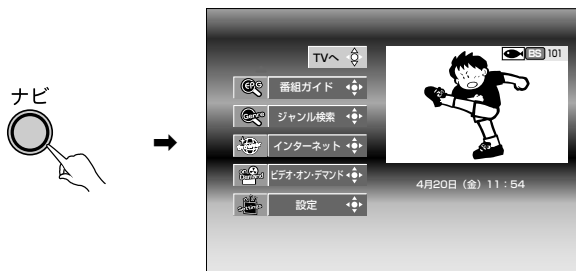

2.  で「設定」を選び、決定ボタンを押す。



3.  で「購入記録」を選び、決定ボタンを押す。



購入記録が表示されます。

ひと言

- 表示は最大 20 件表示され、20 件を超えた場合は古いものから削除されます。
- 表示される金額は目安であり、実際の購入金額と異なる場合があります。
- 戻るボタンを押すと、ひとつ前の画面に戻ります。

購入記録 送信結果を 確認する

ケーブルテレビ局へ購入記録が正常に送信されているかを確認することができます。また、送信が可能な場合は送信をすることができます。

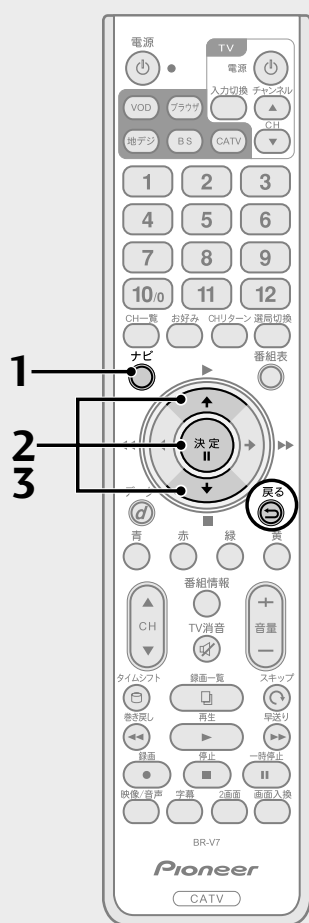

1. ナビボタンを押す。

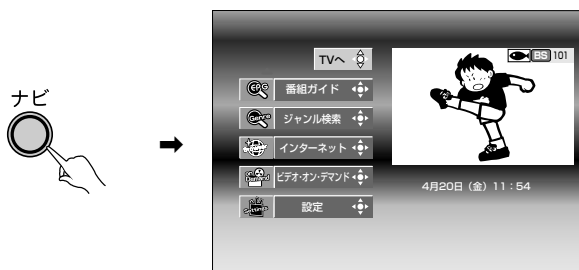

2.  で「設定」を選び、決定ボタンを押す。

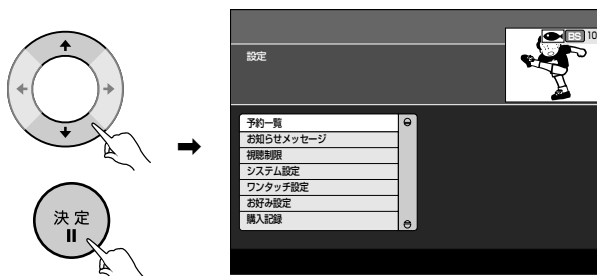

3.  で「購入記録送信結果」を選び、決定ボタンを押す。

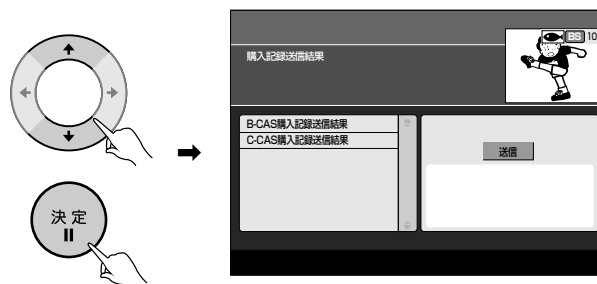

- 送信結果が表示されます。
- 決定ボタンを押すと、購入記録を送信できます。

ひと言

戻るボタンを押すと、ひとつ前の画面に戻ります。

双方向通信一 覧を確認する

外部双方向通信（電話回線）の記録を見ることができます。

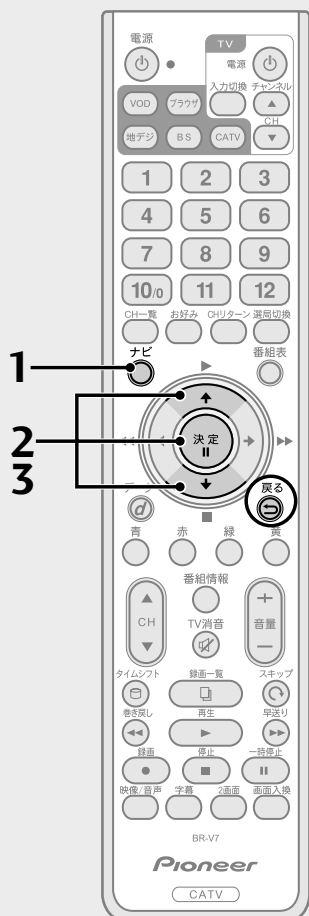

1. ナビボタンを押す。

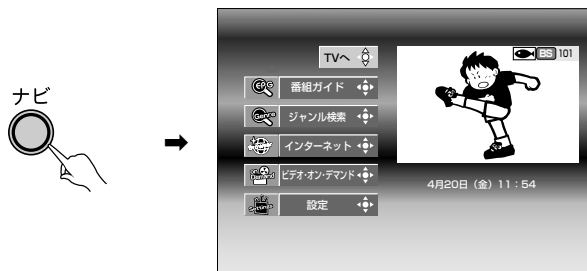

2.  で「設定」を選び、決定ボタンを押す。



3.  で「双方向通信一覧」を選び、決定ボタンを押す。

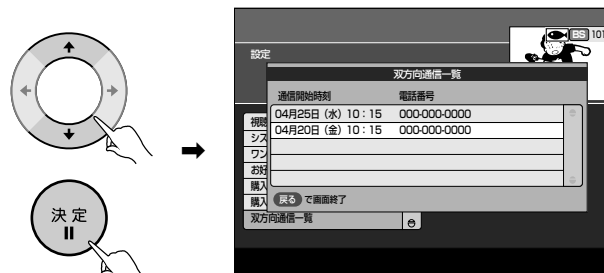

双方向通信一覧が表示されます。

ひと言

戻るボタンを押すと、ひとつ前の画面に戻ります。

システム情報を確認する

本機の動作環境やソフトウェアのバージョンなどを確認できます。

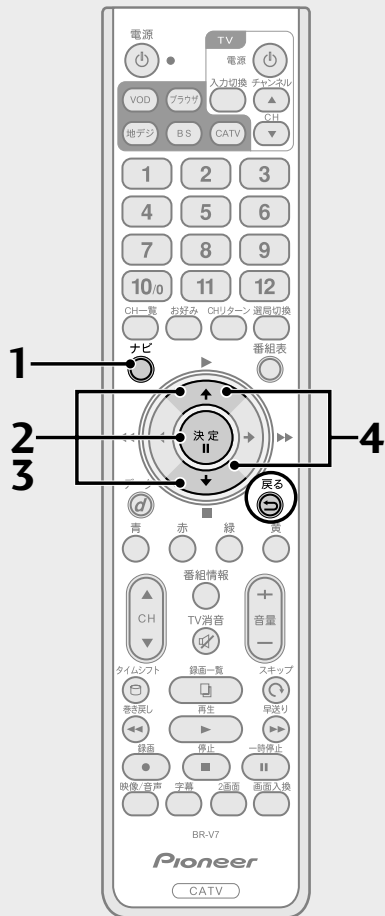

1. ナビボタンを押す。

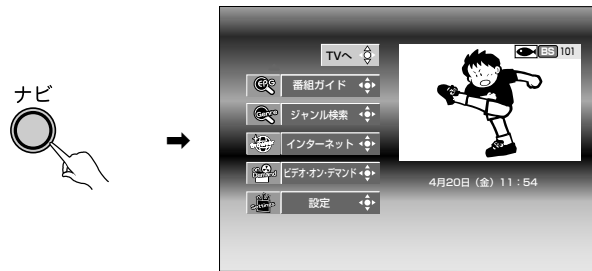

2. で「設定」を選び、決定ボタンを押す。



3. で「システム情報」を選び、決定ボタンを押す。



4. 表示されたサブメニューから必要な項目を で選び、確認します。

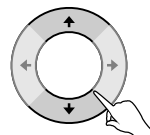

「C-CAS カード」、「B-CAS カード」、「地上デジタル初期スキャン」、「地上デジタル再スキャン」、「BS・CATV自動チャンネル設定」については、決定ボタンを押して情報を表示してください。

確認できる項目：

- ・ RF 入力レベル 受信中のチャンネルの受信レベル、信号品質を表示します。
- ・ C-CAS カード/B-CAS カード ご使用のICカード番号などを表示します。
- ・ STB 情報 本機に関する情報を表示します。ソフトウェアのバージョンなどが確認できます。
- ・ HDD 情報 本機の HDD 情報を表示します。
- ・ 地上デジタル初期スキャン 地上デジタル放送の初期設定を行います。
- ・ 地上デジタル再スキャン 地上デジタル放送の追加設定を行います。
- ・ BS・CATV自動チャンネル設定 新しい放送サービスが開始されていないかを自動で検出、設定します。

ご注意

スキャンおよび自動チャンネル設定を実行すると、視聴できなくなる可能性があります。ケーブルテレビ局からの指示がない限り、設定を行わないでください。

ひと言

戻るボタンを押すと、ひとつ前の画面に戻ります。

地上デジタル 初期スキャン をする

チャンネル設定を初期化して地上デジタル放送の受信可能なチャンネルをスキャンし、自動設定します。

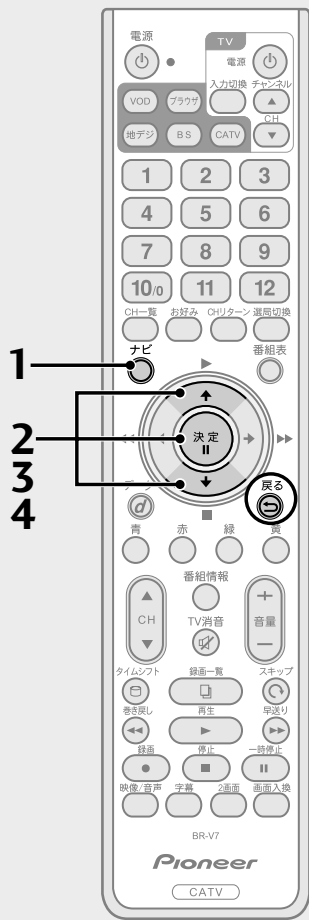

1. ナビボタンを押す。



2.  で「設定」を選び、決定ボタンを押す。

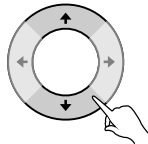

3.  で「システム情報」を選び、決定ボタンを押す。

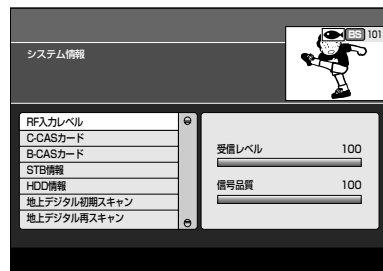
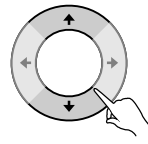

4.  で「地上デジタル初期スキャン」を選び、決定ボタンを押す。

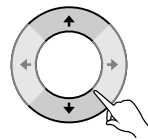

お住まいの地域を選び、スキャン開始を選んで決定ボタンを押すと、初期スキャンを開始します。

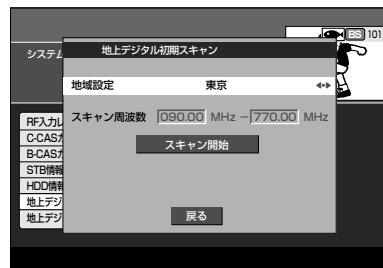

チャンネルが自動的に設定されます。

ご注意

録画・再生・タイムシフト実行中は実行できません。

ひと言

戻るボタンを押すと、ひとつ前の画面に戻ります。

地上デジタル再スキャンをする

お住まいの地域で現在受信できる地上デジタル放送をスキャンし、設定します。新たに受信できるチャンネルがあれば、自動で追加されます。

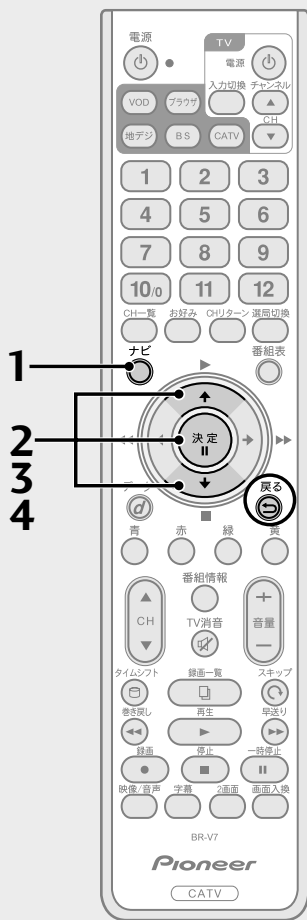

ご注意

録画・再生・タイムシフト実行中は実行できません。

ひと言

- 新しいチャンネルを受信した場合、短縮ボタンに空きがあると自動的に追加されます。
- 戻るボタンを押すと、ひとつ前の画面に戻ります。

1. ナビボタンを押す。

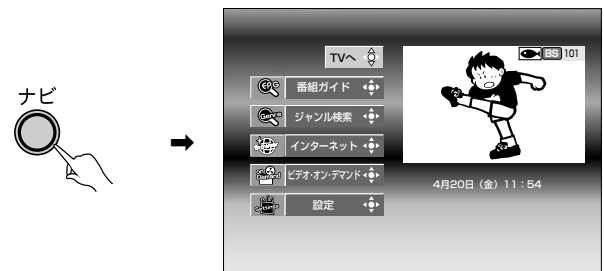

2. 決定ボタンで「設定」を選び、決定ボタンを押す。

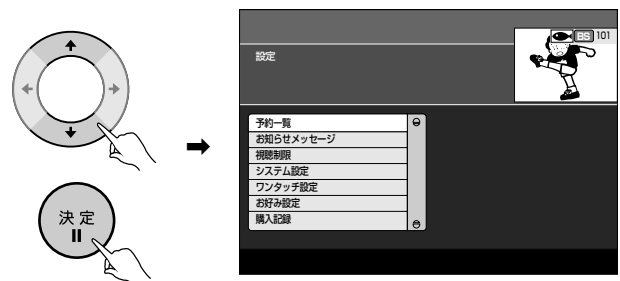

3. 決定ボタンで「システム情報」を選び、決定ボタンを押す。



4. 決定ボタンで「地上デジタル再スキャン」を選び、決定ボタンを押す。

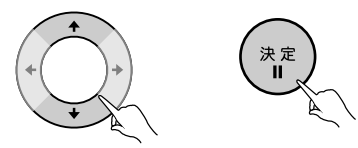

決定ボタンを押すと、再スキャンを開始します。



チャンネルが自動的に更新されます。

HDD を初期化する

HDD に録画された番組をすべて削除し、HDDを初期化します。初期化すると番組保護設定をした番組を含め、すべての番組が消去されます。

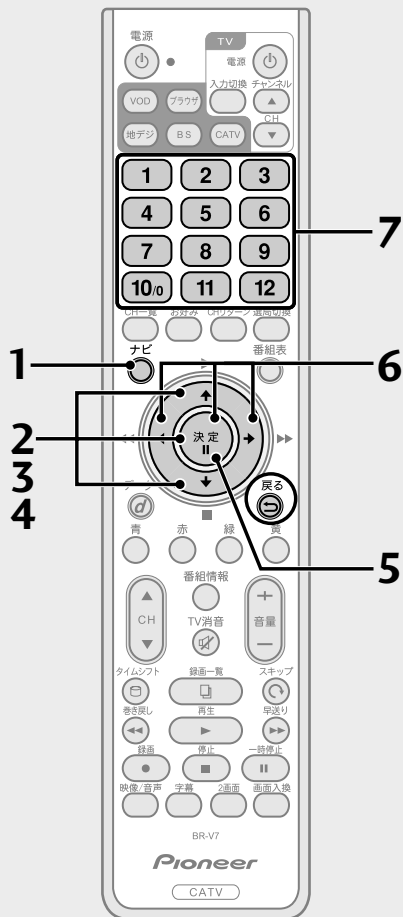

1. ナビボタンを押す。

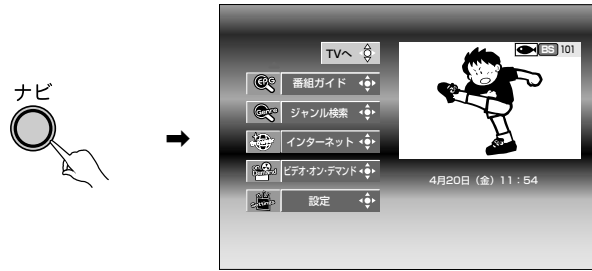

2.  で「設定」を選び、決定ボタンを押す。

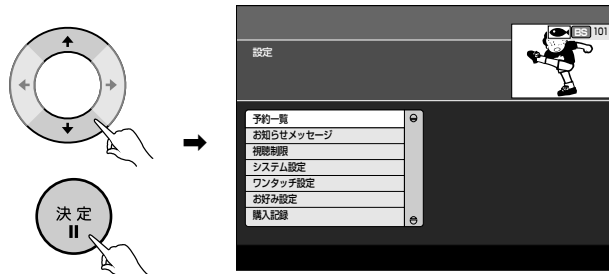

3.  で「システム情報」を選び、決定ボタンを押す。



4.  で「HDD 情報」を選び、決定ボタンを押す。

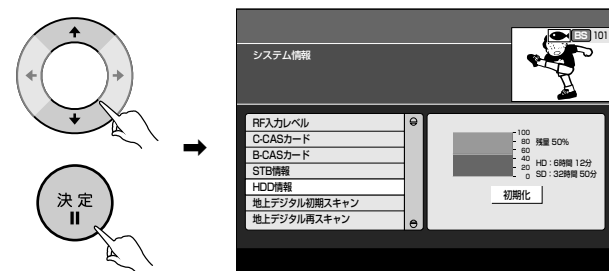

HDD の使用状況および初期化ボタンが表示されます。

5. 決定ボタンを押す。

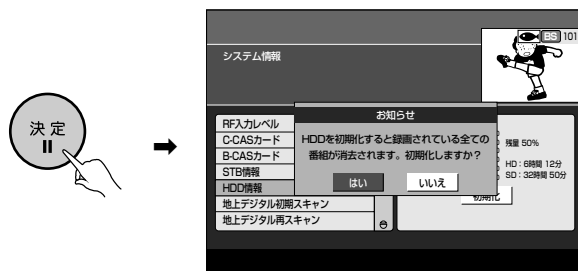

確認ボックスが表示されます。

6. ◀▶ で「はい」を選び、決定ボタンを押す。

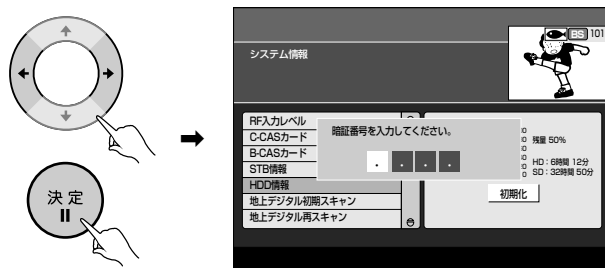

暗証番号入力画面が表示されます。

7. 数字ボタンで暗証番号を入力する。

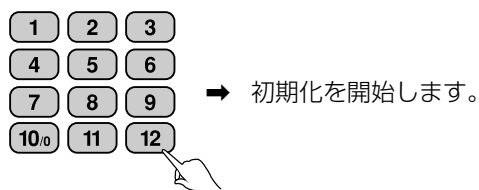

初期化中はすべてのボタン操作が無効になります。

ご注意

- HDDの初期化を行うと、HDDに録画された番組はすべて消去されますので、ご注意ください。
- 録画・再生・タイムシフト実行中は実行できません。

ひと言

戻るボタンを押すと、ひとつ前の画面に戻ります。

ユーザー設定を初期化する

リモコンの数字ボタンの設定やお好みリストの設定、予約設定などの各種設定を購入時の設定に戻します。

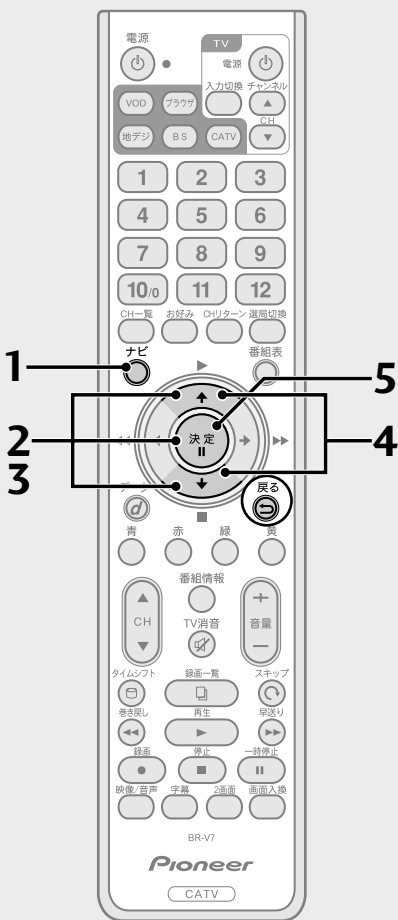

- 設定を初期化すると、下記項目がすべて初期化されます。
 - ・ワンタッチ選局
 - 地上：初期スキャン後の状態になります
 - BS、CS1、CS2：工場出荷時の状態になります
 - CATV、JC-HITS：すべてクリアされます
 - ・お好みチャンネル
 - ・お知らせメッセージ
 - ・購入記録
 - ・双方向通信一覧
 - ・予約一覧
 - ・データ放送に関する情報
 - ・ブックマーク（ブラウザ）
 - ・履歴（ブラウザ）

1. ナビボタンを押す。

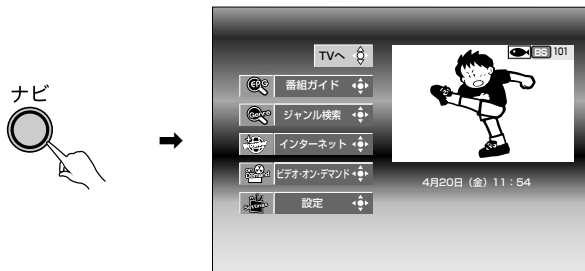

2. ナビで「設定」を選び、決定ボタンを押す。

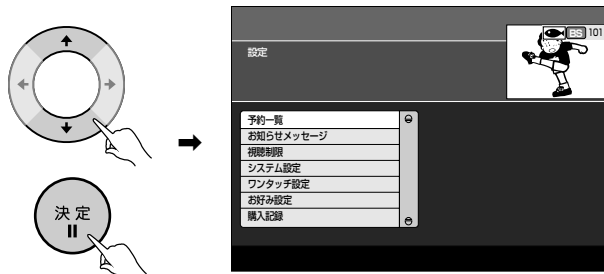

3. ナビで「システム設定」を選び、決定ボタンを押す。

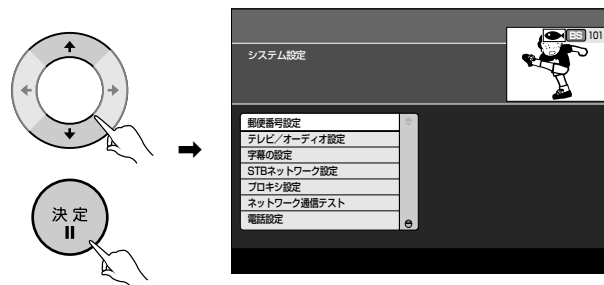

4. ナビで「個人情報リセット」を選ぶ。

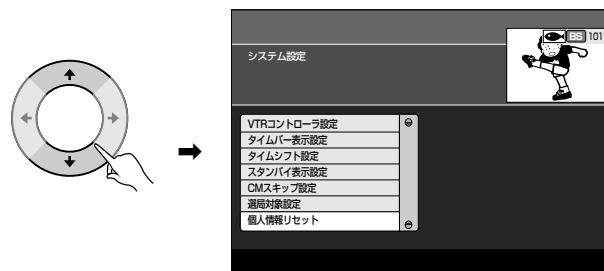

5. 決定ボタンを押す。

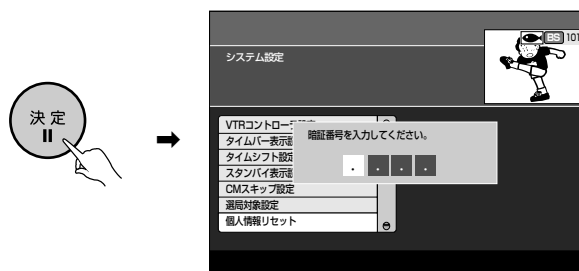

暗証番号入力画面が表示されます。暗証番号を入力すると、初期化を開始します。

ご注意

- 初期化を行うと、各種設定がすべて購入時の設定に戻りますので、ご注意ください。
- 録画・再生・タイムシフト実行中は実行できません。

ひと言

初期化をしない場合は、戻るボタンを押してください。

イベント リレーに ついて

イベントリレーとは、予定された時間になっても番組が終了しない場合に、他チャンネルで続きを放送するサービスです。

- イベントリレーは既存のチャンネルで放送される場合もありますが、臨時にチャンネルを増やして臨時放送として放送される場合もあります。(たとえば104チャンネル：NHKの臨時放送)
- 録画予約の場合は「オン」を選択すると、イベントリレーに追従し、録画実行を行うことができます。(P.36)

ご案内チャンネル 切り換え 機能

BSデジタル放送、110度CSデジタル放送、地上デジタル放送をご覧のときに未契約の放送局、または番組を選んだとき、チャンネルによってはご案内チャンネルへの切り換え画面が表示されます。契約を行う場合は、放送局のメッセージに従ってください。



■ 未契約の放送局、または番組を選んだとき

ご案内チャンネル切り換え画面が表示されます。

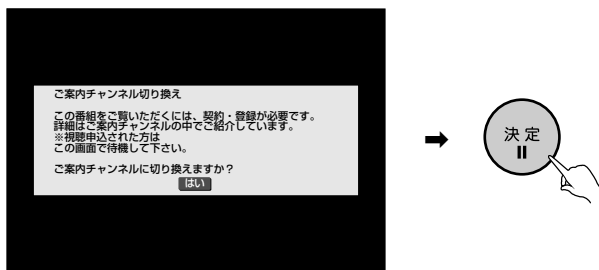

決定ボタンを押すと、その放送局のご案内チャンネルに切り換わります。

画面キーボードによる文字入力

キーワード検索(P.34)や録画番組の番組名を変更する(P.64)場合に使用する画面キーボードの使用方法を説明します。

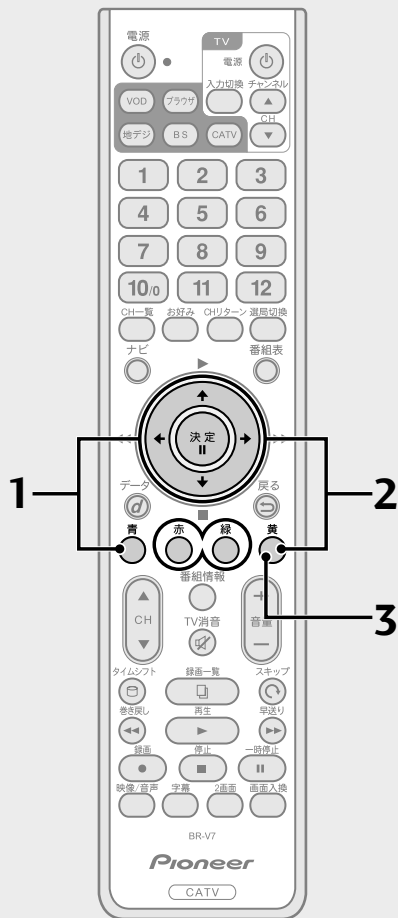

1. 青ボタンを押すか、 で「入力切替」を選び、決定ボタンを押して文字の種類を選ぶ。

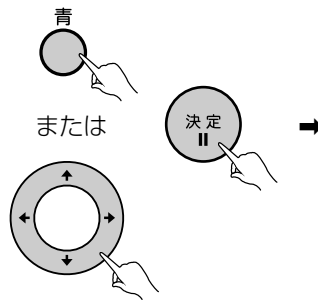





- 決定ボタンを押すたびに次のようになります。

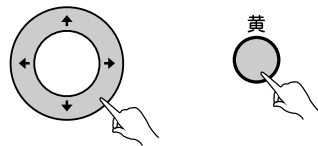

- 漢字を入力するときは「全ひら」を選びます。

2. 文字を入力する。



-  で「入力位置」を選び、決定ボタンを押します。その後、 と黄ボタン（決定）を使って文字を入力します。
 - 空白を入れる場合は「空白」、文字の削除を行なう場合は「削除」を選び、決定ボタンを押します。
 - 大文字・小文字のように選択が必要な文字を選ぶときは候補が現れます。 で選び、決定ボタンを押します。
- | | |
|---|---|
| a | a |
| k | A |
- 漢字に変換する場合、変換したい漢字が出るまで赤ボタン（変換）を押し、黄ボタン（決定）で確定します。変換しない場合は緑ボタン（中止）を押します。

3. 文字入力を終了するには黄ボタン（決定）を押します。

- キーワード検索の場合は、入力した文字列でキーワード検索が実行されます。
- 録画した番組名の変更の場合は、入力した文字列に番組名が変更になります。

ひと言

- WEB ブラウザでの文字入力の方法はP.110をご覧ください。
- 文字入力を中止する場合は、緑ボタン（中止）を押します。その際、入力した内容は反映されません。

本機の リモコンで 他社のテレビ を操作する

本機のリモコンで他社のテレビの操作（オン／オフ、入力切換、チャンネル切換、音量調整、消音）をすることができます。右表を参照して、お使いのテレビメーカーの番号をリモコンに設定してください。ただし、一部動作しないテレビもあります。工場出荷時はパイオニアに設定されています。

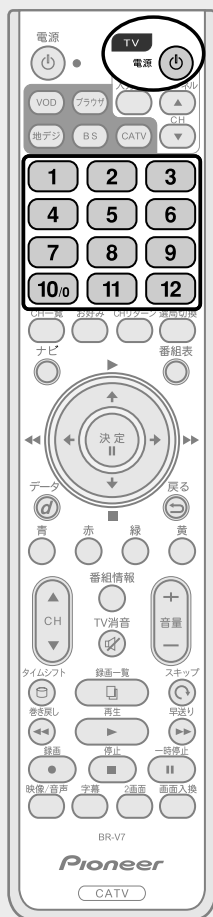

TV電源ボタンを押したまま、下記から設定したいメーカーの番号（3桁の数字）を選び、数字ボタンを押す。

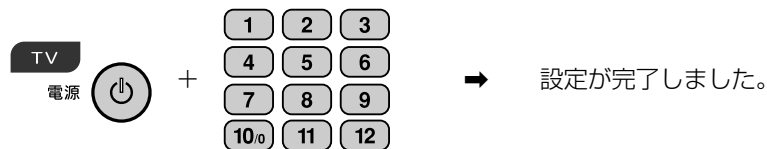

メーカー	番号 (3桁)
パイオニア	001
松下	002 071
日立	006 065 088
三菱	064
東芝	121
シャープ	141 080
ビクター	016 052 053
ソニー	020
サンヨー	025 097
NEC	031
富士通ゼネラル	109
アイワ	101 129
フナイ	047 067 106 132 133
サムスン	077

- 同一メーカーで設定番号が2種類以上ある場合は、動作する番号に設定してください。ただし、一部動作しないテレビもあります。
- 上記手順で設定した内容は、リモコンの乾電池の交換などで解除され「パイオニア」に戻る場合がありますので、乾電池交換後は必ず再設定をしてください。
- 接続したテレビにリモコン機能がない場合は、本機のリモコンでも動作しません。

ひと言

設定後はテレビ側の操作（オン／オフ、入力切換、チャンネル切換、音量調整、消音）が正しくできるか確認してください。

Web ブラウザ機能を使う

Web ブラウザを起動する

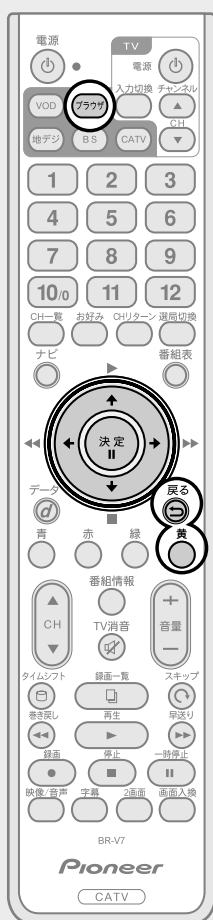

インターネットを利用したテレビ向けの双方向情報提供サービスを受けたり、いろいろなホームページを見たりすることができます。

ブラウザボタンを押す。



- ご加入のケーブルテレビ局のポータルサイトまたは設定したホームページが表示されます。
- 操作はすべて下記のリモコンボタンで行います。
 - 黄ボタン 便利機能（ツールバー）を表示／非表示します。
 - （方向キー） 画面上でフォーカスを移動させ、選択します。
 - 決定ボタン 選択した処理を実行します。
 - 戻るボタン キャンセルしたり、前の画面に戻ります。

ご注意

- ご加入のケーブルテレビ局のサービス内容により、ご利用にならない場合があります。
- サービス内容など、詳しくはご加入のケーブルテレビ局にお問い合わせください。
- サイトによっては、正しく表示されない場合があります。
- ネットワーク接続に問題があり、インターネットに接続できない場合は、下記のようなメッセージが表示されます。ネットワーク接続を確認してください。
「IPアドレスが取得できていません。モデム状態を確認後、再度ブラウザを使用してください。」

ひと言

ブラウザ機能をお使いになる場合は、プログレッシブテレビやハイビジョンテレビに接続されることをお勧めします。一般のテレビに接続されると文字などが見えにくい場合があります。

Web ブラウザを起動する (つづき)

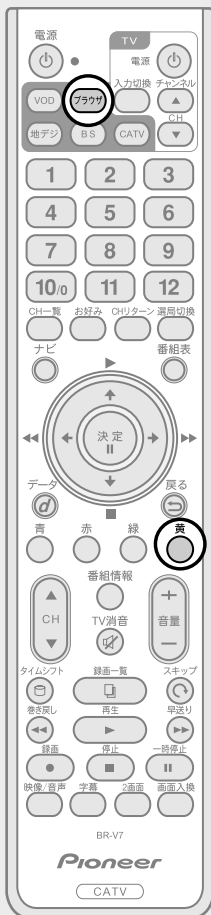

便利機能 (ツールバー) について

黄ボタンを押すと画面の下にツールバーが表示されます。



- ① **リンク先を新しいタブで開く**
 リンク先のページを新しいタブで開くことができます。
 リンク先のページも、タブ切り換えで簡単に見ることができます。
- ② **タブ操作**
 以下のタブ操作ができます。
 - ・このタブを選択
 - ・このタブを閉じる
 - ・他のタブを閉じる
 - ・新しいタブの作成
- ③ **ページを戻る／進む**
 直前のページに戻ったり、次のページに進んだりします。
- ④ **再読み込み／読み込み中止**
 表示中のページを最新の状態にします。読み込み中に押すと読み込みを中止します。
- ⑤ **ホームページ**
 ブラウザボタンを押した時に最初に表示される画面です。メニュー画面で設定できます。
- ⑥ **アドレスの入力**
 アドレスを入力して直接好みのページを表示することができます。
- ⑦ **ブックマーク**
 ブックマークリストに登録されたページを素早く開くことができます。
- ⑧ **ブックマークに登録**
 現在表示中のページをお気に入りリストに登録します。
- ⑨ **メニュー**
 メニュー画面から以下の機能を実行できます。画面上の説明に従って操作してください。

<ul style="list-style-type: none"> ● ページ操作 ・ ホームページに設定 ・ 表示履歴 ・ 検索 ・ フレームの切り換え 	<ul style="list-style-type: none"> ● 表示 ・ 表示モード ・ 文字サイズ ・ 表示倍率 ・ エンコード ・ 詳細設定 ・ ページ情報 ・ サーバ証明書 	<ul style="list-style-type: none"> ● 設定 ・ スタートアップ設定 ・ セキュリティ ・ Cookie ・ キャッシュ ・ ブラウザ情報
---	--	--

ブックマークの使い方

よく見るホームページをブックマークに登録すれば、より簡単な操作でページを表示することができます。

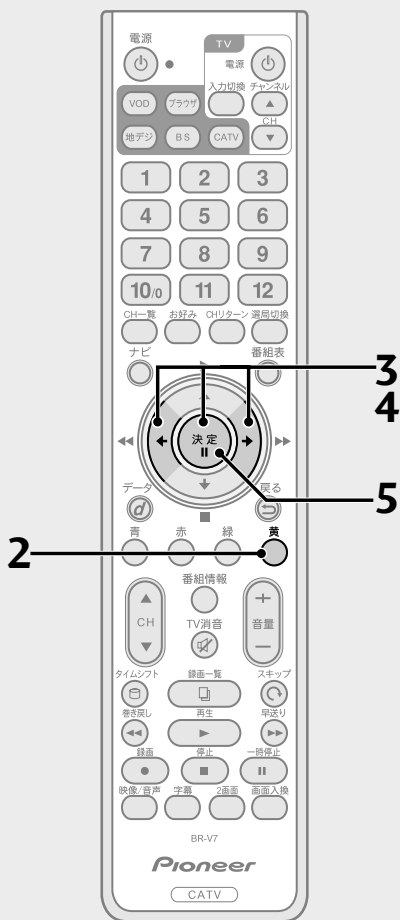

ブックマークにページを登録する

1. ブックマークに登録したいページを表示する。



2. 黄ボタンを押す。



3. でツールバーから「 (ブックマークに登録)」を選び、決定ボタンを押す。

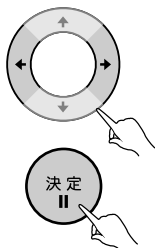

4. で「OK」を選び、決定ボタンを押す。

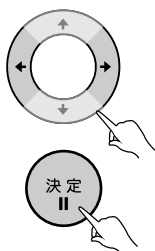

5. 決定ボタンを押す。



→ ブックマークに登録しました。

ブックマークの 使い方 (つづき)

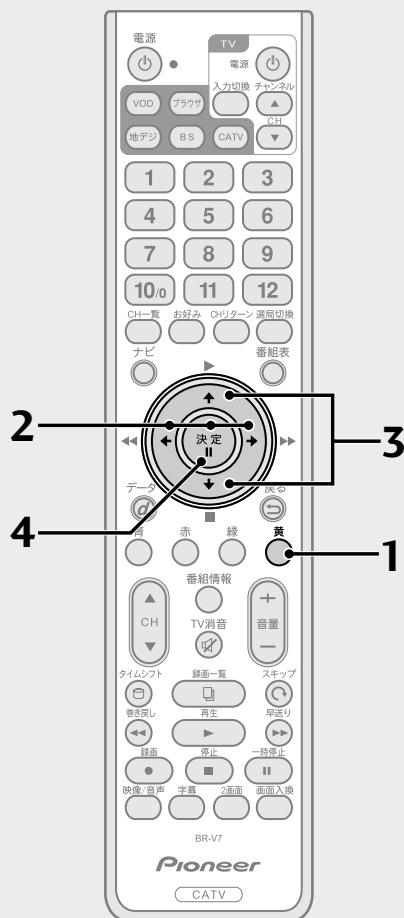

ブックマークに登録したページを見る

1. 黄ボタンを押す。



2. でツールバーから「 (ブックマーク)」を選び、決定ボタンを押す。



3. 表示されたリスト上で見たいホームページを で選ぶ。



4. 決定ボタンを押す。

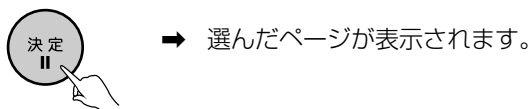

履歴の使い方

これまでに表示したページをさかのぼって表示することができます。

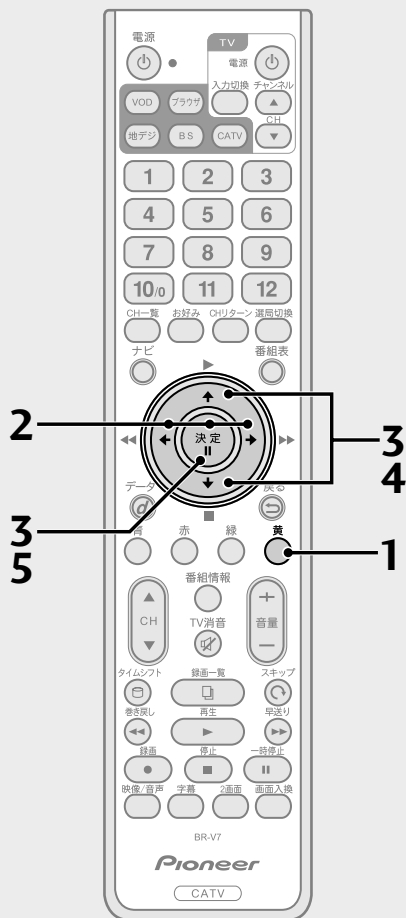

1. 黄ボタンを押す。



2. ◀▶ で「☰ (メニュー)」を選び、決定ボタンを押す。



3. ◀▶ で「表示履歴」を選び、決定ボタンを押す。



4. 表示されたリスト上で見たいホームページを ◀▶ で選ぶ。



5. 決定ボタンを押す。



文字を入力する

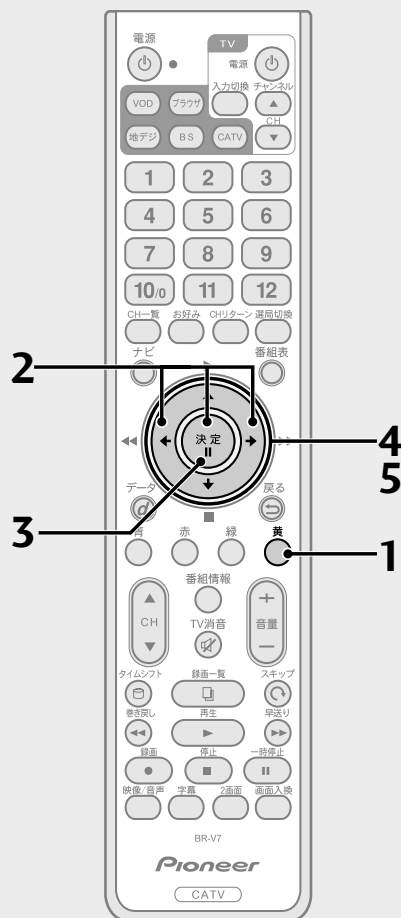

1. 黄ボタンを押す。



2. でツールバーから「 (アドレスの入力)」を選び、決定ボタンを押す。



3. 文字入力ボックスをハイライトした状態で決定ボタンを押す。

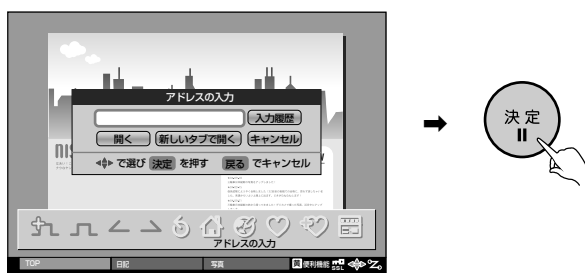

キーボード画面に切り換わります。

4. で文字の種類を選び、決定ボタンを押す。

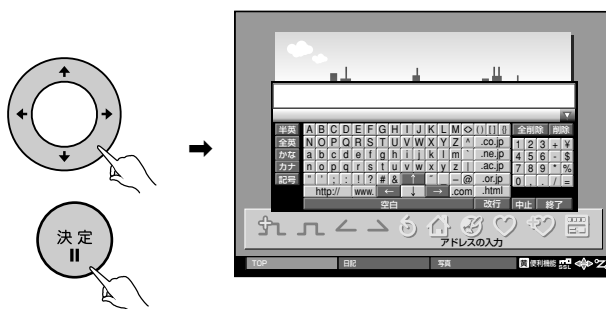

5. 文字列を入力する。

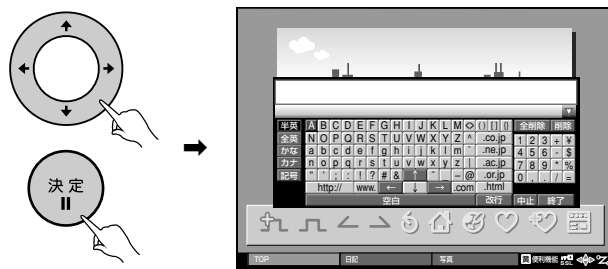

- 文字入力

で文字を選び、決定ボタンを押します。

- 空白・改行・削除・全削除・中止・終了

それぞれの項目を で選び、決定ボタンを押します。

- 漢字変換

で文字を選び、決定ボタンを押します。

次に で「変換／空白」を選び、変換したい漢字が出るまで決定ボタンを押します。

変更したい漢字が出たら で「確定」を選び、決定ボタンを押します。



ここで説明している文字入力は、Web ブラウザでの文字入力です。

Webブラウザを終了する

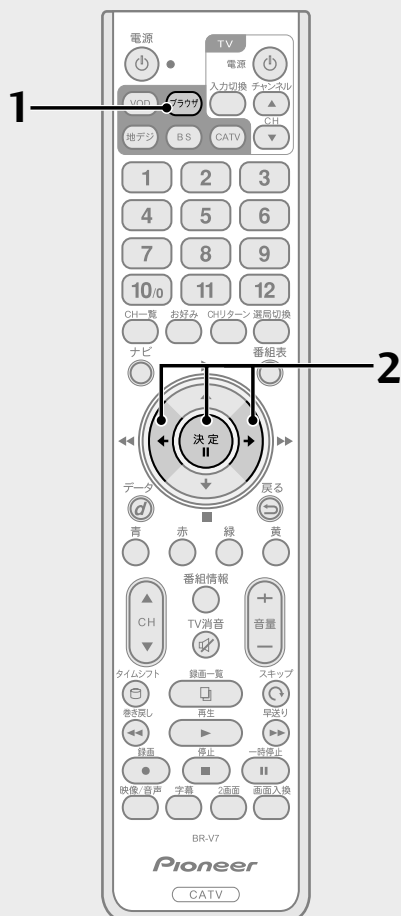

1. ブラウザボタンを押す。

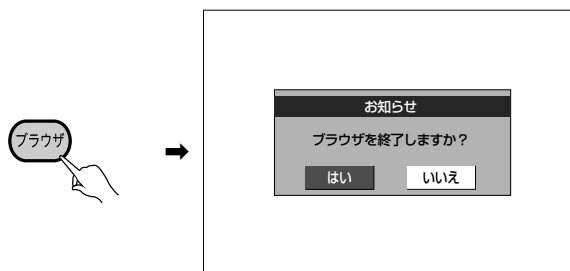

確認ボックスが表示されます。

2. ◀▶ ボタンで「はい」を選び、決定ボタンを押す。

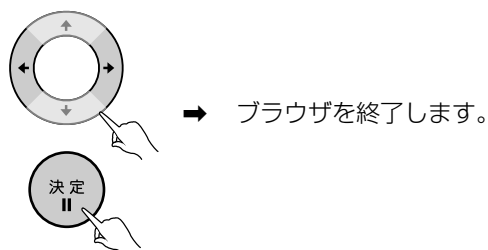

→ ブラウザを終了します。

ご注意

- 天災やシステム障害その他の原因により、ページを表示できない場合がありますので、あらかじめご了承ください。
- クレジットカードの番号や氏名などの個人情報を入力する際は、そのページの提供者が信用できるかどうか十分ご注意ください。
- 本機のブラウザ使用により発生した情報漏洩トラブルや損害などの補償については、一切応じられません。あらかじめご了承ください。

テレビにつなぐ

各機器を接続する前に、下記の内容をお読みください。

- AV ケーブル、VTR コントローラなどのケーブル類は、電源コードをコンセントに差し込む前に接続してください。
 - 他のAV 機器の取扱説明書もあわせてお読みください。
 - 本機の映像出力端子（HDMI 出力端子、D 映像出力端子、映像／音声出力端子およびS1/S2映像出力端子）とテレビとの接続のしかたによって、映像が出力される端子が異なりますのでご注意ください。
 - 他のAV機器との接続に必要なケーブルで付属品に含まれていないものは、別途お買い求めください。
 - コピーガードがかかっている番組は、VTR では正常に録画できません。
 - 録画機器を仲介してテレビへ接続しないでください。録画禁止放送の場合に録画機器を仲介して接続すると、録画禁止信号（コピーガード信号）の影響により映像が乱れることがあります。
 - DVI 端子付きテレビ（またはプロジェクターなど）に本機のHDMI 出力端子を変換ケーブルなどを利用して接続した場合、映像が表示されない場合がありますのでご注意ください。本機のHDMI 出力端子はHDMI 端子付きテレビにのみ接続してください。
 - HDMI 端子に接続したときは、D 端子には映像が出力されません。
- ※ DVI 端子：DVI とは Digital Video Interface の略です。デジタル映像を直接伝送することができる端子で、パソコンで主に利用されています。

映像・音声入力端子付きやS、S1、またはS2映像入力端子付きの場合

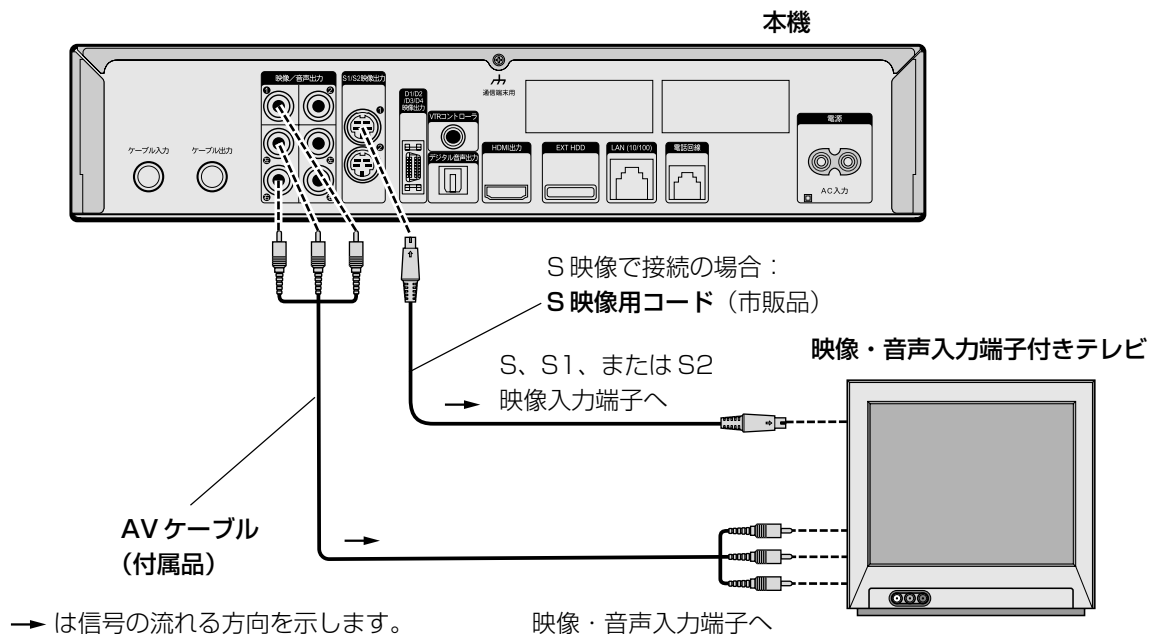

テレビにつなぐ (つづき)

D映像端子付きやコンポーネント映像端子付きテレビの場合

本機のD映像出力端子をテレビのD映像入力端子またはコンポーネント映像入力端子に接続します。D映像出力端子を使用する際は、接続するテレビの入力端子に応じた設定が必要です。設定は『接続する機器に合わせて設定する（テレビ、デジタルオーディオ機器）』（P.123）を参照してください。

D端子付きテレビの場合

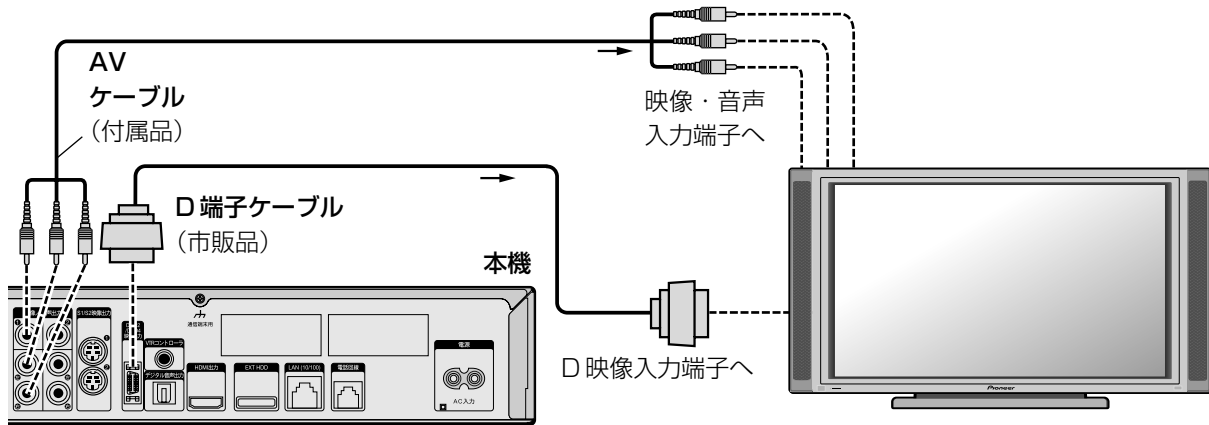

コンポーネント端子付きテレビの場合

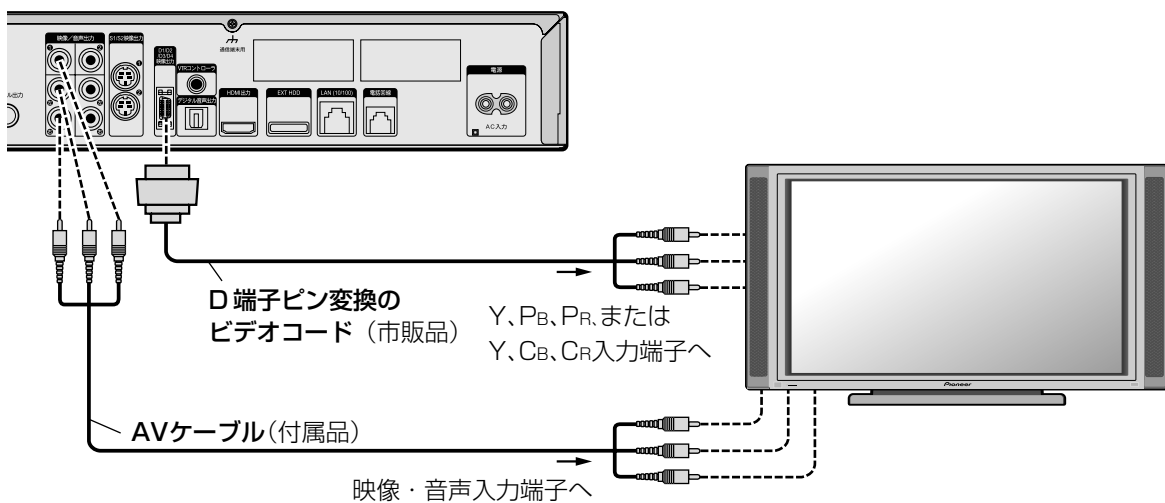

→ は信号の流れる方向を示します。

ご注意

AVケーブル（付属品）は音声信号の接続のために使用します。映像端子への接続は特に必要ありません。

HDMI 入力端子付きのテレビの場合

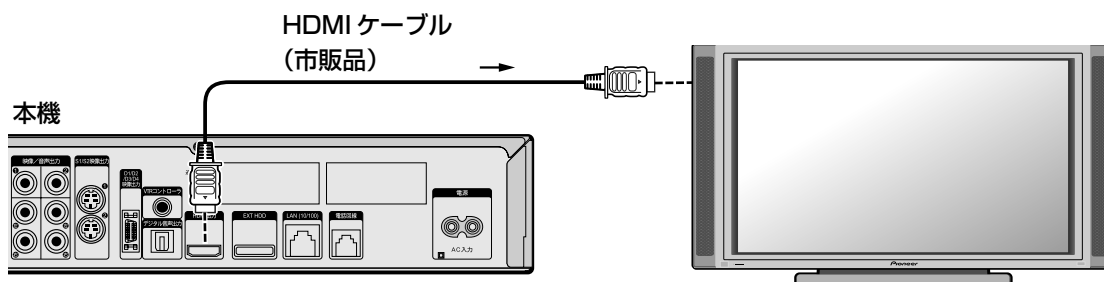

ご注意

HDCPというコンテンツ保護機能に対応していないテレビに接続した場合は、番組の映像と音声は出力されません。
この場合は本機のD映像出力端子、映像／音声出力端子またはS1/S2映像出力端子と接続してください。

HDD (別売) につなぐ

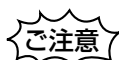

- HDDは非常に精密な装置です。HDDに録画されたデータが損なわれる可能性がありますので、取り扱いには十分気を付けてください。詳しくは『別売のHDD (ハードディスク) について』(P.8) およびHDDの取扱説明書を参照してください。
- HDDへのアクセス中は、HDD前面のアクセスランプが紫色に点滅します。HDDの接続や取り外しは、本機の電源をオフにし、HDD前面のアクセスランプが紫色に点滅していないこと(アクセスランプが消灯している状態を含む)を確認してから行ってください。
本機の電源オン時やHDDへのアクセス中に接続や取り外しを行うと、HDDが故障する可能性があります。
- 録画予約待機時に、HDDやカートリッジの交換を行う場合は、交換後に本機で初期化済みであることを、録画一覧を表示するなどしてご確認ください。もし、本機で初期化していない場合は、予約が失敗し録画されません。
また、HDDへの録画予約開始時間の直前にHDDやカートリッジの交換は行わないでください。少なくとも2分以上前に交換を終えてください。本機の予約開始処理中に交換すると予約が失敗します。

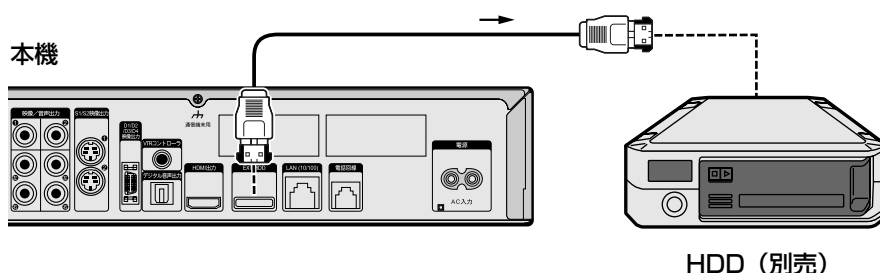

HDD のカートリッジ交換手順

本機の動作中にHDDのカートリッジを交換すると、HDDが故障する恐れがあります。HDDのカートリッジを交換するときは、本機の電源をオフにしてください。

- ① **本機の電源をオフにする。**
本機前面の電源インジケータ (P.12) が橙色または赤色で、HDD前面のアクセスランプが紫色に点滅していないこと(アクセスランプが消灯している状態を含む)を確認してください。
- ② **ロックを外す。**
- ③ **カートリッジを引き出す。**
- ④ **新しいカートリッジを挿入する。**
- ⑤ **ロックする。**
本機の電源をオンにして、操作してください。

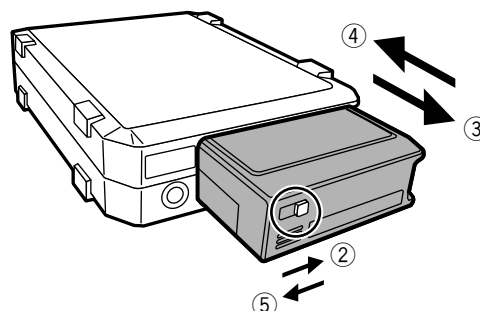

HDDの初期化が必要な場合は、P.98を参照してください。

録画機器につなぐ

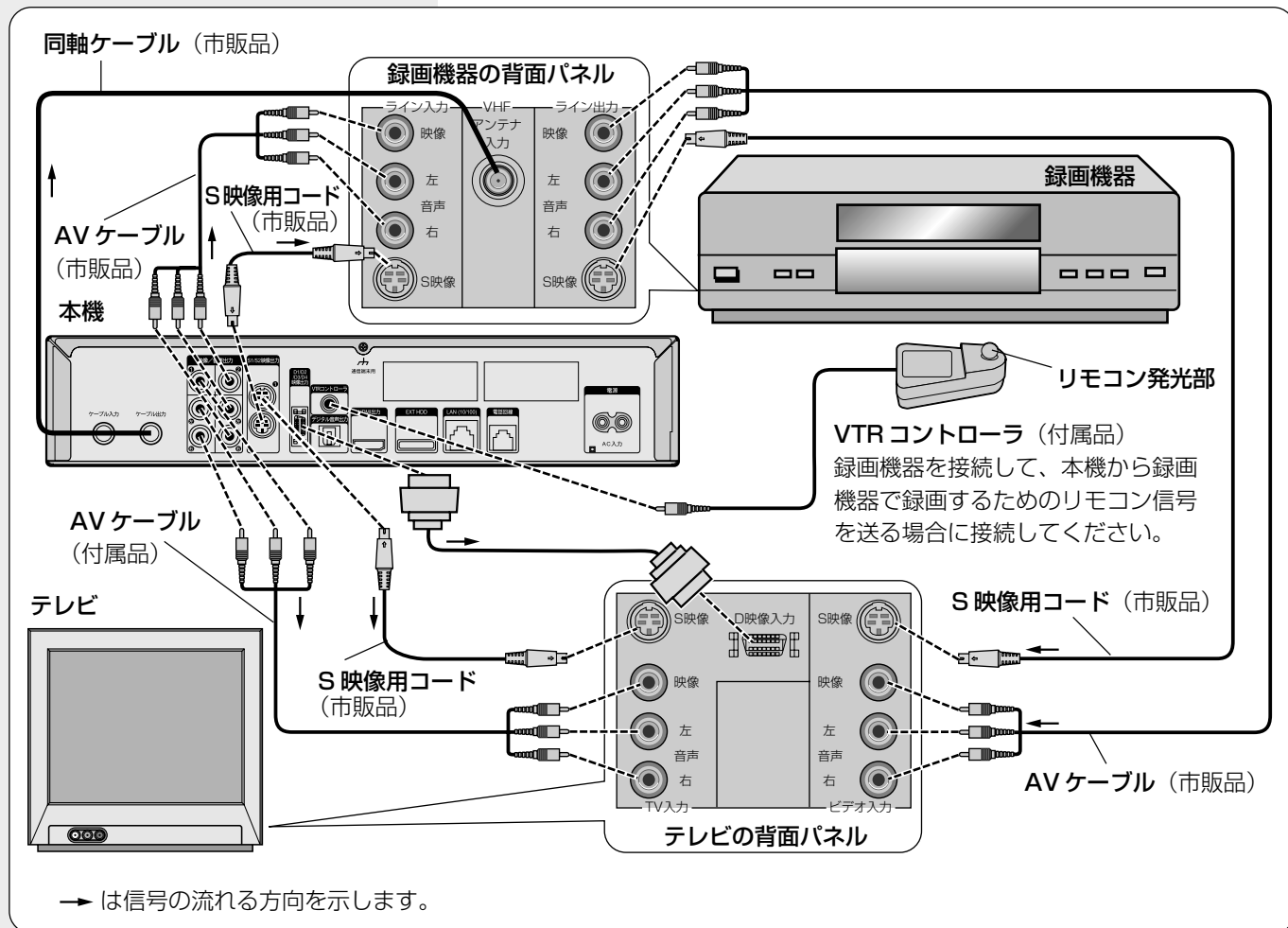

■ VTRコントローラの取り付け

本機に接続された録画機器で番組を録画(留守録画)するには、本機の背面パネルのVTRコントローラ端子に付属のVTRコントローラを接続して、コントローラ先端の発光部を録画機器のリモコン受光部に向けて設置してください。受光部に近づけすぎたり、離しすぎたりすると動作しなくなることもありますのでご注意ください。

また、設置後はP.133の手順で設定とテストが必要です。

テストの際に録画機器が動作することを確認してご使用ください。

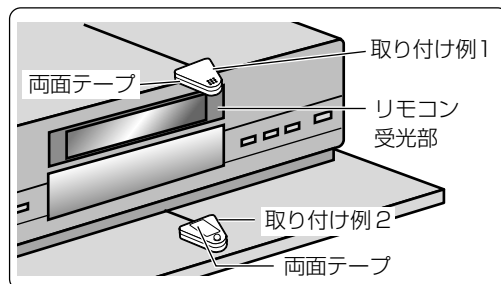

ひと言

- 両面テープは、貼り付ける場所のゴミやほこりを取り除いてから貼り付けてください。
- VTRコントローラに付属の両面テープは強力なため、糊などに貼り付けたあとに無理にはがすと板の表面を傷める場合がありますのでご注意ください。

デジタル音声 入力端子付き オーディオ機 器につなぐ

ひと言

本機のデジタル音声出力端子はデジタル音声信号をそのまま出力していますので、送信されてくるサンプリング周波数に対応していないオーディオ機器は使用できません（送信されるサンプリング周波数には、32 kHz、44.1 kHz、48 kHzなどがあり、サンプリングレートコンバーター内蔵のオーディオ機器が必要です）。

本機のデジタル音声出力端子は、デジタル音声入力端子付きのオーディオ機器が接続できます。

本機

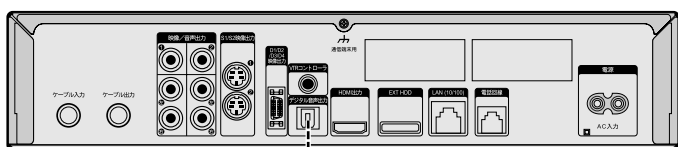

JEITA 角形プラグ

光デジタルケーブル
(JEITA CP-1212)
(市販品)

MDや音声AAC対応機器などで、サンプリング
レートコンバーター内蔵のオーディオ機器

デジタル音声
入力端子へ

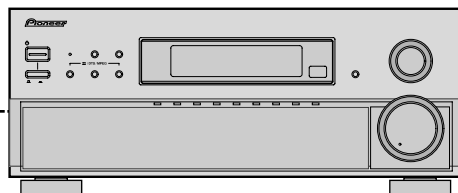

→ は信号の流れる方向を示します。

電話回線につなぐ

本機は有料番組の購入、視聴記録データの放送局への自動送信やクイズ番組の回答、ショッピングの申し込みなどに電話回線を使用する場合があります。電話回線を使用するサービスを利用するときは、必ず電話線の接続を行ってください。

下記の手順に従って電話回線の接続形態を確認してから、本機との接続を行ってください。

一般の電話を使用している場合

モジュラーコンセントを使用している場合

このまま下図に従って、本機との接続を行ってください。

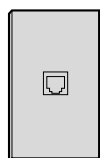

直付型ローゼットの場 合

モジュラーコンセントへの工事が 必要です。

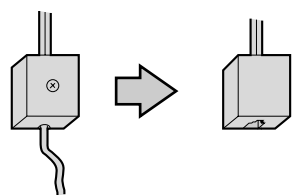

埋め込み型プレートの 場合

モジュラーコンセントへの工 事が 必要です。

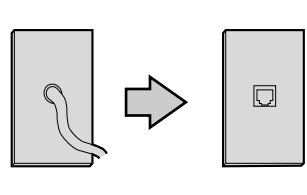

3 ピンジャックコンセ ントの場合

市販の3ピンプラグ変換アダ プターを使用してください。

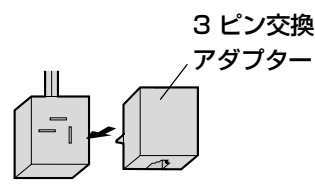

3 ピン交換 アダプター

ホームテレホンやビジネスホンなどの電話機を使用している場合

主装置、ターミナルボックス、ドアホンアダプターなどに接続されている電話機は分岐とモジュラーコンセントへの工事が 必要です。

モジュラーコンセントから 電話を直接接続しているとき



電話回線と本機を接続します。

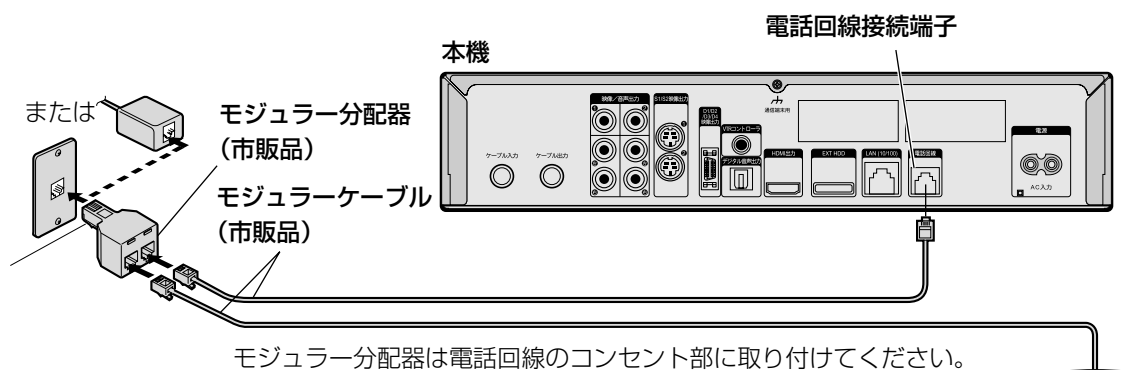

電話機、またはファクシミリを同一モジュラーコンセントでご使用 にならない場合は、モジュラー分配器を使用せず本機とモジュラー コンセントを直接接続してください。

電話機、または ファクシミリなど

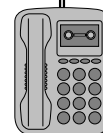

電話回線につなぐ (つづき)

モジュラーコンセントから
KDDIなどのアダプターやパン
コンなどと接続しているとき

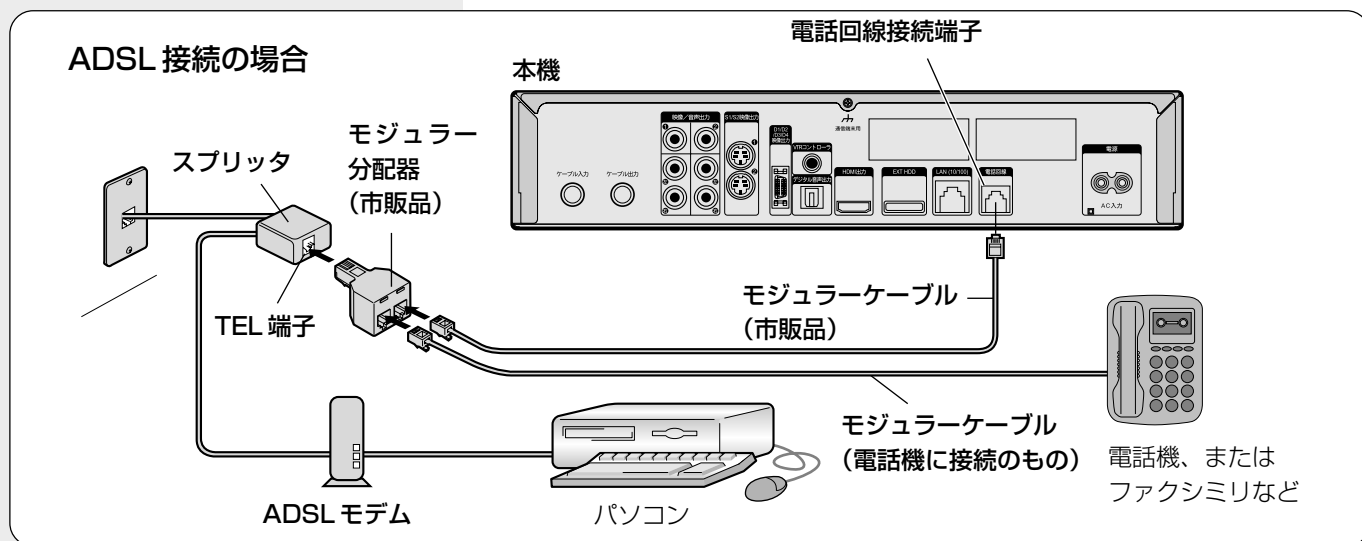
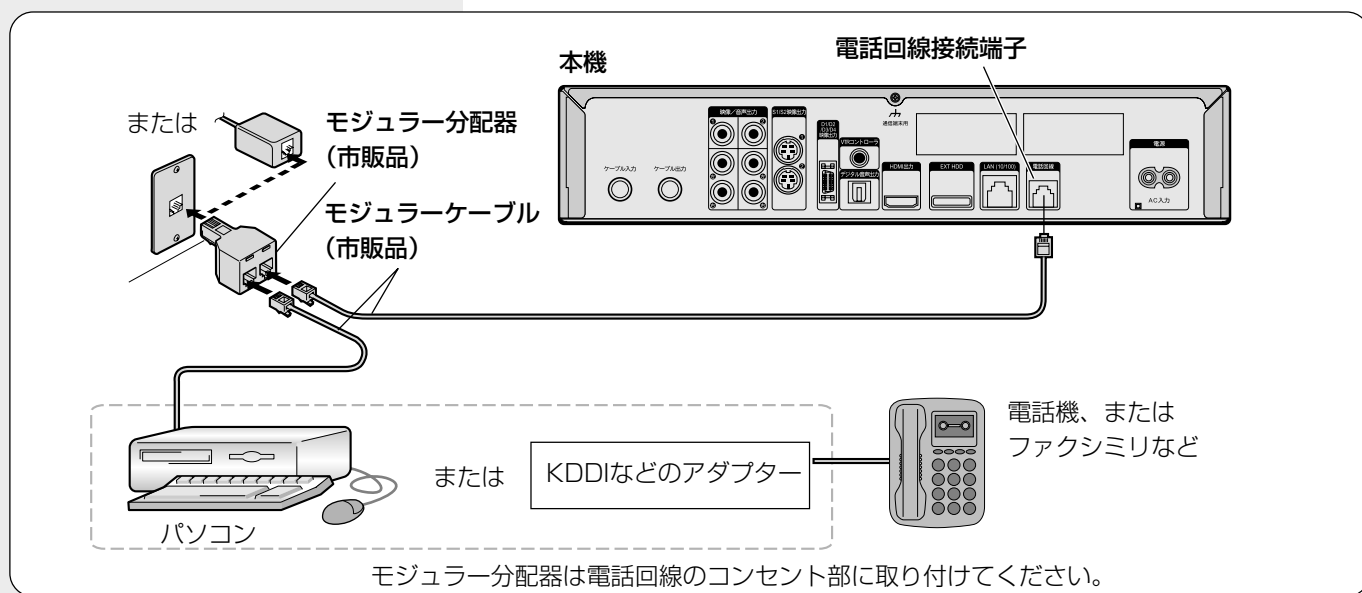

接続できない電話回線

- ISDN回線 (ただし、ISDNのターミナルアダプターにアナログポートがある場合は接続できる場合があります。)
- ホームテレホン・ビジネスホン用の回線に接続されている電話回線。

ご注意

- 本機がセンターと通信中は、電話機やファクシミリは使用できません。
- 電話機やファクシミリを使用中のときは、本機での通信はできません。
- キャッチホン契約をされている場合は、本機が通信中でもキャッチホンが優先されます。
- すべてのADSL回線での動作は保証していません。

ひと言

- 電話回線の工事は「工事担任者」資格者 (NTT 116番) にご依頼ください。
- モジュラーケーブルは壁に沿わせるなどして、邪魔にならないように設置してください。

ご使用の環境 に合わせて 設定する

接続するテレビ・録画機器・デジタルオーディオ機器・電話回線、およびお住まいの地域に合わせて本機の設定をしてください。ナビゲーションメイン画面の「設定」→「システム設定」よりご使用の環境に合わせた設定をすることができます。

はじめに右記の手順 1～3 を行い、システム設定画面を表示してからそれぞれの操作をしてください。

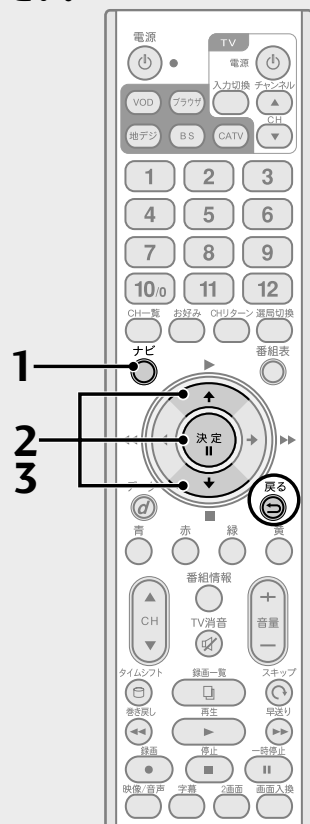

ひと言

- システム情報画面 (P.95) で、本機のソフトウェアバージョンと S T B I D をご確認ください (ソフトウェアバージョンと STB ID は、お客様がケーブルテレビ局に問い合わせをする際に必要となる情報です)。
- 戻るボタンを押すと、ひとつ前の画面に戻ります。

1. ナビボタンを押す。

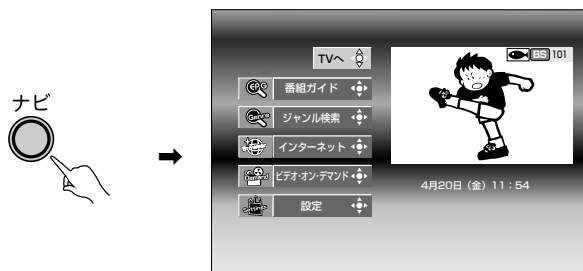

2. 決定ボタンで「設定」を選び、決定ボタンを押す。

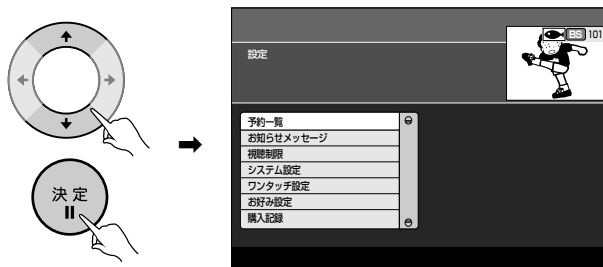

3. 決定ボタンで「システム設定」を選び、決定ボタンを押す。

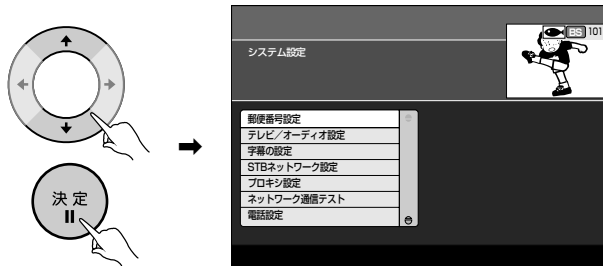

ご注意

録画予約実行中は、「テレビ/オーディオ設定」、「VTR コントローラ設定」を選択できません。

それぞれの設定については下記のページを参照してください。

郵便番号を設定する

P.122

接続する機器に合わせて設定する
(テレビ、デジタルオーディオ機器)

P.123

電話回線を設定する

P.125

ネットワーク接続を設定する

P.127

VTR コントローラを設定する

P.133

ご使用の環境に合わせて設定する (つづき)

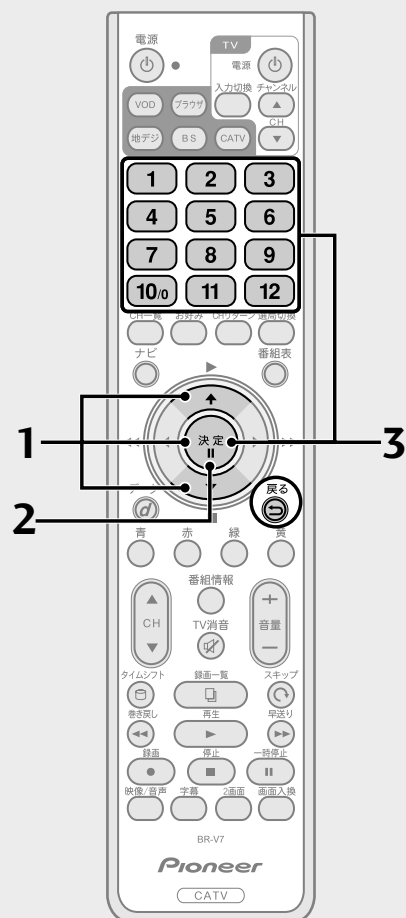

郵便番号を設定する

この設定をすることにより、BSデータ放送、110度CSデータ放送、地上デジタルデータ放送の地域に関する情報を受信することができます。

1. P.121 手順3の画面から  で「郵便番号設定」を選び、決定ボタンを押す。

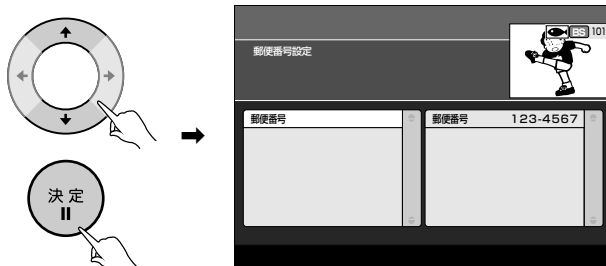

2. 決定ボタンを押す。

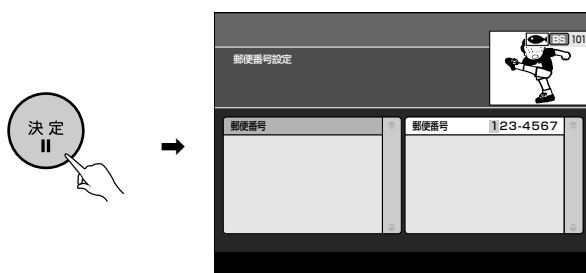

3. 数字ボタンで郵便番号を入力し、決定ボタンを押す。

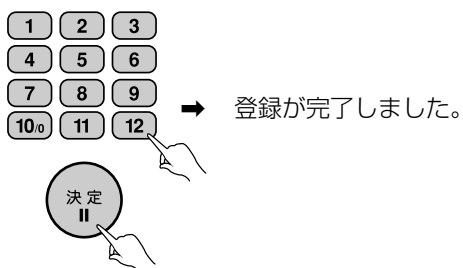



ひと言

戻るボタンを押すと、ひとつ前の画面に戻ります。

接続する機器に合わせて設定する (テレビ、デジタルオーディオ機器)

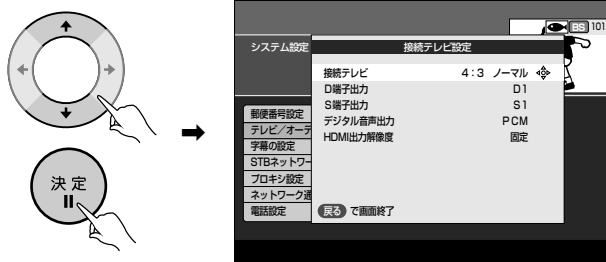
1. P.121手順3の画面から  で「テレビ／オーディオ設定」を選び、決定ボタンを押す。



2.  でそれぞれの設定を選び、最後に決定ボタンを押す。

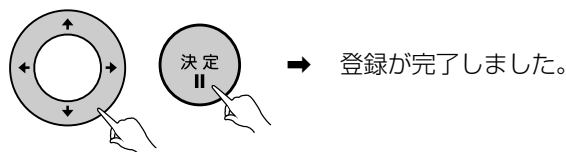

登録が完了しました。

接続テレビの設定

接続するテレビの縦横比を設定します。

設定するときは『ご参考：ワイドテレビで、表示の縦横比が不自然なときは』(P.146) も参照してください。

設定項目	ご使用のテレビ
4:3 ノーマル	縦横比4:3のノーマルテレビ
16:9 ワイド	縦横比16:9のワイドテレビ

ご注意

- HDMI 出力端子でテレビに接続した場合は、自動的に設定されます。
HDMI出力端子でテレビに接続後、D端子、TV出力端子またはS端子でテレビに接続する場合は再度設定してください。
- HDMI 出力端子でテレビに接続している場合は、設定できません。

D端子出力の設定

接続するテレビのD映像入力表示に合わせて設定します。

テレビのD映像入力端子	テレビのコンポーネント映像入力端子 (Y/PB/CB,PR/CR)	本機の設定
D1 映像のとき	525i (480i) の信号に対応のとき	D1
D2 映像のとき	525i (480i)、525p (480p) の信号に対応のとき	D2
D3 映像のとき	1125i (1080i)、525i (480i)、525p (480p) の信号に対応のとき	1125i または D3
D4 映像のとき	1125i (1080i)、750i (720p)、525i (480i)、525p (480p) の信号に対応のとき	1125i または D4
	1125i (1080i) の信号に対応のとき	1125i

ひと言

- コンポーネント映像出力端子 (D端子) から出力する映像信号は、放送局から送られてくる信号とD信号出力の設定により異なります。
正しく設定できていない場合は映像が映らなったり、映っても接続されているテレビの本来の画質にならないことがあります。
- 「1125i」の設定で使用する場合は、下記の点にご留意ください。
 - ・「1125i」にすると画面モードが固定されるため、接続されるテレビによっては、ハイビジョン放送以外の放送を画面いっぱいに広げることができない場合があります。この場合、テレビの入力端子がD3またはD4端子であれば、D端子の設定を「D3」や「D4」に変更してみてください。
 - ・接続されるテレビによっては、映像が若干縦伸びする場合があります。この場合はテレビ側で画面サイズを調整してください。ただし、一部機種にはこの機能がない場合があります (テレビの取扱説明書をご覧ください)。
- 戻るボタンを押すと、ひとつ前の画面に戻ります。

ご使用の環境に合わせて設定する (つづき)

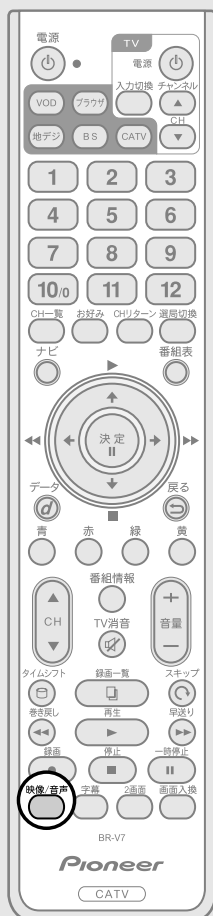

S 映像出力の設定

この設定は通常の NTSC ワイドテレビをご使用で、さらに S 端子接続をされているお客様が対象となります。

それ以外の使用をされる場合は設定の必要はありません。

設定項目	接続される端子
S1	S1端子
S2	S2端子

デジタル音声出力の設定

この設定はデジタルオーディオ機器、またはHDMI出力端子で接続するテレビをご使用するお客様が対象となります。

それ以外を使用される場合は設定の必要はありません。

設定項目	使用されるデジタルオーディオ機器、 またはHDMI端子で接続するテレビ
PCM	MPEG-AAC方式に対応していない機器
AAC	MPEG-AAC方式に対応している機器

「PCM」に設定した場合、常にPCM形式で出力されます。
「AAC」に設定した場合、番組の音声はMPEG-AAC形式であるとき、MPEG-AAC形式で出力されます。この場合、5.1チャンネルサラウンド放送の番組では、対応したオーディオ機器でサラウンド音声をお楽しみいただけます。また、番組の音声はMPEG-AAC形式以外ときは、PCM形式で出力されます。

ご注意

- 「AAC」に設定した場合、データ放送の効果音（データ放送に入ったときのお知らせ音など）は出力されませんのでご注意ください。効果音もお楽しみいただく場合は、「PCM」に設定してください。
- 「AAC」に設定した場合、音声多重放送では映像/音声ボタンによる音声の切り換えはできません。音声を切り換える場合は、接続されているオーディオ機器側で切り換えてください。オーディオ機器での切り換えができない場合は、「PCM」に設定してご使用ください。
- 「AAC」に設定した場合、番組の音声はMPEG-AAC形式であるとき、HDMIの出力もMPEG-AAC形式で出力されます。MPEG-AAC形式に対応していないテレビにHDMI出力を接続した場合は、音声が出力されません。テレビで音声を聞く場合は、「PCM」に設定してください。

HDMI 出力解像度の設定

HDMI出力端子でテレビと接続している場合に設定することができます。

設定項目	HDMI出力端子における映像解像度
固定	テレビ側が推奨する映像信号方式 (解像度)
番組追従	番組の映像信号方式 (解像度)

- 番組追従を選択した場合、以下の特徴があります。
 - 標準テレビ放送 (SD) の番組を視聴する場合、接続するテレビによっては、より鮮明な映像でご覧いただけます。
 - 解像度の変更を伴うチャンネル切り換えの時間が、固定を選択した場合と比べて若干遅くなります。

電話回線を設定する

BS デジタル放送、110度CS デジタル放送、地上デジタル放送、JC-HITS 放送では電話回線を使って有料放送の料金管理や視聴者参加番組への参加が行われます。『電話回線につなぐ』(P.119、120) を参照して電話回線の接続をしたうえで、必ずこの設定をしてください。

1. P.121 手順3の画面から  で「電話設定」を選び、決定ボタンを押す。



2.  で項目を選び、決定ボタンを押す。

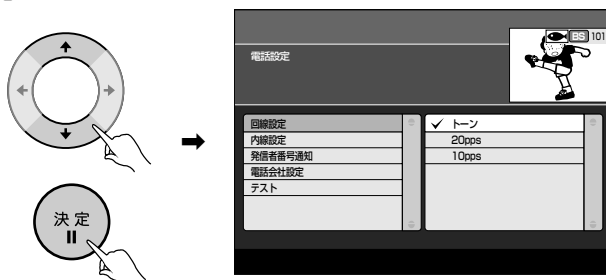

回線設定

トーン / 20pps / 10pps から選択します。NTT の料金明細にプッシュ回線使用料が請求されていればプッシュ回線です。トーンを選択して電話回線の接続テストをしてください。プッシュ回線ではない場合、20pps を選択して電話回線接続テストをしてください。20pps で接続できない場合は、10pps を選択してテストしてください。ISDN のターミナルアダプターによっては 10pps の設定が必要な場合があります。

内線設定

寮や学校、団体、会社法人など、電話交換機 (PBX) を使用している (外線に電話をするときに電話番号の頭に「0」や「9」を押して電話をする) 場合に設定してください。なお、以下のボタンについても入力が割り当てられています。

数字ボタン ⑪	# の入力
数字ボタン ⑫	* の入力
赤ボタン	1文字消去
	消去したい文字上で赤ボタンを押し、  で移動すると消去されます。
戻るボタン	入力取消
	今まで入力した内容は反映されません。
決定ボタン	入力完了

1
2

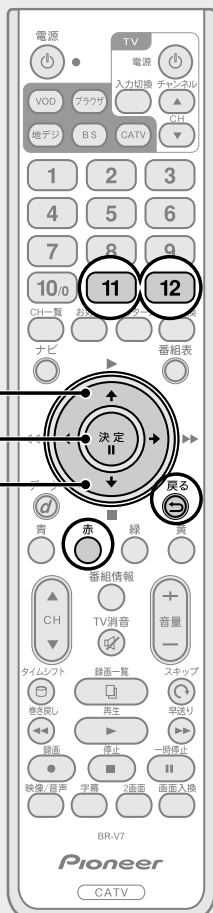

ご使用の環境に合わせて設定する (つづき)

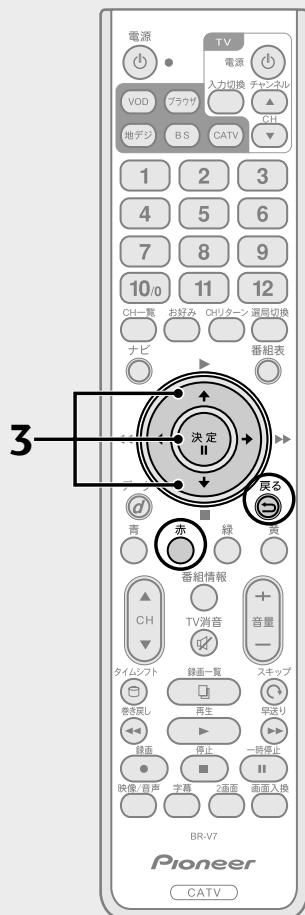

発信者番号通知

相手に電話番号を通知するかどうかを設定します。通知する / 通知しない / 指定しないより選択します。

電話会社設定

電話をかける際、電話会社を指定する場合にその番号を入力します。なお、以下のボタンについても入力が割り当てられています。

赤ボタン	1文字消去
	消去したい文字上で赤ボタンを押し、 ◀▶で移動すると消去されます。
戻るボタン	入力取消 今まで入力した内容は反映されません。
決定ボタン	入力完了

3. ◀▶ で「テスト」を選び、決定ボタンを押す。

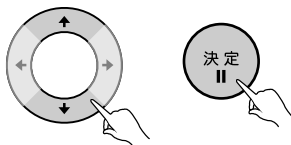

電話回線の接続をテストします。

一言

戻るボタンを押すと、ひとつ前の画面に戻ります。

ネットワーク接続を設定する

下記の操作で、地上デジタルデータ放送双方向サービスなどで使用するネットワーク設定をすることができます。

内蔵のケーブルモデムでの接続の場合は、ご加入のケーブルテレビ局からの指示がない限り、設定を変更する必要はありません。設定を変更する場合には、ケーブルテレビ局の指示に従って設定を行ってください。

設定項目

■ ネットワーク設定

- ・ LAN 外部のモデム機器や、ブロードバンドルーターを使用する場合に設定します。「DHCP 使用」、「固定 IP アドレス」を選ぶことができます。
- ・ 無し ネットワーク接続を行わない場合に設定します。

■ LAN 設定

- ・ DHCP 使用 IP アドレスの設定を自動的に割り当てる場合に使用します。
- ・ 固定 IP IP アドレスの設定を手動で設定する場合に使用します。
- ・ IP アドレス ご使用のプロバイダーから指定された IP アドレスを入力します。
- ・ サブネットマスク ご使用のプロバイダーから指定されたサブネットマスクを入力します。
- ・ デフォルトゲートウェイ ご使用のプロバイダーから指定されたデフォルトゲートウェイの IP アドレスを入力します。
- ・ DNS プライマリ ご使用のプロバイダーから指定された DNS プライマリの IP アドレス、DNS セカンダリの IP アドレスを入力します。
- ・ DNS セカンダリ

■ プロキシ設定

- ・ プロキシサーバ ご使用のプロバイダーから指定されたプロキシサーバの IP アドレスを入力します。
- ・ ポート番号 ご使用のプロバイダーから指定されたプロキシサーバのポート番号を入力します。

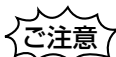

ケーブルテレビ局が本機に内蔵されているケーブルモデムでのサービスを行っている場合は、ネットワーク設定を選択することはできません。

ご使用の環境に
合わせて設定する
(つづき)

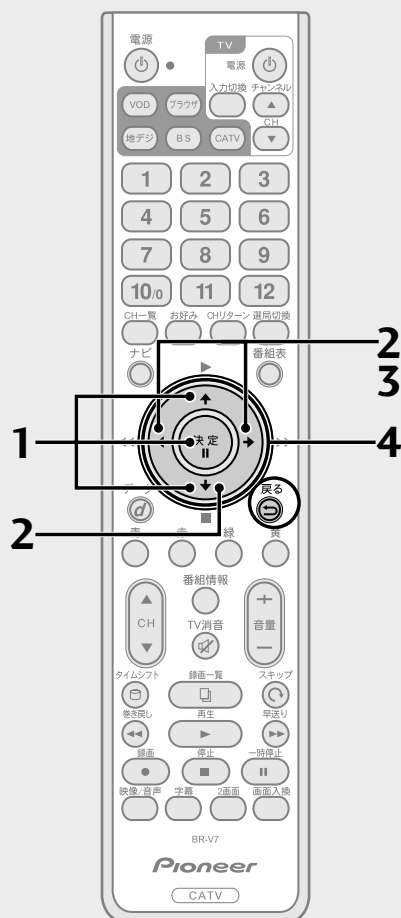

■ LAN 接続でネットワーク設定する

1. P.121 手順3の画面から で「STBネットワーク接続設定」を選び、決定ボタンを押す。

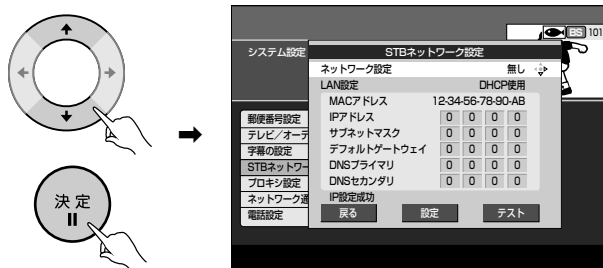

2. で「LAN」を選び、 を押す。



IP アドレス取得方法を自動取得に設定する

3. で「DHCP 使用」を選ぶ。



4. で「設定」を選び、決定ボタンを押す。

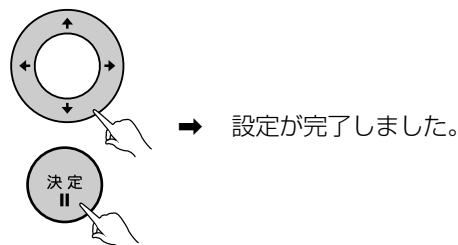

ひと言

- 決定ボタンを押すと、設定内容を確定して、設定を実行します。
- 戻るボタンを押すと、ひとつ前の画面に戻ります。

IPアドレスを手動設定（固定IPアドレス設定）する

3. で「固定IP」を選ぶ。

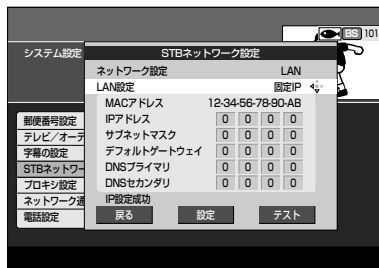
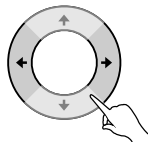

4. で「IPアドレス」を選び、数字ボタンと でIPアドレスを入力する。

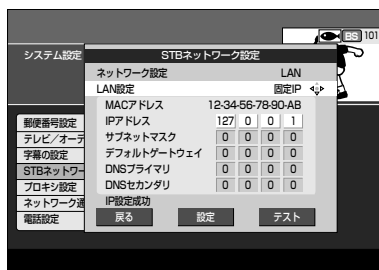
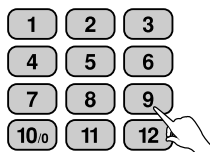
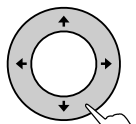

5. で「サブネットマスク」を選び、数字ボタンと でIPアドレスを入力する。

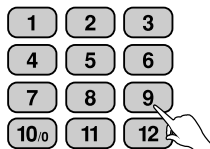
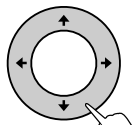

6. で「デフォルトゲートウェイ」を選び、数字ボタンと でIPアドレスを入力する。

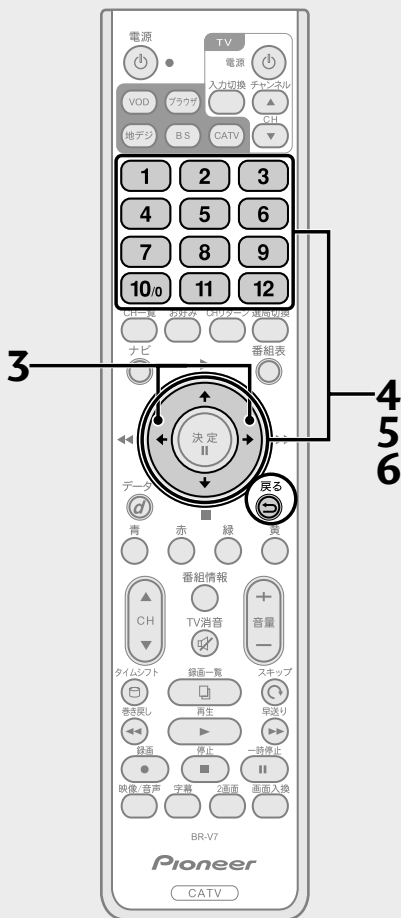
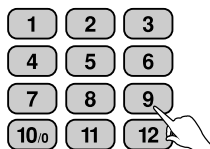
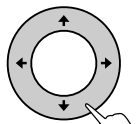

ご使用の環境に合わせて設定する (つづき)

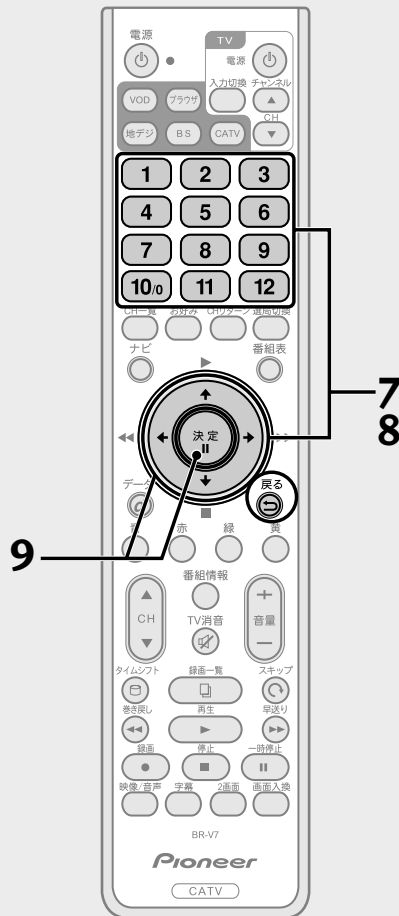

7. 方向キーで「DNSプライマリ」を選び、数字ボタンと左右キーでIPアドレスを入力する。

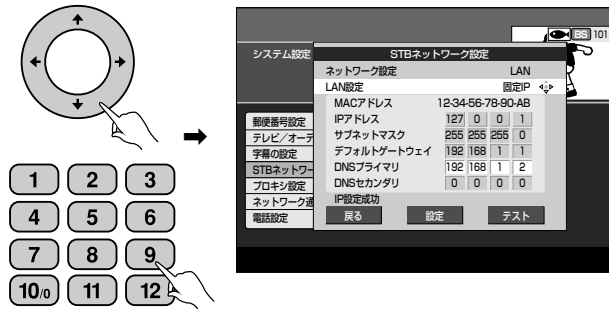

8. 方向キーで「DNSセカンダリ」を選び、数字ボタンと左右キーでIPアドレスを入力する。

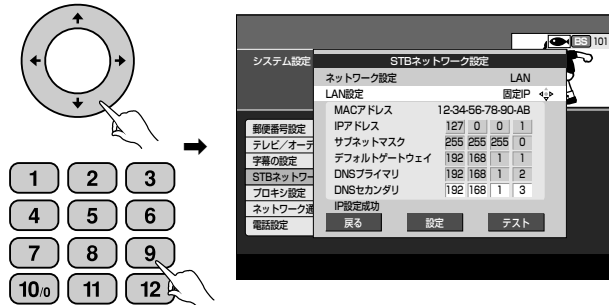

9. 方向キーで「設定」を選び、決定ボタンを押す。

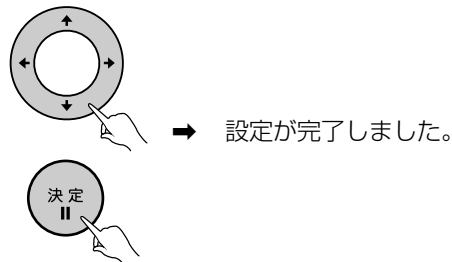

ご注意

ご加入のインターネットサービスプロバイダーから指定されたIPアドレスを入力します。

ひと言

- 決定ボタンを押すと、設定内容を確定して、設定を実行します。
- 戻るボタンを押すと、設定内容をキャンセルして、ひとつ前の画面に戻ります。
- 設定終了後、「テスト」を選び決定ボタンを押すと、ネットワーク通信テストができます。

プロキシを設定する

インターネットサービスプロバイダーまたは、ケーブルオペレーターから指定があった場合のみ、設定してください。

特に指定が無い場合は、設定する必要はありません。

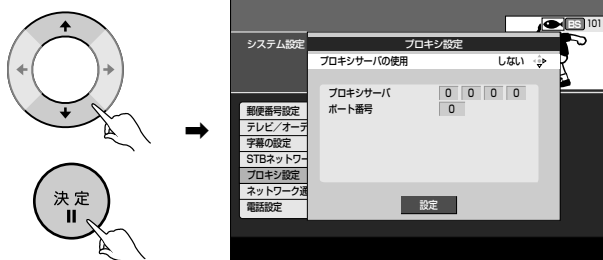

1. P.121 手順3の画面から  で「プロキシ設定」を選び、決定ボタンを押す。



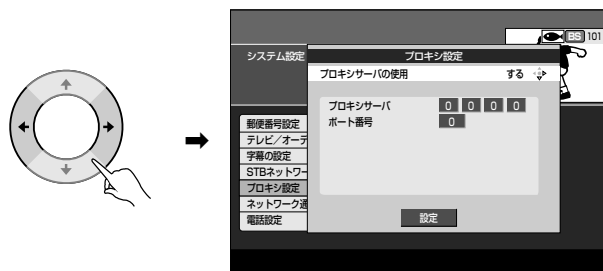

2.  で「する」を選ぶ。

「しない」を選んだ場合、「プロキシサーバ」、「ポート番号」は設定不可となります。

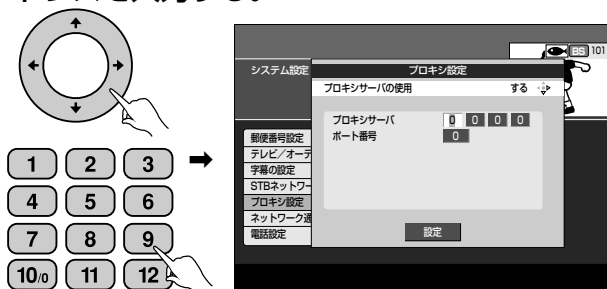

3.  で「プロキシサーバ」を選び、数字ボタンと  でIPアドレスを入力する。



4.  で「ポート番号」を選び、数字ボタンでポート番号を入力する。

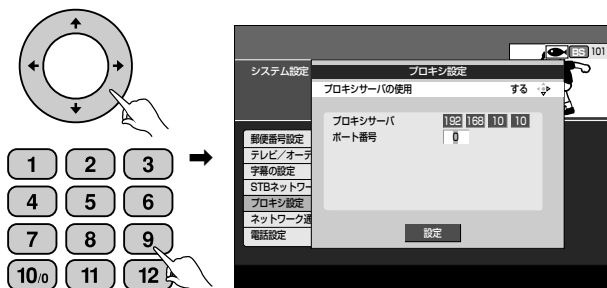

5. 決定ボタンを押す。

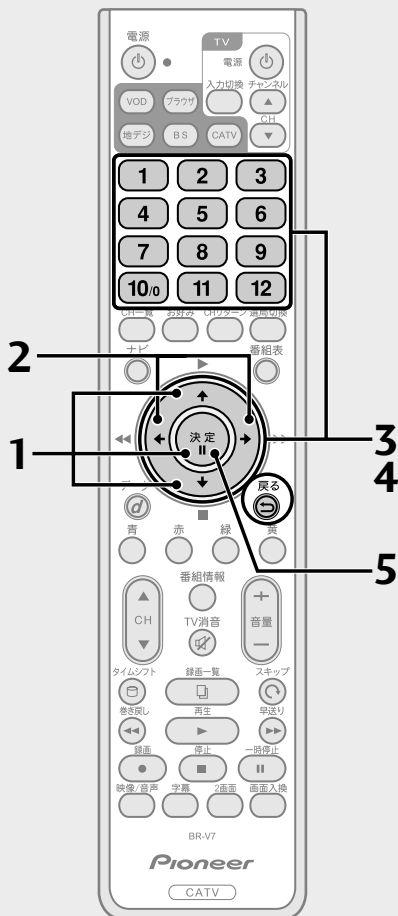

ひと言

- 決定ボタンを押すと、設定内容を確認します。
- 戻るボタンを押すと設定内容をキャンセルして、ひとつ前の画面に戻ります。
- 通信設定が正しく行われたかは、「通信テスト」(P.132)で確認することができます。
- IPアドレスの設定値は0から255まで設定可能です。255を超えた設定は入力できませんので、ご注意ください。
- ポート番号の設定値は0から65535まで設定可能です。65535を超えた設定は入力できませんので、ご注意ください。
- 図に表記されているIPアドレスおよびポート番号は設定例を表示しています。設定値はご加入のインターネットサービスプロバイダーの指定に従ってください。

ご使用の環境に合わせて設定する (つづき)

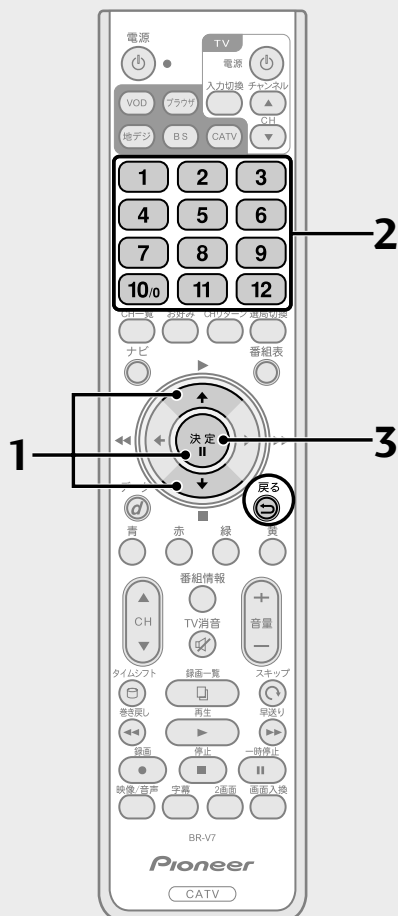

通信テストをする

通信テスト先アドレスに入力したアドレスに対し、通信接続を行い、その結果を表示します。

通信テスト先アドレスには通常、設定した「デフォルトゲートウェイ」「DNSサーバ (プライマリ)」「DNSサーバ (セカンダリ)」「プロキシサーバ」などを入力して、通信テストを行います。

正しく接続できた場合は、「OK」と表示され、設定が正しくないか、または、接続ネットワークに問題がある場合は、「NG」と表示されます。

1. P.121手順3の画面から  で「ネットワーク通信テスト」を選び、決定ボタンを押す。

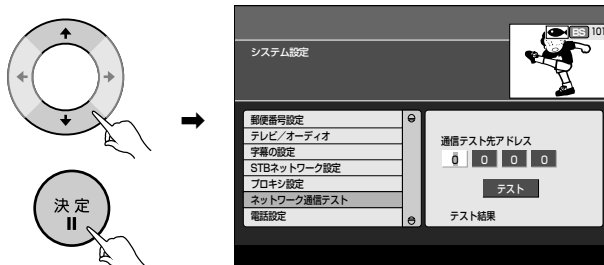

2. 数字ボタンで通信テスト先アドレスを入力する。

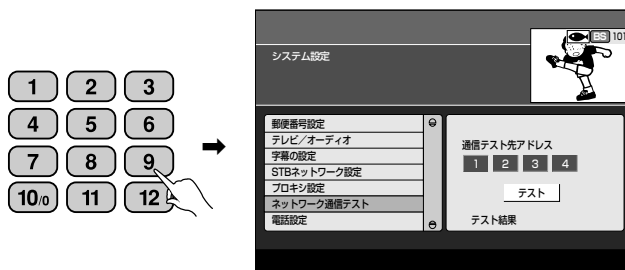

3. 決定ボタンを押す。

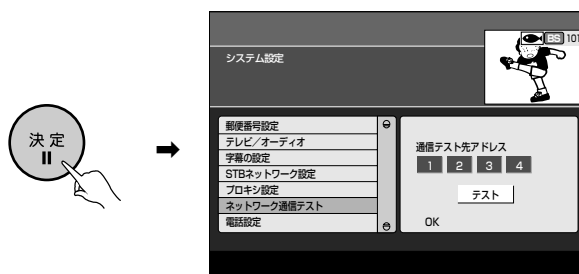

結果が表示されます。

ひと言

戻るボタンを押すと通信テストを実行せずに、ひとつ前の画面に戻ります。

VTR コントローラを設定する

VTR コントローラを使用すると、ご使用の録画機器のリモコン信号を出力して、録画予約を自動で行うことができます。この設定では接続する録画機器のメーカーと機種を登録します。『VTR コントローラの取り付け』(P.117) を参照して VTR コントローラの取り付けを行ったうえで、この設定をしてください。

1. P.121 手順3の画面から  で「VTR コントローラ設定」を選び、決定ボタンを押す。

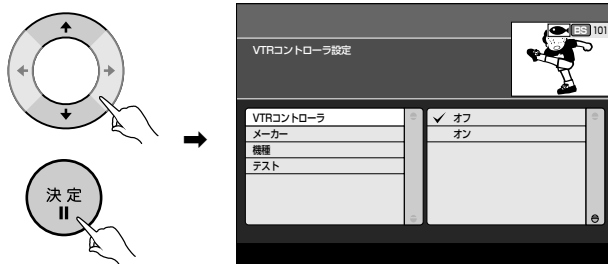

2.  で「VTR コントローラ」を選び、決定ボタンを押す。

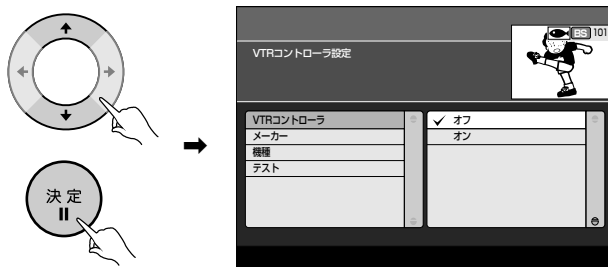

3.  で「オン」を選び、決定ボタンを押す。

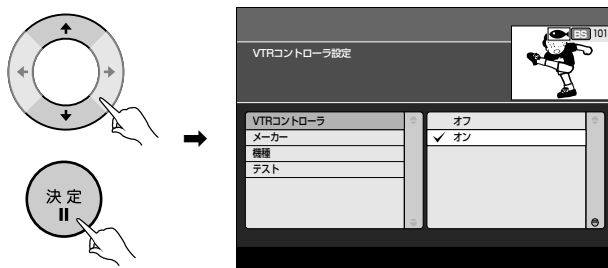

4.  で「メーカー」を選び、決定ボタンを押す。

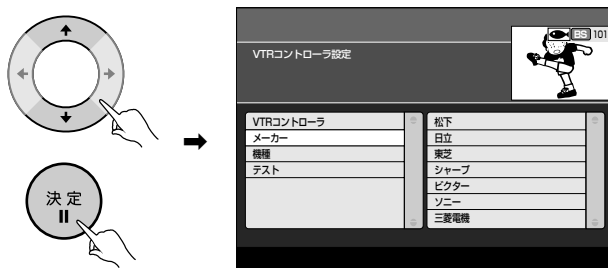

1
2
3
4

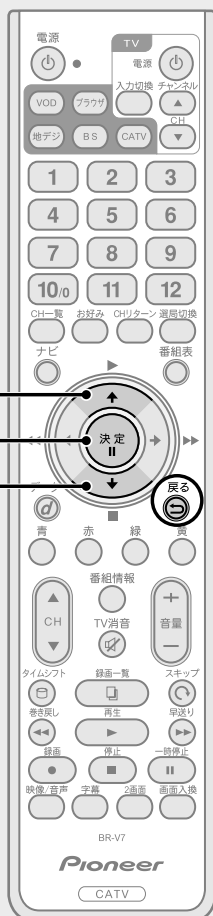

ご使用の環境に合わせて設定する (つづき)

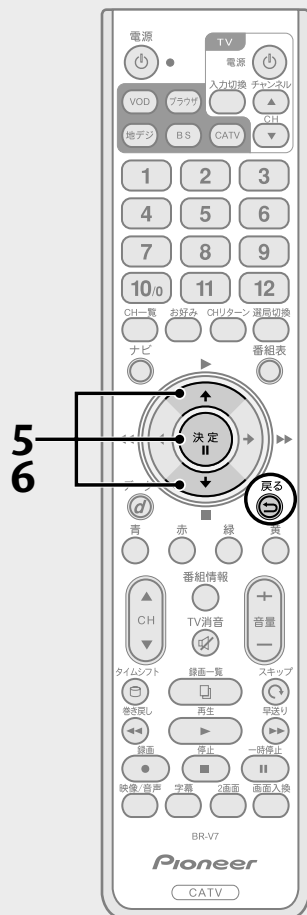

5.  でご使用のビデオ/DVDレコーダーのメーカーを選び、決定ボタンを押す。
同様にリモコン機種も選ぶ。

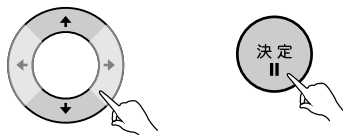

VTRコントロールを「オン」にしたときのみ、メーカーやリモコン機種を選択することができます。

6.  で「テスト」を選び、決定ボタンを押す。

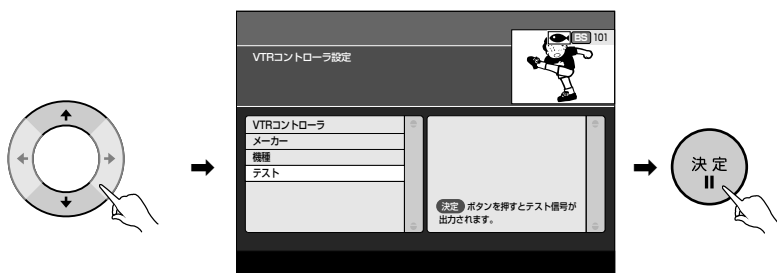

- オン/オフのテスト信号が10秒間隔（連続）で出力されます。
- ビデオやDVDレコーダーの電源をオフにできれば、VTRコントロールは正しく設定されています。
- **必ず電源オフになることを確認してください。** 録画機器によっては電源投入から起動までに時間がかかり、電源オンでは確認できない場合があります。
- 電源がオン/オフできないときは手順5で別のリモコン機種を選んでください。

ご注意

VTRコントローラを使用してDVDレコーダーに録画予約する場合、パイオニア製DVDレコーダーをご使用ください。パイオニア製以外のDVDレコーダーをご使用された場合、正常に録画できない場合があります。

ひと言

- 録画機器は電源オフにしてください。
- 録画機器の状態、放送内容の変更によっては録画できないことがあります。
- 録画機器によってはこの機能が使用できない場合があります。
- 戻るボタンを押すと、ひとつ前の画面に戻ります。

エラーメッセージ表示一覧

本機では、通常操作における画面上のメッセージのほかに異常状況をお知らせするメッセージ（エラーメッセージ）を表示することがあります。これらのメッセージが表示された場合は、メッセージに従って操作してください。それでも症状が改善しない場合は、ケーブルテレビ局にお問い合わせください。メッセージ内に表示される番号は症状の内容を示すものです。以下に示すコード以外にも数字およびアルファベットのコードが表示されることがあります。ケーブルテレビ局にお問い合わせの際には、症状とあわせてお知らせください。

メッセージ画面		対策
カード挿入口（カード1）にB-CASカードが正しく装着されていません。カードを装着し直してください。 コード：E100	本体にCASカード（ICカード）が装着されていない場合。	CASカード（ICカード）の装着を確認してください。
カード挿入口（カード1）のB-CASカードが読み取れません。B-CASカードを装着し直してください。装着後もこのメッセージが表示された場合は、ご加入のケーブルテレビ局へご連絡ください。 コード：E101	<ul style="list-style-type: none"> ● CASカード（ICカード）にアクセスしたときに、通信が正常にできなかった場合。 ● CASカード（ICカード）が壊れている。 ● CASカード（ICカード）と本体の接触部にゴミが付着している。 	<ul style="list-style-type: none"> ● CASカード（ICカード）の装着を確認してください。 ● B-CASカードがB-CASカード挿入口に、C-CASカードがC-CASカード挿入口に挿入されているか確認してください。
カード挿入口（カード1）に装着されているカードは、ご利用いただけないカードです。適切なB-CASカードを装着してください。装着後もこのメッセージが表示された場合は、ご加入のケーブルテレビ局へご連絡ください。 コード：E102 ICカードコード：****	<ul style="list-style-type: none"> ● 専用のCASカード（ICカード）以外のカードが挿入されている。 	<ul style="list-style-type: none"> ● CASカード（ICカード）の装着を確認してください。 ● B-CASカードがB-CASカード挿入口に、C-CASカードがC-CASカード挿入口に挿入されているか確認してください。
このチャンネルは契約されていません。ご加入のケーブルテレビ局にお問い合わせください。 コード：E103 ICカードコード：****	受信契約がされていないなど。	このチャンネルをご覧いただくには、受信契約が必要です。ケーブルテレビ局にお問い合わせください。
放送チャンネルでないため、視聴できません。他のチャンネルを選局してください。 コード：E200	放送されていないチャンネルを選んだ場合。 <ul style="list-style-type: none"> ● 放送時間が終了している。 ● 放送が一時的に休止している。 	<ul style="list-style-type: none"> ● 放送が休止されているため、現在このチャンネルの視聴はできません。
気象条件などにより、信号品質が低下しています。 コード：E201	放送局側のアンテナの受信レベルが低下している。	天候が回復するまで、他の放送サービスをお楽しみください。
信号が受信できません。ケーブル入力端子の接続をご確認ください。 コード：E202	<ul style="list-style-type: none"> ● ケーブルが正しく接続されていない。 ● 放送局からの信号が受信できていない。 	<ul style="list-style-type: none"> ● ケーブルの接続を確認してください。 ● ケーブルテレビ局にお問い合わせください。
現在、このチャンネルは放送されていません。他のチャンネルを選局してください。 コード：E203	放送されていないチャンネルを選んだ場合。 <ul style="list-style-type: none"> ● 放送時間が終了している。 ● 放送が一時的に休止している。 	放送が休止されているため、現在このチャンネルの視聴はできません。
このチャンネルは存在しません。他のチャンネルを選局してください。 コード：E204	使われていないチャンネルを選んだ場合。	放送サービス、またはチャンネルを切り換えてください。
データ放送からの選局ができませんでした。指定したチャンネルはサービスを行っていません。もう一度データ放送をご覧になる場合は、再選局してください。決定ボタンでこの表示を消去します。 コード：E204	使われていないチャンネルを選んだ場合。	放送が行われていないため、このサービスは利用できません。
視聴条件によりご覧いただけません。 コード：E205 ICカードコード：****	受信契約がされていないなど。	このチャンネルをご覧いただくには受信契約が必要です。
受付時間を過ぎていますので、購入できません。 コード：E206 ICカードコード：8108	有料番組（ペイ・パー・ビュー）で購入可能な時間を過ぎています。	この番組は現在購入できません。

エラーメッセージ表示一覧

メッセージ画面	原因	対策
このチャンネルは視聴条件によりご覧いただけません。 コード：E207 ICカードコード：****	BSデジタル、110度CSデジタル、地上デジタル放送の視聴不可チャンネルを選局した。	ご加入のサービスで視聴可能なチャンネルを選局しているか確認してください。
ご契約条件により視聴できません。 ご加入のケーブルテレビ局にお問い合わせください。 コード：E208	BSデジタル、110度CSデジタル、地上デジタル放送全番組視聴不可状態となった。	ケーブルテレビ局にお問い合わせください。視聴可能な他の放送サービスに切り換えることができます。本エラーメッセージ表示中は、電源・放送サービス切り換え、ナビゲーション機能などの機能に関する操作に制限されますのでご注意ください。
電話回線またはネットワークが正しく接続されていません。 電話回線またはネットワークの接続をご確認ください。 コード：E300	<ul style="list-style-type: none"> ● 電話回線が正しく接続されていない。 ● 電話回線設定が誤っている。 ● ネットワーク接続設定が誤っている。 	<ul style="list-style-type: none"> ● モジュラーケーブルと本機の接続を確認してください。 ● 電話回線設定が正しいか確認してください。 ● ネットワーク接続設定が正しいか確認してください。
センターに接続できませんでした。 電話回線設定の内容をご確認ください。 コード：E301	<ul style="list-style-type: none"> ● 電話回線設定が誤っている。 	<ul style="list-style-type: none"> ● 電話回線設定が正しいか確認してください。
センターに接続できませんでした。 ネットワーク接続設定の内容をご確認ください。 コード：E301	<ul style="list-style-type: none"> ● ネットワーク接続設定が誤っている。 	<ul style="list-style-type: none"> ● ネットワーク接続設定が正しいか確認してください。
データが受信できませんでした。再選局してください。 決定ボタンでこの表示を消去します。コード：E400	データ取得時にエラーが発生した。	再度、選局してください。
本機では、ご利用いただけないデータ放送です。 他のチャンネルを選局してください。 決定ボタンでこの表示を消去します。コード：E401	サポートしていないデータ放送番組を受信した。	このデータ放送はご覧いただけません。
データが表示できませんでした。再選局してください。 決定ボタンでこの表示を消去します。コード：E402	データ放送表示中にエラーが発生した。	再度、選局してください。
予約は既に最大件数（50件）登録されています。 予約する場合は、予約一覧から他の予約を削除してください。	すでに50番組が予約されているところで、さらに予約をしようとした。	既存の予約のいずれかを削除して、もう一度予約操作を行ってください。
電話回線の接続がエラーになりました。 電話回線の接続と電話回線設定の内容をご確認ください。	電話回線が正しく接続されていない。	<ul style="list-style-type: none"> ● モジュラーケーブルと本機の接続を確認してください。 ● モジュラーケーブルとモジュラーコンセント(モジュラー分配器)との接続を確認してください。 ● モジュラーケーブルが破損していないか確認してください。 以上の確認後、もう一度テスト実行を行ってください。
暗証番号が違います。再入力するときは決定ボタンを押してください。	登録されている暗証番号と入力した番号が一致しない。	決定ボタン入力後、正しい暗証番号を入力してください。
この番組は有料番組です。 購入履歴が満杯のため、購入できません。 購入履歴情報を送信することにより、購入が可能になります。電話回線またはネットワークの接続と設定の内容をご確認ください。(放送サービスによりどちらか一方が使用されます) 有料番組購入履歴画面から購入履歴送信が可能であることを確認し、送信してください。 ICカードコード：****	CASカード(ICカード)での購入履歴情報が満杯になり、番組購入ができない場合。	<ul style="list-style-type: none"> ● モジュラーケーブルと本機の接続を確認してください。 ● 電話回線またはネットワークの接続と設定が正しいか確認してください。 ● 有料番組購入履歴画面で、「履歴送信」ボタンが表示されていることを確認してください。「履歴送信」ボタンが表示されている場合は、購入履歴を送信してください。
データ番組によりチャンネル又は映像・音声・字幕の切り換えが発生しました。 録画予約実行中のため切り換えできません。	録画予約実行中にデータ放送からチャンネルの切り換えがあった。	録画予約実行が終了する、または録画予約実行を中止することにより、切り換えが可能となります。

HDD 関連

メッセージ画面	原因	対策
HDD に空きがありません。	HDD の残量がなくなった時に表示されます。	不要な録画を削除し、残量を空けてください。 または、オプションのHDDカートリッジを用意し交換してください。
本機で使用できないHDDが接続されています。初期化してください。	新しいHDD を接続した場合などに表示されます。 HDDに関連した機能（録画一覧表示、録画、再生など）で表示され、HDDへのアクセスが正常に行われない場合に表示されます。	新しいHDDを接続した場合は、初期化が必要です。P.98を参照して、HDDを初期化してください。 本機で初期化済みのHDDを接続した場合は、本機の電源をオフにし、再度電源を入れてください。 上記の操作でも解消しない場合は、以下の操作を順に行ってください。 <ul style="list-style-type: none"> • 本機の電源をオフにし、リセットボタンを押す。 • AC電源プラグをコンセントから抜いて、差し直す。 • HDDの初期化を行う（P.98参照）。 ※HDDの初期化を行いますと、HDDに録画された番組はすべて消去されますので、ご注意ください。
HDD に問題が発生しました。中止します。	HDDに関連した機能（録画一覧表示、録画、再生など）で表示され、HDDへのアクセスが正常に行えない場合に表示されます。	本機の電源をオフにし、リセットボタンを押してください。 上記の操作でも解消しない場合は、以下の操作を順に行ってください。 <ul style="list-style-type: none"> • AC電源プラグをコンセントから抜いて、差し直す。 • HDDの初期化を行う（P.98参照）。 ※HDDの初期化を行いますと、HDDに録画された番組はすべて消去されますので、ご注意ください。
HDD が認識できません。HDD の接続を確認してください。	HDD が接続されていない。	HDD を接続しているのに本メッセージが表示される場合は、本機の電源をオフにし、HDDとの接続ケーブルの接続を確認後、再度本機の電源をオンにしてください。

Web アクセス時

メッセージ画面	原因	対策
IP アドレスが取得できていません。 モデム状態を確認後、再度ブラウザを使用してください。	IP アドレスが取得できていないため、ブラウザが起動できない。	本機のネットワーク接続状態は STB ネットワーク設定 (P.128) で確認できます。IP アドレスが取得できていない場合は、LAN ケーブルなどの接続を確認してください。
ブックマークに追加できません。 同じアドレスが登録されています。	すでに登録されているブックマークと同じ URL を登録しようとした。	別の URL を登録してください。
ブックマークに追加できません。 URL が長すぎます。	登録しようとした URL の長さが 255 文字を超えている。	255 文字を超える URL はブックマークに登録できません。 別の URL を登録してください。
ブックマークに追加できません。 これ以上登録できません。 不要なものを削除してください。	すでに 100 件登録されているところで、さらに登録しようとした。	既存のブックマークのいずれかを削除して、もう一度登録操作を行ってください。
ページを表示できません。 DNS からの応答がありません。	<ul style="list-style-type: none"> ● 指定した URL が誤っている。 ● ケーブルが正しく接続されていない。 ● 通信エラー 	<ul style="list-style-type: none"> ● URL が正しいか確認してください。 ● ケーブルと本機の接続を確認してください。 以上の確認後、もう一度実行してください。
ページを表示できません。 サーバが見つかりません。	<ul style="list-style-type: none"> ● 指定した URL が誤っている。 ● ケーブルが正しく接続されていない。 ● 通信エラー 	<ul style="list-style-type: none"> ● URL が正しいか確認してください。 ● ケーブルと本機の接続を確認してください。 以上の確認後、もう一度実行してください。
ページを表示できません。 HTTP レスポンスの受信中に タイムアウトしました。	<ul style="list-style-type: none"> ● 指定した URL が誤っている。 ● 一定時間内に接続できなかった。 	URL が正しいか確認してください。 確認後、もう一度実行してください。
このページは、表示制限を超えており、正しく表示されない可能性があります。	サポートしていない書式のページを表示しようとした。	このページはご覧いただけません。
ページサイズが大きすぎます。 正しく表示できない可能性があります。	サポートしていない書式のページを表示しようとした。	このページはご覧いただけません。
発行局の証明書の有効期限が切れています。	オンライン処理、通信用の暗号化が正しく行われない Web ページを表示しようとした。	このページは正常にご覧いただけない場合があります。重要な情報の送信は行わないでください。
証明書の有効期限が切れています。	オンライン処理、通信用の暗号化が正しく行われない Web ページを表示しようとした。	このページは正常にご覧いただけない場合があります。重要な情報の送信は行わないでください。
発行局の証明書が見つかりません。	オンライン処理、通信用の暗号化が正しく行われない Web ページを表示しようとした。	このページは正常にご覧いただけない場合があります。重要な情報の送信は行わないでください。
証明書の認証に失敗しました。	オンライン処理、通信用の暗号化が正しく行われない Web ページを表示しようとした。	このページは正常にご覧いただけない場合があります。重要な情報の送信は行わないでください。
証明書サイト名と URL が一致しません。	オンライン処理、通信用の暗号化が正しく行われない Web ページを表示しようとした。	このページは正常にご覧いただけない場合があります。重要な情報の送信は行わないでください。
証明書の認証処理でエラーが発生しました。	オンライン処理、通信用の暗号化が正しく行われない Web ページを表示しようとした。	このページは正常にご覧いただけない場合があります。重要な情報の送信は行わないでください。

ネットワーク接続エラーメッセージ表示一覧

データ放送表示において、ネットワーク接続時に表示されるメッセージは下表のとおりです。

メッセージ	内容
DNS サーバに接続できません。	本機から DNS サーバへ接続要求しましたが、接続できませんでした。 サーバが混雑して接続できないか、サーバがサービスを停止している可能性があります。 ネットワーク接続設定で固定 IP アドレスを設定されている場合には、DNS 設定が正しいか確認してください。
DNS サーバが指定されていません。 DNS の設定を確認してください。	ネットワーク接続設定で DHCP 利用を設定されている場合は、DNS サーバの IP アドレスはご使用のインターネットプロバイダーから接続時に自動的に指定されます。ご使用のインターネットプロバイダーにお問い合わせください。 ネットワーク接続設定で固定 IP アドレスを設定されている場合には、インターネットプロバイダーから指定された IP アドレスが正しく設定されているか、または外部モデム装置が正しく設定されているか確認してください。
DNS サーバから応答がありません。 DNS の設定を確認してください。	本機から DNS サーバへの接続要求に対して応答がありません。 要求した URL の IP アドレスが登録されていないか、または接続したサーバがサービスを停止しているか、ネットワーク障害により、DNS サーバが応答していない可能性があります。
通信中にエラーが発生しました。	通信時にエラーが発生しました。 ネットワーク回線の通信品質が低下している可能性があります。 内部モデムまたは外部モデムの接続状態を確認してください。
サーバからの応答がありません。	サーバに接続時、サーバから応答がありません。 サーバが混雑して接続できないか、サーバがサービスを停止している可能性があります。
サーバに接続できません。	接続先サーバの認証に必要な正しいデータが取得されておりません。 しばらくしてから、再度実行すると接続できる場合があります。
ページが見つかりません。	指定した URL にコンテンツが見つかりませんでした。 URL で指定したサーバがサービスを停止しているか、URL の記述に誤りがある場合があります。
通信エラーが発生しました。	通信時にエラーが発生しました。 ネットワーク回線の通信品質が低下している可能性があります。 内部モデムまたは外部モデムの接続状態を確認してください。
認証できません。	ユーザー名またはパスワードの入力誤りがあり、回線事業者やインターネットプロバイダーでの接続認証に失敗しました。外部モデムをご使用の場合は、回線事業者やプロバイダーから指定された ID やパスワードが正しく設定されているか確認してください。
証明書を認証できません。	現在使用している証明書が無効か、または正しい証明書を受信できていないため認証できません。 しばらくしてから再度実行すると、認証できる場合があります。
このサイトは安全でない可能性があります。接続しますか？	この接続先サーバは安全かどうか確認できません。 安全が確認できるまでは接続しないことをお勧めします。
証明書が期限切れです。接続しますか？	本機が所有している証明書の有効期限が切れています。 正しい証明書を受信できるまでは、接続しないことをお勧めします。

故障かな？と思ったら

修理を依頼される前にもう一度確認してください。

こんなとき	確認してください	参照ページ
電源が入らない	<ul style="list-style-type: none"> ●本機の電源プラグはコンセントに正しく差し込まれていますか。 	13
テレビの映像・音声が出ない	<ul style="list-style-type: none"> ●テレビの電源プラグはコンセントに正しく差し込まれていますか。 ●テレビの電源は「オン」になっていますか。 ●本機の電源は「オン」になっていますか。 ●本機とテレビ、ビデオは正しく接続されていますか。 ●テレビの設定は正しいですか。 	13、 113~115、 121、123、 124
リモコンで動作しない	<ul style="list-style-type: none"> ●リモコンの送信部を本体のリモコン受光部に向けて操作していますか。 ●リモコン操作有効範囲で操作していますか。 ●本体のリモコン受光部が隠れているか、汚れていませんか。 ●リモコンの電池は正しく入っていますか。 ●リモコンの電池が消耗していませんか。 ●VTR 録画予約実行中ではありませんか。 	11、12、 14、15、53
リモコンでテレビが動作しない	<ul style="list-style-type: none"> ●リモコンのメーカー番号は正しく設定されていますか。 	104
VTR コントローラでの録画予約ができない	<ul style="list-style-type: none"> ●本機の予約設定は正しく行われていますか。 ●VTR コントローラを使用する場合 <ul style="list-style-type: none"> ・VTR コントローラの設定は録画機器に合わせて正しく設定していますか。 ・VTR コントローラは正しく設置されていますか。 ・録画機器の入力は正しく設定されていますか。 ・録画予約開始前に録画機器の電源は正しくオフの状態になっていますか。 ●VTR コントローラを使用しない場合 (本機の予約と、録画機器の予約を併用する場合) <ul style="list-style-type: none"> ・録画機器の設定は正しくできていますか。 	35、43~ 45、117、 133
暗号化された放送、有料放送の視聴ができない	<ul style="list-style-type: none"> ●有料放送を視聴する契約はされていますか。 ●CAS カード (IC カード) は正しく挿入されていますか。 ●電話回線は正しく接続されていますか。 ●電話回線の設定は正しく行われていますか。 	7、12、25、 119、120、 125、126、 142
映像画面の縦横比が不自然	<ul style="list-style-type: none"> ●本機の設定は、接続するテレビに合わせて正しく設定していますか。接続テレビの設定を切り換えて確認してください。 	123、124、 146
字幕や文字スーパーが出ない	<ul style="list-style-type: none"> ●ナビ画面などが表示されていませんか。 ナビ画面や操作説明画面を消してご確認ください。 ●字幕や文字スーパーの設定が「オフ」になっていませんか。 ●字幕や文字スーパーのある番組を選択していますか。 	20、23、68
設定画面がテレビ画面に戻ってしまう	<ul style="list-style-type: none"> ●約60秒間、操作しないでそのままにしておくとテレビ画面に戻ります。 	17

上記確認をしても動作が改善されない場合は、本機前面のリセットボタンを押してください。(P.12)
本機が再起動し、オンまたはスタンバイの状態となります。スタンバイ状態の場合は電源ボタンまたはリモコンで電源をオンにし、確認してください。

仕様

受信仕様

BS デジタル放送受信
110 度 CS デジタル放送受信
地上デジタル放送トランスモジュレーション受信
地上デジタル放送パススルー受信
JC-HITS 放送受信
CATV 放送受信
受信周波数範囲 90 MHz ~ 770 MHz
入力信号レベル 49 dB μ V ~ 81 dB μ V (平均値)

入出力端子

ケーブル入力信号分配数 1
ケーブル出力 0 dB (入力信号に対して)
映像出力端子 2 系統
映像出力レベル 1.0 V [p-p]、75 Ω
音声出力端子 2 系統
音声出力レベル 250 mV [rms]、680 Ω
S1/S2 映像出力端子 2 系統
S1/S2 映像出力レベル (Y) 1.0 V [p-p]、75 Ω
..... (C) 0.286 V [p-p]、75 Ω
D1/D2/D3/D4 映像出力端子 1 系統
D 映像出力レベル (Y) 700 mV、75 Ω
..... (PB、PR) 700 mV、75 Ω [p-p]
..... (Sync) -300 mV、75 Ω [Y に重畳]
デジタル音声出力端子 1 系統
デジタル音声出力レベル
..... 660 nm JEITA CP-1212 に準拠
電話回線端子 モジュラー式 V22 bis (2400 bps)
VTR コントローラ端子 1 系統
B-CAS カードスロット 1
C-CAS カードスロット 1
LAN 接続端子 1 系統
(10 BASE-T/100 BASE-TX)
HDMI 出力端子 1 系統
EXT HDD 端子 1 系統

RF 送信仕様

送信周波数範囲 10 MHz ~ 55 MHz
出力レベル可変範囲 68 dB μ V ~ 118 dB μ V

電源部

電源電圧 AC100 V、50 Hz/60 Hz
消費電力
電源オン時 24 W
スタンバイ時(通常モード) 20 W
スタンバイ時(省電力モード・本体表示オン) 2.9 W
スタンバイ時(省電力モード・本体表示オフ) 1.6 W

外形寸法

幅×高さ×奥行 320 mm × 65 mm × 280 mm
質量 約 2.3 kg

付属品

リモコン 1
単 3 形アルカリ乾電池 2
AV ケーブル 1
電源コード 1
VTR コントローラ 1
取扱説明書 1

Web ブラウザ仕様

記述言語	HTML4.01 (XHTML1.1, XHTML Basic)	モノメディア(静止画)	GIF、JPEG、PNG、MNG、 BMP、アニメGIF、プログレッシブJPEG
スタイルシート規格	CSS1 およびCSS2 の一部	プラグインなし	
動作記述言語	ECMAScript 262 3rd Edition (JavaScript 1.5 相当)	文字入力画面	キーボード方式
セキュア通信	SSL ver.2/3 TLS 1.0		

- ※ 仕様および外観は、改善のため予告なく変更することがありますのでご了承ください。
- ※ 機能によっては運用していないケーブルテレビ局もありますので、詳しくはご加入のケーブルテレビ局にお問い合わせください。
- ※ 日本ケーブルラボの各仕様に準拠
 - BS デジタル放送トランスモジュレーション運用仕様 (JCL SPEC - 001)
 - 東経 110 度 CS デジタル放送トランスモジュレーション運用仕様 (JCL SPEC - 002)
 - デジタル放送リマックス運用仕様 (自主放送) (JCL SPEC - 003)
 - デジタル放送リマックス運用仕様 (i-HITS) (JCL SPEC - 004)
 - JC-HITS トランスモジュレーション運用仕様 (JCL SPEC - 005)
 - 地上デジタルテレビジョン放送パススルー運用仕様 (JCL SPEC - 006)
 - 地上デジタルテレビジョン放送トランスモジュレーション運用仕様 (JCL SPEC - 007)
 - デジタルケーブルテレビ双方向運用仕様 (JCL SPEC - 011)
- ※ デジタル有線テレビジョン放送受信装置標準規格 (JCTEA STD - 007 - 3.0 版)

CAS カード取り扱い上のご注意

- CAS カードを折り曲げたり、傷をつけたり、変形させないでください。
- CAS カードの上に重いものを置いたり踏みつけたりしないでください。
- CAS カードに水をかけたり、濡れた手で触らないでください。
- CAS カードの IC (集積回路) 部には手を触れないでください。
- CAS カードの分解加工は行わないでください。
- ご使用中にCASカードの抜き差しはしないでください。視聴できなくなる場合があります。
- 本機にCASカード以外のカードを挿入しないでください。故障や破損の原因となります。
- 裏向きや逆方向から挿入しないでください。挿入方向を間違えるとCASカードは機能しません。

ソフトウェアについて

本機はソフトウェア改善のため、放送信号を利用したダウンロードでソフトウェアの変更を行うことがあります。ダウンロードによって、本書に記載されているソフトウェア仕様変更される場合があります。

ダウンロードについてはご加入のケーブルテレビ局にお問い合わせください。

用語解説

ア行

インターレース

飛び越し走査。テレビの走査方式で現行のテレビ放送方式です。

カ行

コピーガード

著作権保護のため、録画できないようにするための機能です。

コンポーネント映像信号

輝度信号と色信号が分離して（Y：輝度、P_B/C_B：青系、P_R/C_R：赤系）送られる映像信号です。色どうしの干渉が避けられるため、映像を鮮明にご覧いただけます。

サ行

シームレスモード

本機には放送サービス切換モードとシームレスモードの2つの選局モードがあります。

字幕放送

画面上に、セリフなどの字幕を表示する放送です。

ジャンル

洋画、邦画、音楽などのような、番組の分野のことです。

タ行

ダウンロード

放送局から機能拡張用のソフトウェアやデータを送信し、本機でこれを受信し内部のソフトウェアやデータを更新する方法です。

通電制御

本機で放送を受信するために必要な情報を自動的に受信および送信します。本機の電源オフ操作時およびスタンバイ（省電力）時には、一時的に本機の電源インジケータが橙に点灯し、通電制御状態になることがあります。

通電制御状態は数十分間続く場合がありますが、終了後は自動的にスタンバイ（省電力）になります。通電制御が正常に行われないと、有料放送番組の視聴および購入ができなくなる場合があります。本機をご使用にならない場合でも、ACコンセントはできるかぎり差し込んでおいてください。

ハ行

プレビュー

有料番組（ペイ・パー・ビュー）を購入する前に、しばらくの間視聴できる場合があります。この機能をプレビューといいます。

プログレッシブ

順次走査。テレビの走査方式で、インターレース方式に比べチラツキがないのが特徴で、文字を表示するときなどに適しています。

ペイ・パー・ビュー

番組単位で購入できる方式です。

放送サービス切換モード

本機には放送サービス切換モードとシームレスモードの2つの選局モードがあります。

ホームページ

Webブラウザを起動したときに、はじめに表示されるように設定されたWebページのことです。

ケーブルテレビ局にポータルサイトがある場合は、Webブラウザを起動した時に、ポータルサイトのWebページを表示します。

ポータルサイト

ケーブルテレビ局にポータルサイトがある場合に、Webブラウザを起動したとき、はじめに表示されるように設定されたWebページのことです。

マ行

マルチビュー放送

標準テレビ放送の多チャンネル放送を利用した放送です。たとえば生中継の番組などで、3台のカメラからの映像を同じチャンネルで楽しめます。

それぞれの映像を、本機側で切り換えて見ることができます。

文字スーパー

画面上に、お知らせした情報を文字表示します。

地震情報・選挙速報など、番組とは直接関係のない情報表示に使用されます。

ラ行

臨時放送

通常放送とは別のチャンネルで臨時の放送を行うサービスです。緊急放送、イベントリレーなどで運用されます。

レターボックス

16：9の映像の上下に黒帯を付け、4：3の映像とした画像です。

アルファベット、数字順

AAC

MPEG-2 AAC。MPEG-2 オーディオ音声の付号化方式のひとつでBSデジタル放送に使用されている方式です。高音質、マルチチャンネル設定が可能です。

CASカード（ICカード）

スクランブル放送・番組、有料放送・番組を契約・視聴したり、データ放送の双方向サービスを利用するために必要なカードです。カードごとに個別番号が付与されており、チャンネルの契約・購入内容などの情報がカードに記憶されます。記憶された情報は、電話回線を通じて放送局に送信されます。

D端子

コンポーネント映像信号に、信号の種類・アスペクト比をテレビ側で自動切り換えするための識別信号を付加した信号を1本のケーブルにまとめた端子です。D映像入力端子付きのテレビと、1本のケーブルで簡単に映像信号を接続できます。D端子接続はコンポーネント映像で接続するため、より高画質な映像を楽しめます。

DOCSIS【Data Over Cable Service Interface Specifications】

ケーブルテレビのネットワークを利用してデータ通信を行うための技術仕様です。

EPG

電子番組ガイド (Electronic Program Guide)。放送局から送信される電子番組案内 (タイトルや番組説明、放映時間など) をもとにセットトップボックスで番組ガイドを表示します。

HDCP

著作権保護技術のひとつのコンテンツ保護機能です。広帯域デジタルコンテンツプロテクションの略です。

HDMI

HDMIとは、High-Definition Multimedia Interfaceの略です。次世代テレビ向けのデジタルインターフェイス規格で、非圧縮のデジタル映像とデジタルオーディオの伝送がひとつのコネクタで行えます。このため、映像と音声を別々のケーブルで接続する必要がなく、また著作権保護技術であるデジタル画像信号の暗号化方式である HDCP にも対応しています。

IC カード

本機において IC カードとは CAS カードのことを指します。CAS カード参照。

PCM

音声のデジタル付号化方式で、音楽用 CD (コンパクトディスク) などに使用されています。

PPV (ペイ・パー・ビュー)

ペイ・パー・ビュー参照。

SSL

現在インターネットで広く使われている、プライバシーにかかわる情報やクレジットカード番号、企業秘密などのデータを安全に送受信することができる暗号化機能です。

S1 信号

映像信号を Y (輝度信号) と C (色信号) に分離した S 映像機能と、ワイド映像 (スクイーズ信号) を自動判別するための識別信号を出力します。ワイドテレビの S1 映像入力端子と接続すると自動的に画面モードをそのまま 16:9 で表示するモード「フルモード」などに切り換えます。

S2 信号

S1 映像機能に加え、ワイド映像 (レターボックス信号) を自動判別するための識別信号を出力します。ワイドテレビの S2 映像入力端子と接続すると自動的に画面モードを上下を切って 16:9 に表示するモード「ズームモード」などに切り換えます。

URL

Web ページのアドレスです。インターネットにおける情報の「住所」にあたる書式です。

VTR コントローラ

VTR などの録画機器で録画予約をする時に使用します。予約時間になると録画機器のリモコン信号を出し、録画機器をコントロールします。

Web ページ

インターネット上で公開されている、文字や画像などから構成された画面です。

16:9

ハイビジョンテレビ、ワイドテレビに使用されている縦横の画面比率 (アスペクト比)。

従来の 4:3 に比べ、視野の広い臨場感のある映像が得られます。

4:3

従来テレビ (ノーマルテレビ) の縦横の画面比率 (アスペクト比)。

5.1ch サラウンドステレオ

左フロント、右フロント、センター、左リア、右リアの 5 本のスピーカーとサブウーファーから、それぞれ独立した音声を出力できるサラウンドステレオ方式です。

デジタル放送の画質の種類

525i (480i) の標準テレビ放送 (SD) 現行の標準テレビの画質	525 本 (有効走査線数 480 本) の走査線を約 1/60 秒ごとに奇数ラインと偶数ラインを交互に流す画像方式 (インターレース方式)
525p (480p) の標準テレビ放送 (SD) ハイビジョンと現行の標準テレビの中間の画質	525 本 (有効走査線数 480 本) の走査線を順番どおりに描く画像方式 (プログレッシブ方式)
750p (720p) のデジタルハイビジョン放送 (HD) デジタルハイビジョン画質	750 本 (有効走査線数 720 本) の走査線を順番どおりに描く画像方式 (プログレッシブ方式) 画面や文字のチラツキが少なく静止画像放送に適しています。
1125i (1080i) のデジタルハイビジョン放送 (HD) デジタルハイビジョン画質 (現行のハイビジョンと同等)	1125 本 (有効走査線数 1080 本) の走査線を約 1/60 秒ごとに奇数ラインと偶数ラインを交互に流す画像方式 (インターレース方式)

主なアイコン一覧表

本機の操作画面上で使用される主なアイコンの内容です。

アイコンとは：各種の情報を簡単な図などでシンボルとして表示するものです。

番組情報		テレビ放送の番組	信号情報		番組の映像信号情報 上:横縦比(16:9もしくは4:3) 下:信号方式(1125i/750p/525p/525i)	
		ラジオ放送の番組			ハイビジョン番組	
		データ放送の番組			音声情報 (AAC Audio の場合)	
		番組内容に連動したデータ放送を行っているテレビ番組			音声情報 (MPEG Audio の場合)	
		番組内容に連動したデータ放送を行っているラジオ番組			音声情報 (DOLBY Digital の場合)	
		番組とは別のデータ放送を行っているテレビ番組		その他情報		録画予約をした番組
		番組とは別のデータ放送を行っているラジオ番組				未読のメッセージがある場合
		ステレオ放送の番組		番組ジャンル		ニュース・報道
		モノラル放送の番組				スポーツ
		二重音声信号で「主+副」音声の番組				情報／ワイドショー
		5.1ch サラウンド放送の番組				ドラマ
		有料の番組				音楽
		視聴年齢制限がある番組(数字は年齢を表します。)※表示は4歳				バラエティ
	付加信号情報				映像や音声信号の切り換えができる番組	
		字幕情報を含む番組			アニメ	
		アナログコピーガードがかかっている番組			ドキュメンタリー／教養	
		1回のみデジタル録画が可能な番組			劇場・公演	
		デジタルコピーが禁止されている番組			趣味・教育	
					福祉	

ご参考：ワイドテレビで、表示の縦横比が不自然なときは

放送される映像には、画面比率 4 : 3 のノーマル映像と画面比率 16 : 9 のワイド映像があります。

ご使用のテレビがワイドテレビの場合、本機の接続テレビの設定を「16 : 9 (ワイド)」に設定してください。(P.123) ただし、映像が不自然に感じられるときは、以下の内容を確認して本機およびテレビの設定を行ってください。

ご使用のテレビの設定方法に関しては、テレビの取扱説明書をご確認ください。

D 端子、あるいは S1/S2 端子で接続する場合

ノーマル映像、ワイド映像をテレビが自動的に検出して、適正な表示を行います。

映像が不自然な場合は、テレビの取扱説明書をご確認ください。

TV 出力端子、S1/S2 に非対応の S 端子、あるいは Y、Cb、Cr 端子で接続する場合

ノーマル映像の番組を視聴したとき、テレビの表示モードが以下の場合、表示される映像は右の図のようになります。テレビ側でお好みのモードを選択してください。

- 映像を自然にワイドで表示するモード
テレビでの名称：ナチュラルワイドモードなど

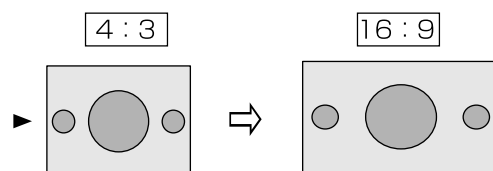

- サイドパネル(画面の両側に黒をつける)で表示するモード
テレビでの名称：ノーマルモードなど

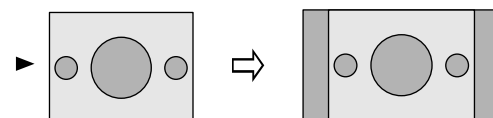

ワイド映像の番組を視聴したとき、テレビの表示モードが以下の場合、表示される映像は右の図のようになります。

- 画像を自然にワイドで表示するモード
テレビでの名称：ナチュラルワイドモードなど
(画面中央部がやや縦長の映像となります)

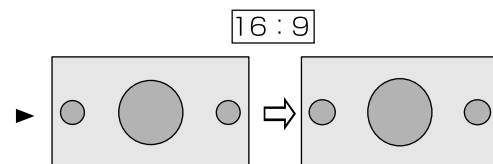

- サイドパネル(画面の両側に黒をつける)で表示するモード
テレビでの名称：ノーマルモードなど
(縦長の映像になります)

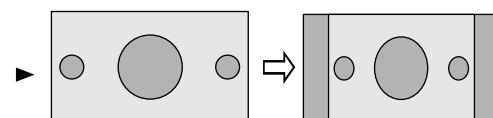

- 映像をそのままワイドに表示するモード
テレビでの名称：フルモードなど
(適正に表示されます)

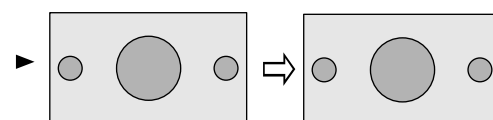

本機のテレビ種別の設定を「4 : 3 (ノーマル)」にしてワイドテレビにつなぐ場合

ご使用のテレビによっては、上下に黒をつけたワイド画像(レターボックス)が入力された場合、上下の黒を自動的に検出し必要な部分のみを表示(ズーム表示)する機能を持つものもあります。

このようなワイドテレビをご使用の場合は、本機のテレビ種別の設定を「4 : 3 (ノーマル)」に設定していただくと、より自然にお使いいただける場合があります。

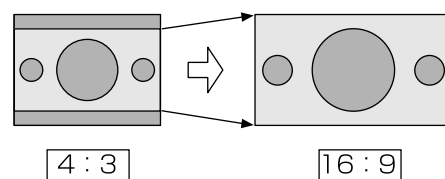

Y、Pb、Pr 端子付きのハイビジョンテレビに接続する場合(映像出力選択スイッチは「1125i」)

ワイド映像は、そのままワイド(16 : 9)でご覧いただけます。

ノーマル映像はサイドパネル(画面の両側に黒をつける)付きで本機より出力されますので、サイドパネルがついた映像でそのままご覧いただけます。

索引

あ行

アイコン	145
暗証番号	69、76
一時停止	12、13、15、59
イベントリレー	36、102
インターネット	105
エラーメッセージ表示一覧	135
お好みリスト	78、79
お知らせメッセージ	83

か行

購入記録	92、93
コピーガード	36、55、113、146
コンポーネント映像信号	143

さ行

シームレスモード	16、143
時刻設定	7
システム情報	95
視聴可能年齢	71
視聴制限	69
視聴予約	35
字幕	20、23、68
ジャンル検索	19、32
主・副音声	21
初期化	98、100
双方向通信	94
ソフトウェアバージョン (STB 情報)	95、121

た行

タイムシフト	62、86
タイムバー	84
録画	55
再生	57
ダイレクト選局	17
ダウンロード	142
地上デジタル放送	10
重複予約	38
チャンネル一覧	49
チャンネルバナー	19
データ放送	51
デジタルハイビジョン	9
デジタル音声出力	118
電話回線	119、125

な行

内線設定	125
ナビゲーション	66

は行

早送り	58
番組ガイド	27

番組情報	20、31
ブッシュ回線	125
ブラウザ	105
プレビュー	25
放送サービス切り換え	17
放送サービス切替モード	16

ま行

巻き戻し	58
マニュアル予約	43
マルチビュー	19、21、143
文字スーパー	68

や行

有料チャンネル	25
有料番組 (ペイ・パー・ビュー)	25
予約	35
予約一覧	47

ら行

ラジオ	50
リセットボタン	12、140
録画予約	35

わ行

ワンタッチ選局	80、82
---------	-------

1～0

1 番組購入限度額	74
1ヶ月購入限度額	73
110度CS デジタル放送	10
16:9ワイド	123、144、147
4:3 ノーマル	123、144、147

アルファベット

AAC	9、118、124、143
ADSL 回線	120
B-CAS カード	12
BS デジタル放送	10
CAS カード (IC カード)	12、142、143、144
CM スキップ	59、90
D 端子	114、123、143
D1/D2/D3/D4/1125i	123
ISDN 回線	120
EPG	144
JC-HITS 放送	10
PCM	124、144
S1 信号	144
S2 信号	144
STB 情報	95、121
VTR コントローラ	117、133
Web ブラウザ	105～112

地上デジタル放送チャンネル一覧表

お住まいの地域別地上デジタル放送のチャンネル一覧表です。

ご加入のケーブルテレビ局により、チャンネル数と放送局名が異なる場合があります。

ご加入のケーブルテレビ局にお問い合わせください。

なお、地上デジタル放送が開始されていない地域では、予定されているチャンネル一覧になります。

お住まいの地域	北海道 (札幌)	北海道 (函館)	北海道 (旭川)	北海道 (帯広)	北海道 (釧路)
放送局名	① HBC札幌	① HBC函館	① HBC旭川	① HBC帯広	① HBC釧路
	② NHK教育・札幌	② NHK教育・函館	② NHK教育・旭川	② NHK教育・帯広	② NHK教育・釧路
	③ NHK総合・札幌	③ NHK総合・函館	③ NHK総合・旭川	③ NHK総合・帯広	③ NHK総合・釧路
	④ -	④ -	④ -	④ -	④ -
	⑤ STV札幌	⑤ STV函館	⑤ STV旭川	⑤ STV帯広	⑤ STV釧路
	⑥ HTB札幌	⑥ HTB函館	⑥ HTB旭川	⑥ HTB帯広	⑥ HTB釧路
	⑦ TVH札幌	⑦ TVH函館	⑦ TVH旭川	⑦ TVH帯広	⑦ TVH釧路
	⑧ UHB札幌	⑧ UHB函館	⑧ UHB旭川	⑧ UHB帯広	⑧ UHB釧路
	⑨ -	⑨ -	⑨ -	⑨ -	⑨ -
	⑩ -	⑩ -	⑩ -	⑩ -	⑩ -
	⑪ -	⑪ -	⑪ -	⑪ -	⑪ -
	⑫ -	⑫ -	⑫ -	⑫ -	⑫ -
お住まいの地域	北海道 (北見)	北海道 (室蘭)	青森	岩手	宮城
放送局名	① HBC北見	① HBC室蘭	① RAB青森放送	① NHK総合・盛岡	① TBCテレビ
	② NHK教育・北見	② NHK教育・室蘭	② NHK教育・青森	② NHK教育・盛岡	② NHK教育・仙台
	③ NHK総合・北見	③ NHK総合・室蘭	③ NHK総合・青森	③ -	③ NHK総合・仙台
	④ -	④ -	④ -	④ テレビ岩手	④ ミヤギテレビ
	⑤ STV北見	⑤ STV室蘭	⑤ 青森朝日放送	⑤ 岩手朝日テレビ	⑤ KHB東日本放送
	⑥ HTB北見	⑥ HTB室蘭	⑥ ATV青森テレビ	⑥ IBCテレビ	⑥ -
	⑦ TVH北見	⑦ TVH室蘭	⑦ -	⑦ -	⑦ -
	⑧ UHB北見	⑧ UHB室蘭	⑧ -	⑧ めんこいテレビ	⑧ 仙台放送
	⑨ -	⑨ -	⑨ -	⑨ -	⑨ -
	⑩ -	⑩ -	⑩ -	⑩ -	⑩ -
	⑪ -	⑪ -	⑪ -	⑪ -	⑪ -
	⑫ -	⑫ -	⑫ -	⑫ -	⑫ -
お住まいの地域	秋田	山形	福島	茨城	栃木
放送局名	① NHK総合・秋田	① NHK総合・山形	① NHK総合・福島	① NHK総合・水戸	① NHK総合・東京
	② NHK教育・秋田	② NHK教育・山形	② NHK教育・福島	② NHK教育・東京	② NHK教育・東京
	③ -	③ -	③ -	③ -	③ とちぎテレビ
	④ ABS秋田放送	④ YBC山形放送	④ 福島中央テレビ	④ 日本テレビ	④ 日本テレビ
	⑤ AAB秋田朝日放送	⑤ YTS山形テレビ	⑤ KFB福島放送	⑤ テレビ朝日	⑤ テレビ朝日
	⑥ -	⑥ テレビユー山形	⑥ テレビユー福島	⑥ TBS	⑥ TBS
	⑦ -	⑦ -	⑦ -	⑦ テレビ東京	⑦ テレビ東京
	⑧ AKT秋田テレビ	⑧ さくらんぼテレビ	⑧ 福島テレビ	⑧ フジテレビジョン	⑧ フジテレビジョン
	⑨ -	⑨ -	⑨ -	⑨ -	⑨ -
	⑩ -	⑩ -	⑩ -	⑩ -	⑩ -
	⑪ -	⑪ -	⑪ -	⑪ -	⑪ -
	⑫ -	⑫ -	⑫ -	⑫ 放送大学	⑫ 放送大学
お住まいの地域	群馬	埼玉	千葉	東京	神奈川
放送局名	① NHK総合・東京	① NHK総合・東京	① NHK総合・東京	① NHK総合・東京	① NHK総合・東京
	② NHK教育・東京	② NHK教育・東京	② NHK教育・東京	② NHK教育・東京	② NHK教育・東京
	③ 群馬テレビ	③ テレビ玉	③ チバテレビ	③ -	③ tvk
	④ 日本テレビ	④ 日本テレビ	④ 日本テレビ	④ 日本テレビ	④ 日本テレビ
	⑤ テレビ朝日	⑤ テレビ朝日	⑤ テレビ朝日	⑤ テレビ朝日	⑤ テレビ朝日
	⑥ TBS	⑥ TBS	⑥ TBS	⑥ TBS	⑥ TBS
	⑦ テレビ東京	⑦ テレビ東京	⑦ テレビ東京	⑦ テレビ東京	⑦ テレビ東京
	⑧ フジテレビジョン	⑧ フジテレビジョン	⑧ フジテレビジョン	⑧ フジテレビジョン	⑧ フジテレビジョン
	⑨ -	⑨ -	⑨ -	⑨ TOKYO MX	⑨ -
	⑩ -	⑩ -	⑩ -	⑩ -	⑩ -
	⑪ -	⑪ -	⑪ -	⑪ -	⑪ -
	⑫ 放送大学	⑫ 放送大学	⑫ 放送大学	⑫ 放送大学	⑫ 放送大学
お住まいの地域	新潟	富山	石川	福井	山梨
放送局名	① NHK総合・新潟	① KNB北日本放送	① NHK総合・金沢	① NHK総合・福井	① NHK総合・甲府
	② NHK教育・新潟	② NHK教育・富山	② NHK教育・金沢	② NHK教育・福井	② NHK教育・甲府
	③ -	③ NHK総合・富山	③ -	③ -	③ -
	④ TeNYテレビ新潟	④ -	④ テレビ金沢	④ -	④ YBS山梨放送
	⑤ 新潟テレビ21	⑤ -	⑤ 北陸朝日放送	⑤ -	⑤ -
	⑥ BSN	⑥ チューリップテレビ	⑥ MRO	⑥ -	⑥ UTY
	⑦ -	⑦ -	⑦ -	⑦ FBCテレビ	⑦ -
	⑧ NST	⑧ BBT富山テレビ	⑧ 石川テレビ	⑧ 福井テレビ	⑧ -
	⑨ -	⑨ -	⑨ -	⑨ -	⑨ -
	⑩ -	⑩ -	⑩ -	⑩ -	⑩ -
	⑪ -	⑪ -	⑪ -	⑪ -	⑪ -
	⑫ -	⑫ -	⑫ -	⑫ -	⑫ -

お住まいの地域	長野	岐阜	静岡	愛知	三重
放送局名	① NHK総合・長野	① 東海テレビ	① NHK総合・静岡	① 東海テレビ	① 東海テレビ
	② NHK教育・長野	② NHK教育・名古屋	② NHK教育・静岡	② NHK教育・名古屋	② NHK教育・名古屋
	③ -	③ NHK総合・岐阜	③ -	③ NHK総合・名古屋	③ NHK総合・津
	④ テレビ信州	④ 中京テレビ	④ 静岡第一テレビ	④ 中京テレビ	④ 中京テレビ
	⑤ abn長野朝日放送	⑤ CBC	⑤ 静岡朝日テレビ	⑤ CBC	⑤ CBC
	⑥ SBC信越放送	⑥ メ〜テレ	⑥ SBS	⑥ メ〜テレ	⑥ メ〜テレ
	⑦ -	⑦ -	⑦ -	⑦ -	⑦ 三重テレビ
	⑧ NBS長野放送	⑧ 岐阜テレビ	⑧ テレビ静岡	⑧ -	⑧ -
	⑨ -	⑨ -	⑨ -	⑨ -	⑨ -
	⑩ -	⑩ -	⑩ -	⑩ テレビ愛知	⑩ -
	⑪ -	⑪ -	⑪ -	⑪ -	⑪ -
	⑫ -	⑫ -	⑫ -	⑫ -	⑫ -
お住まいの地域	滋賀	京都	大阪	兵庫	奈良
放送局名	① NHK総合・大阪	① NHK総合・京都	① NHK総合・大阪	① NHK総合・神戸	① NHK総合・奈良
	② NHK教育・大阪	② NHK教育・大阪	② NHK教育・大阪	② NHK教育・大阪	② NHK教育・大阪
	③ BBCびわ湖放送	③ -	③ -	③ サンテレビ	③ -
	④ MBS毎日放送	④ MBS毎日放送	④ MBS毎日放送	④ MBS毎日放送	④ MBS毎日放送
	⑤ -	⑤ KBS京都	⑤ -	⑤ -	⑤ -
	⑥ ABCテレビ	⑥ ABCテレビ	⑥ ABCテレビ	⑥ ABCテレビ	⑥ ABCテレビ
	⑦ -	⑦ -	⑦ テレビ大阪	⑦ -	⑦ -
	⑧ 関西テレビ	⑧ 関西テレビ	⑧ 関西テレビ	⑧ 関西テレビ	⑧ 関西テレビ
	⑨ -	⑨ -	⑨ -	⑨ -	⑨ 奈良テレビ
	⑩ 読売テレビ	⑩ 読売テレビ	⑩ 読売テレビ	⑩ 読売テレビ	⑩ 読売テレビ
	⑪ -	⑪ -	⑪ -	⑪ -	⑪ -
	⑫ -	⑫ -	⑫ -	⑫ -	⑫ -
お住まいの地域	和歌山	鳥取	島根	岡山	広島
放送局名	① NHK総合・和歌山	① 日本海テレビ	① 日本海テレビ	① NHK総合・岡山	① NHK総合・広島
	② NHK教育・大阪	② NHK教育・鳥取	② NHK教育・松江	② NHK教育・岡山	② NHK教育・広島
	③ -	③ NHK総合・鳥取	③ NHK総合・松江	③ -	③ RCCテレビ
	④ MBS毎日放送	④ -	④ -	④ RNC西日本テレビ	④ 広島テレビ
	⑤ テレビ和歌山	⑤ -	⑤ -	⑤ KSB瀬戸内海放送	⑤ 広島ホームテレビ
	⑥ ABCテレビ	⑥ BSSテレビ	⑥ BSSテレビ	⑥ RSKテレビ	⑥ -
	⑦ -	⑦ -	⑦ -	⑦ テレビせとうち	⑦ -
	⑧ 関西テレビ	⑧ 山陰中央テレビ	⑧ 山陰中央テレビ	⑧ OHKテレビ	⑧ TSS
	⑨ -	⑨ -	⑨ -	⑨ -	⑨ -
	⑩ 読売テレビ	⑩ -	⑩ -	⑩ -	⑩ -
	⑪ -	⑪ -	⑪ -	⑪ -	⑪ -
	⑫ -	⑫ -	⑫ -	⑫ -	⑫ -
お住まいの地域	山口	徳島	香川	愛媛	高知
放送局名	① NHK総合・山口	① 四国放送	① NHK総合・高松	① NHK総合・松山	① NHK総合・高知
	② NHK教育・山口	② NHK教育・徳島	② NHK教育・高松	② NHK教育・松山	② NHK教育・高知
	③ TYSテレビ山口	③ NHK総合・徳島	③ -	③ -	③ -
	④ KRY山口放送	④ -	④ RNC西日本テレビ	④ 南海放送	④ 高知放送
	⑤ YAB山口朝日	⑤ -	⑤ KBS瀬戸内海放送	⑤ 愛媛朝日	⑤ -
	⑥ -	⑥ -	⑥ RSKテレビ	⑥ あいテレビ	⑥ テレビ高知
	⑦ -	⑦ -	⑦ テレビせとうち	⑦ -	⑦ -
	⑧ -	⑧ -	⑧ OHKテレビ	⑧ テレビ愛媛	⑧ さんさんテレビ
	⑨ -	⑨ -	⑨ -	⑨ -	⑨ -
	⑩ -	⑩ -	⑩ -	⑩ -	⑩ -
	⑪ -	⑪ -	⑪ -	⑪ -	⑪ -
	⑫ -	⑫ -	⑫ -	⑫ -	⑫ -
お住まいの地域	福岡	佐賀	長崎	熊本	大分
放送局名	① KBC九州朝日放送	① NHK総合・佐賀	① NHK総合・長崎	① NHK総合・熊本	① NHK総合・大分
	② NHK教育・福岡(北九州)	② NHK教育・佐賀	② NHK教育・長崎	② NHK教育・熊本	② NHK教育・大分
	③ NHK総合・福岡(北九州)	③ STSサガテレビ	③ NBC長崎放送	③ RKK熊本放送	③ OBS大分放送
	④ RKB毎日放送	④ -	④ NIB長崎国際テレビ	④ KKTくまもと県民	④ TOSテレビ大分
	⑤ FBS福岡放送	⑤ -	⑤ NCC長崎文化放送	⑤ KAB熊本朝日放送	⑤ OAB大分朝日放送
	⑥ -	⑥ -	⑥ -	⑥ -	⑥ -
	⑦ TVQ九州放送	⑦ -	⑦ -	⑦ -	⑦ -
	⑧ TNCテレビ西日本	⑧ -	⑧ KTNテレビ長崎	⑧ TKUテレビ熊本	⑧ -
	⑨ -	⑨ -	⑨ -	⑨ -	⑨ -
	⑩ -	⑩ -	⑩ -	⑩ -	⑩ -
	⑪ -	⑪ -	⑪ -	⑪ -	⑪ -
	⑫ -	⑫ -	⑫ -	⑫ -	⑫ -
お住まいの地域	宮崎	鹿児島	沖縄		
放送局名	① NHK総合・宮崎	① MBC南日本放送	① NHK総合・那覇		
	② NHK教育・宮崎	② NHK教育・鹿児島	② NHK教育・那覇		
	③ UMKテレビ宮崎	③ NHK総合・鹿児島	③ RBCテレビ		
	④ -	④ KYT鹿児島読売TV	④ -		
	⑤ -	⑤ KKB鹿児島放送	⑤ QAB琉球朝日放送		
	⑥ MRT宮崎放送	⑥ -	⑥ -		
	⑦ -	⑦ -	⑦ -		
	⑧ -	⑧ KTS鹿児島テレビ	⑧ 沖縄テレビ(OTV)		
	⑨ -	⑨ -	⑨ -		
	⑩ -	⑩ -	⑩ -		
	⑪ -	⑪ -	⑪ -		
	⑫ -	⑫ -	⑫ -		

(2007年7月現在)

How to Use BD-V700

Basic Operations for Watching CATV

1. Turn on TV and switch its video input for CATV.
2. Press Power to turn on the power to BD-V700.
3. Select a channel with CH ▲/▼ or with the numeric buttons.

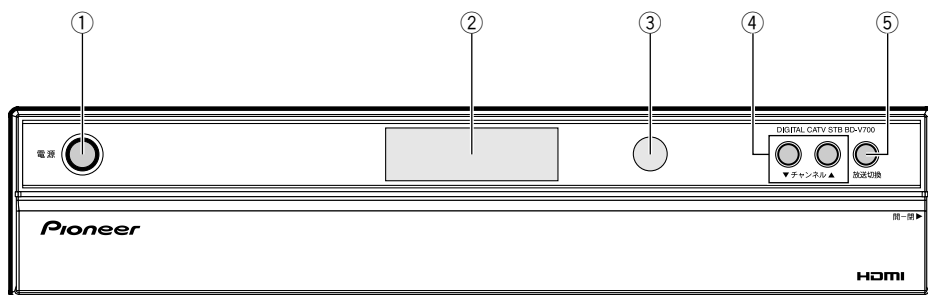

- | | |
|----------------------------|--|
| ① Power button | ⑪ Program information button |
| ② Display | ⑫ Video/Audio select button |
| ③ Remote control sensor | ⑬ TV control buttons |
| ④ CH ▲/▼ buttons | ⑭ Numeric buttons |
| ⑤ Broadcast select buttons | ⑮ Broadcast select button (for one-touch tuning) |
| ⑥ CH list button | ⑯ EPG (Electronic Program Guide) button |
| ⑦ Navigation screen button | ⑰ Return button |
| ⑧ ↓/↑/←/→ buttons | |
| ⑨ Enter button | |
| ⑩ Color buttons | |

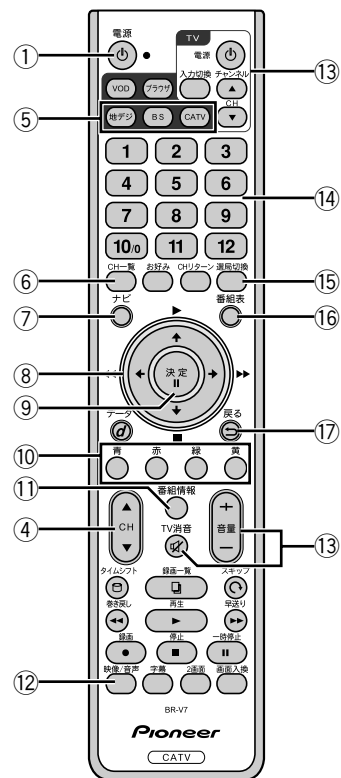



HDMI、HDMI ロゴ、および High-Definition Multimedia Interface は HDMI Licensing LLC の商標または登録商標です。



本製品はインターネットブラウザおよびデータ放送 BML ブラウザとして、株式会社 ACCESS の NetFront DTV Profile を搭載しています。

Copyright © 1996-2007 ACCESS CO., LTD.

ACCESS、NetFront は株式会社 ACCESS の日本またはその他の国における商標または登録商標です。

本製品の一部分に Independent JPEG Group が開発したモジュールが含まれています。

本取扱説明書に記載されている企業名や製品名などの固有名詞は、各社の商標または登録商標です。

また、各社の商標および登録商標について、特に注記のない場合でも、これを尊重いたします。



長年ご使用の製品の点検をお勧めいたします。こんな症状はありませんか？

- ・電源コードや電源プラグが異常に熱くなる。
- ・電源コードにさけめやひび割れがある。
- ・電気が入ったり切れたりする。
- ・本体から異常な音、熱、においがする。



すぐに使用を中止し、電源プラグをコンセントから抜き、故障や事故防止のためケーブルテレビ局に点検をご依頼ください。

この取扱説明書は再生紙を使用しています。