

# CATVデジタル放送受信 セットトップボックス JC-4100R



## 取扱説明書

このたびはケーブルテレビ局にご加入いただきありがとうございます。製品を安全に正しくお使いいただくために、本書をよくお読みになりご使用ください。  
お読みになったあとは、いつでも見られる場所に必ず保管し、必要なときにお読みください。

# 目次

## 1 安全上のご注意..... 4～7

使用上の注意.....	6
-------------	---

## 2 ご使用の前に..... 8～15



本機の特長と楽しみかた.....	8
リモコンボタンの名称と機能.....	10
本体各部の名称.....	12
付属品を確認しましょう.....	14
放送受信までの流れ.....	15

## 3 接続と初期設定..... 16～28



ケーブルテレビ宅内線の接続.....	16
テレビの接続.....	16
電話回線の接続.....	18
電話回線の接続方法.....	18
ビデオやDVDレコーダー、オーディオ機器の接続.....	20
Irシステムコントローラーの接続.....	20
初期設定をする.....	21
リモコンの準備.....	21
ICカードの挿入.....	21
電源を入れる.....	22
接続テレビ・オーディオ設定.....	22
地域設定.....	25
電話回線の設定.....	26
Irシステムコントローラーの設定.....	27
TVコードの設定.....	28
本機のリモコンでTVを操作する.....	28

## 4 番組を見る..... 29～41



番組を見てみましょう.....	29
チャンネルの選びかた.....	30
チャンネル+/-ボタンの選局設定.....	32
番組ガイド(番組表)から選ぶ.....	32
番組ガイドの使いかた.....	32
数字(短縮)ボタンで選ぶ.....	33
短縮ボタンを登録する.....	33
短縮ボタンの使いかた.....	34
お好みリストから選ぶ.....	34
お好みリストを作る.....	34
お好みリストの使いかた.....	35
CHリストから選ぶ.....	35
CHリストの使いかた.....	35

## 4 番組を見る (つづき)

見たい番組の情報を見る .....	36
見ている番組の番組情報を見る .....	36
字幕や文字スーパーを選ぶ .....	36
マルチ映像や二重音声を選ぶ .....	37
OSD 表示のオン・オフ機能を使う .....	37
サイドカット機能を使う .....	38
サイドカットして見る .....	38
ペイ・パー・ビュー (PPV) および視聴制限番組を見る .....	39
ペイ・パー・ビュー番組の購入方法 .....	39
年齢制限番組の視聴 .....	40

## 5 便利に使う ..... 42 ~ 56



データ放送を見る .....	41
番組ガイド (番組表) を便利に使う .....	42
番組ガイドで放送中の番組を選ぶ .....	43
番組ガイドから番組を検索する .....	43
番組ガイドの日付や時間を変えるには .....	46
視聴予約・録画予約をする .....	46
番組を予約する .....	46
時間指定予約 (タイマー予約) .....	47
予約の確認と変更・取り消し .....	49
予約番組の視聴と録画 .....	49
Ir システムコントローラーで連動録画するには .....	50
Ir システムコントローラーを使わずに録画するには .....	50
視聴制限の設定 .....	51
暗証番号の変更 .....	51
視聴可能年齢の設定 .....	51
一番組制限額 .....	52
制限解除有効期間 .....	52
メール (放送メール/本機からの情報) .....	53
購入記録 .....	53
購入記録送信結果 .....	54
双方向通信一覧 .....	54
システム情報 .....	55
地上デジタル初期スキャン .....	55
地上デジタル再スキャン .....	56
ユーザー設定を初期化する .....	56



## 6 その他 ..... 53 ~ 66



リセットボタンについて .....	57
お手入れについて .....	57
地上デジタル放送地域別チャンネル一覧 .....	58
アイコン一覧 .....	60
メニュー画面一覧 .....	62
故障かな?と思ったら .....	64
エラーメッセージ表 .....	66
How to Use JC-4100R .....	67
主な仕様 .....	68
索引 .....	70

ご使用の前に、この「安全上のご注意」をよくお読みのうえ、正しくお使いください。  
ここに示した注意事項は、製品を安全に正しくお使いいただき、あなたや他の人々への危害や損害を未然に防止するためのものです。

また注意事項は、危害や損害の大きさと切迫の程度を明示するために、誤った取り扱いをすることで生じることが想定される内容を「警告」「注意」の2つに区別しています。いずれも安全に関する重要な内容ですので、必ず守ってください。

	<b>警告：</b> 人が死亡または重傷を負う可能性が想定される内容
	<b>注意：</b> 人が傷害を負う可能性および物的損害のみの発生が想定される内容。

**絵表示の例**

 ① 記号は禁止行為であることを告げるものです。図の中や近傍に具体的な禁止内容(左図の場合は分解禁止)が描かれています。

 ● 記号は行為を強制したり指示する内容を告げるものです。図の中に具体的な指示内容(左図の場合は電源プラグをコンセントから抜いてください)が描かれています。

 **警告**

 **交流 100V 以外では使用しないでください。**  
**電圧 AC100V**

本機は日本国内用です。電源プラグを交流 100 ボルト (AC100V) の家庭用電源コンセントにつないでください。他の電源電圧を使うと火災や感電の危険が生じます。

 **電源コードやプラグに損傷を与えないでください。**  
**禁止**

電源コードの損傷は火災や感電の原因となります。このような事故を防ぐためには次のような注意事項を守ってください。

- 電源コードやプラグを勝手に分解しないでください。
- 電源コードを無理に折り曲げないでください。
- 電源コードの上に物を置かないでください。
- 電源コード表面のビニールが溶けるのを防ぐため、電熱機器に近づけないでください。
- 電源コードを抜くときはコードを無理に引っ張らないで、プラグを持って抜いてください。

 **本機の電源は必ず付属の電源コードを使用し、他の電源コードは使用しないでください。また、本機に付属の電源コードは他の製品には使用しないでください。**  
**注意**

 **内部に水が入らないようにしてください。**  
**水ぬれ禁止**

火災や感電の原因となります。

- 本機の上やそばに花びんなどの水が入っている容器を置かないでください。
- 浴室などの水のかかる恐れのある場所では使用しないでください。
- 窓際に置く場合は雨や雪、結露にご注意ください。

 **内部に金属類や燃えやすい物を入れないでください。**  
**禁止**

火災や感電の原因となります。特にお子さまにはご注意ください。

 **雷が鳴っている時は機器やケーブルには触れないでください。**  
**禁止**

感電の原因となります。

 **本体を分解しないでください。**  
**分解禁止**

感電の原因および保証対象外となります。故障や内部を点検する時は、ご加入のケーブルテレビ局にご相談ください。



ぬれた手で電源プラグを  
触らないでください。

接触禁止

感電の原因となります。



電源プラグのほこりは定期的に  
掃除してください。

注意

湿気等で絶縁不良となり火災の原因となります。  
電源プラグを抜き、乾いた布で拭いてください。



電源プラグは根元まで確実に  
差し込んでください。

注意

差し込みが不完全ですと感電や発熱による火災の  
原因となります。



故障したまま使い続けると火災や  
感電事故の原因となります。

注意

次のような症状が現れた場合、電源を切って電源  
プラグをコンセントから抜いた後、ご加入のケーブル  
テレビ局にご連絡ください。

1. おかしい音やにおいがする。煙が出る。
2. 内部に水や異物が入った。
3. 本機の一部が壊れた。
4. 正常に動かない。
5. 電源コードやプラグが壊れた。
6. 電源コードの一部が特に熱い。



長期間ご使用にならない場合は  
電源プラグを抜いてください。

プラグを  
抜く

リモコンや本体の電源ボタンで電源を切っても、電気  
の供給は完全には止まりません。火災の原因となるこ  
とがあります。

## 注意



水平で安定している場所に  
置いてください。

禁止

落下によるケガの原因となります。



風通しの良い場所に  
置いてください。

禁止

- 本機の天面にある放熱用の穴をふさがないでください。
- カーペットやクッションなど、安定の悪いところには置かないでください。
- 暖房器具のそばや直射日光にあたる場所、または 40℃以上になる場所には置かないでください。



他の機器と重ねて使用しないで  
ください。

禁止

内部に熱がこもり、火災や故障の原因となります。



湿気やほこりが多い場所、  
油煙や水蒸気のある所は  
避けてください。

禁止

火災や感電の原因となる場合があります。



お手入れの際は、安全のため  
電源プラグをコンセントから  
プラグを抜く  
抜いてください。

感電の原因となることがあります。



他の電気機器とつないで使用する  
場合は、接続機器の安全事項も  
守ってください。

禁止

機器に損傷を与える場合があります。



移動されるときは、必ず接続線を  
外してから行なってください。

確認

コードや接続している機器が傷つき、火災・感電の  
原因となることがあります。



電話回線を接続する前に、  
内線交換機や多機能電話などの  
電話回線を使っているかどうかを  
確認してください。

確認

次のような場合、内線交換機を使用している可能性が  
あります。

- 電話機が2台以上あって内線の交換が可能な場合
- 外線発信の時、最初に0や9などを押す場合
- 電話機に外線ボタンがついている場合

使用している回線が本機に適しているかご確認  
ください。

# 使用上の注意

## 電話回線の接続について

デジタル放送は、データ放送などの一部サービスにおいて電話回線を使用する場合があります。プッシュ式またはダイヤル式（10PPS／20PPS）の電話機に接続する電話線を分配して接続してください。不特定多数の人が利用する公衆電話や共同電話、および2線式電話回線と接続しない電話機（携帯電話、PHSなど）では利用できません。

## ご加入のケーブルテレビ局専用のICカード以外は挿入しないでください

本機のICカード挿入口に正規のICカード以外のものを挿入すると、故障したり破損したりすることがあります。

## 通風孔をふさがないようにしてください

本機は放熱のため、一部で温度が高くなる場合があります。品質、性能には異常ありませんが、内部温度の上昇をおさえるため通風孔をふさがないようにして、風通しのよい所に設置してください。

## 本機と他の機器を重ねて設置しないでください

他の機器の放熱によって本機の内部温度が上がり、故障の原因となることがあります。

## 静止画像（動かない映像）を長時間映したままにしないでください

本機に接続されたテレビやプロジェクターに、静止画像を長時間映していると、画面に映像が焼き付き、影のように画面に残る恐れがあります。

## 本機の受信周波数帯域と同じ周波数を用いた機器を近づけないでください

本機の受信周波数帯域（7MHz～770MHz）に相当する周波数を用いた機器を、本機やケーブルテレビ宅内線を接続している機器に近づけると、不具合が生じる場合があります。それらの機器は離してご使用ください。

## ■リモコンについて

**電池を入れるときには、極性表示（プラス＋とマイナス－の向き）に注意してください**  
機器の表示通り正しく入れてください。間違えますと電池の破裂、液漏れにより、火災・けがや周囲を汚損する原因となることがあります。

## 新しい電池と古い電池を混ぜたり、指定以外の電池を使用しないでください

電池の破裂、液漏れにより、火災・けがや周囲を汚損する原因となることがあります。

 **ご注意**

- HUMAXおよび本機を利用してサービスを提供する事業者は、本機の不具合により録画できなかった場合等の補償については一切応じられませんのであらかじめご了承ください。
- あなたがビデオデッキなどで録画・録音したものは、個人として楽しむなどのほかは、著作権法上権利者に無断で使用することはできません。
- 本機は ARIB（電波産業会）規格および日本ケーブルラボ規格に基づいた製品仕様になっております。将来規格変更があった場合は、製品仕様を変更する場合があります。
- 本機には著作権保護技術を採用しており、マクロビジョン社およびその他の著作権者が保有する米国特許およびその他の知的財産権によって保護されています。この著作権保護技術の使用にはマクロビジョン社の許可が必要であり、また、マクロビジョン社の特別な許可がない限り、家庭用およびその一部の観賞用での使用に制限されています。分解したり、改造することも禁じられています。
- 本機は日本国内専用です。国外でこの製品を使用して有料放送サービスを楽しむことは、有料サービス契約上禁止されています。
- B-CAS カードおよび C-CAS カードは BS・CS・地上デジタル放送、日本ケーブルラボ標準デジタル放送を視聴していただくために、お客様へ貸与された大切なカードです。お客様の責任で破損、故障、紛失などが発生した場合は、再発行費用が請求されます。
- 本機から電話回線を通じて通信を行なうと、通信料金無料のフリーダイヤルでない限り、電話料金はおお客様の負担になります。
- メールや購入記録などのデジタル放送に関する情報は、本機が記憶します。万一、本機の不具合によって、これらの情報が消失した場合の復元は不可能です。その内容等の補償については一切応じられませんのであらかじめご了承ください。

# ご使用の前に

## 本機の特長と楽しみかた

### 高画質なデジタル放送を楽しむ 29ページ

本機は、地上・BS・CSデジタル放送、日本ケーブルラボ標準デジタル放送を受信するCATV用デジタルセットトップボックスです。ご加入のケーブルテレビ局のサービス内容により、実際に受信できる放送内容は異なります。詳しくは、ご加入のケーブルテレビ局にお問い合わせください。

#### 地上デジタル放送

地上波の周波数を使って行なわれるデジタル放送です。高品質（ゴーストや雑音のない）・高画質な映像や多チャンネル番組のほか、地域密着型のデータ放送や、高度な双方向サービスなども予定されています。

#### BS デジタル放送

放送衛星（Broadcasting Satellite）を使って行なわれるデジタル放送で、高画質・ワイド画面のハイビジョン放送やデータ放送などが特長です。BS日テレ（日本テレビ系列）、BS朝日（テレビ朝日系列）、BS-i（TBS系列）、BSジャパン（テレビ東京系列）、BSフジ（フジテレビ系列）などは無料放送を行っています。WOWOWなどの有料放送は、ご加入のケーブルテレビ局にて加入申し込みと契約が必要です。

#### CS デジタル放送

通信衛星（Communications Satellite）を使って行なわれるデジタル放送で、ニュースや映画、ドラマ、スポーツ、音楽などの専門チャンネルが数多くあります。ほとんどの放送は有料となりますので、ご加入のケーブルテレビ局にて加入申し込みと契約が必要です。詳しくはご加入のケーブルテレビ局にお問い合わせください。

### ご参考

- **ペイ・パー・ビュー**（番組単位で購入できる有料番組）

本機の画面上で購入操作することで、番組の視聴や録画ができます。この場合、ICカードの挿入と正しい接続・設定が必要です。

- **データ放送**

本機の画面の説明に従い操作すると、関連するデータを表示できる番組があります。例えば、BS101を視聴中にリモコンのデータ（d）ボタンを押すと、NHKデータ放送で送られている天気予報がご覧になれます。（2007年7月現在）

- **データ放送をお楽しみになる場合**

プログレッシブテレビやハイビジョンテレビに接続されることをお勧めします。一般のテレビに接続されると文字などが見えにくい場合があります。



## HDMI端子やD端子付きテレビにつなげば より高画質に 17ページ

- HDMI (High-Definition Multimedia Interface) 信号を出力する HDMI 端子や、コンポーネントビデオ信号を出力する D 端子 (D1/D2/D3/D4 切替可能) を装備しています。これらの端子を備えたテレビに接続すれば、より高画質な映像をお楽しみいただけます。

※ HDMI および HDMI ロゴは HDMI LICENSING LLC の商標または登録商標です。

## 番組ガイド (番組表) で番組選び 42ページ

本機の画面上に番組を新聞のテレビ欄のように一覧表示します。(最大 8 日分)

- 番組表から選局や視聴予約・録画予約ができます。
- 地上デジタル放送の番組情報は地上デジタル放送と、衛星デジタル放送の番組情報は衛星デジタル放送と一緒に送られています。

## 見たい番組を簡単検索 43ページ

- 今の時間帯で放送されている他の番組 (裏番組) が一覧できます。(番組ガイド)
- 「ジャンル別」に条件を指定して番組を探し、視聴や予約ができます。(ジャンル検索)
- キーワードを入力して番組を探し、視聴や予約ができます。(キーワード検索)

## 連動操作で簡単録画予約 50ページ

- 付属の Ir システムコントローラーを使えば、ビデオデッキや DVD レコーダーと連動させた録画予約が簡単にできます。

# リモコンボタンの 名称と機能

操作や設定は、全てリモコンで行ないます。

接続したテレビの操作用ボタン

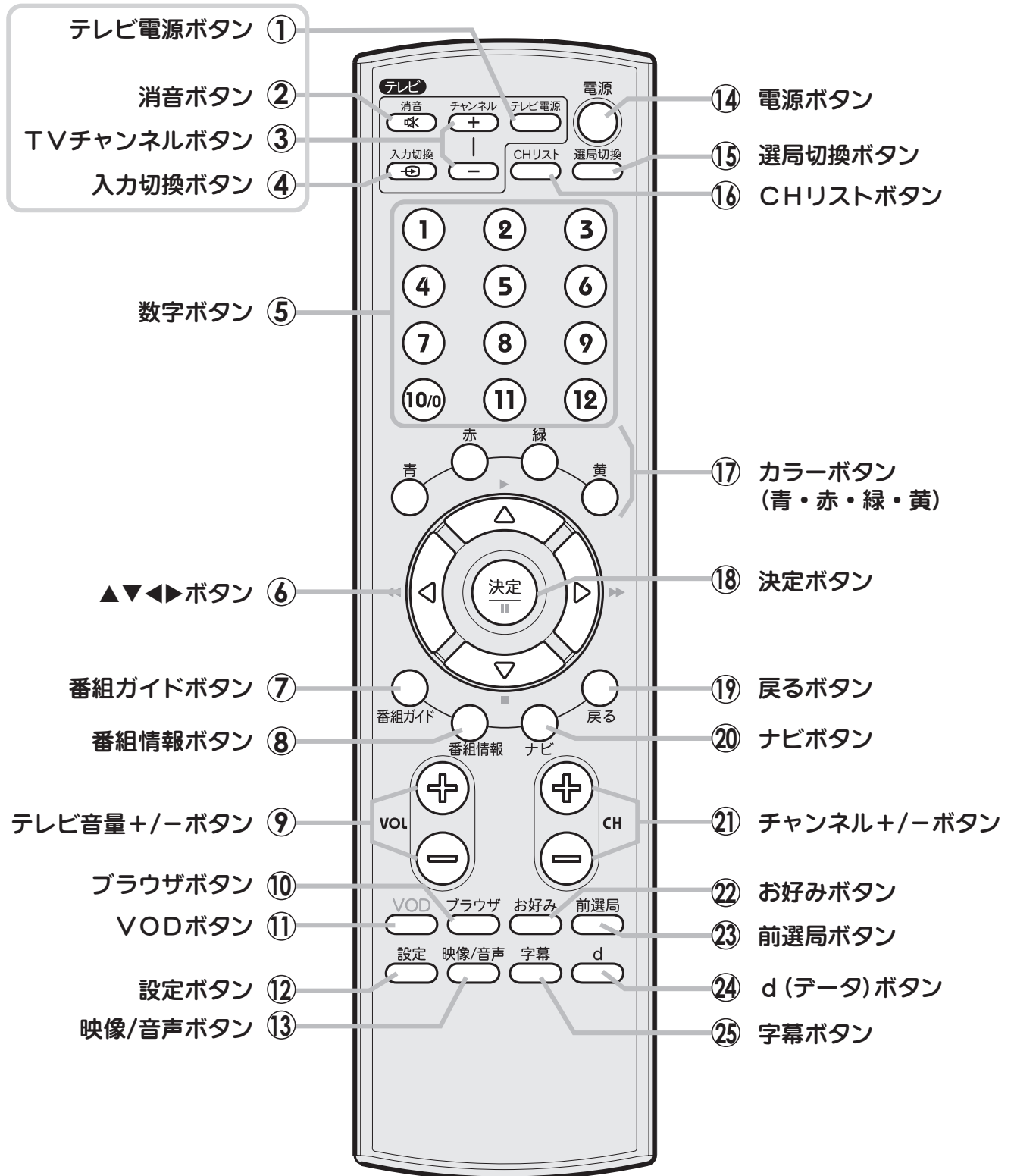

- ① **テレビ電源ボタン** (🔑 28 ページ)  
テレビの電源をオン/オフします。
- ② **消音ボタン** (🔑 28 ページ)  
テレビの音声を消します。
- ③ **TVチャンネルボタン** (🔑 28 ページ)  
テレビのチャンネルを切り換えます。
- ④ **入力切替ボタン** (🔑 28 ページ)  
テレビの入力を切り換えます。
- ⑤ **数字ボタン** (🔑 30 ページ)  
チャンネル番号や数値を直接入力します。
- ⑥ **▲▼◀▶ボタン** (🔑 22 ページ)  
ハイライトを移動したり、設定値を選択します。
- ⑦ **番組ガイドボタン** (🔑 30 ページ)  
番組ガイド(番組表)を表示します。
- ⑧ **番組情報ボタン** (🔑 29 ページ)  
番組説明画面を表示します。
- ⑨ **テレビ音量+/-ボタン**  
テレビの音量を調整します。
- ⑩ **ブラウザボタン**  
使用しません。
- ⑪ **VODボタン**  
使用しません。
- ⑫ **設定ボタン** (🔑 22 ページ)  
メニュー画面を表示します。
- ⑬ **映像/音声ボタン** (🔑 29 ページ)  
マルチ映像や二重音声を選択します。
- ⑭ **電源ボタン** (🔑 22 ページ)  
本機の電源をオン/オフします。
- ⑮ **選局切替ボタン** (🔑 34 ページ)  
地上/BS/CATVの短縮ボタンの選局リスト表示をします。
- ⑯ **CHリストボタン** (🔑 30 ページ)  
チャンネルリストを表示します。
- ⑰ **カラーボタン(青・赤・緑・黄)** (🔑 42 ページ)  
画面上で指示が出たときに使用します。
- ⑱ **決定ボタン** (🔑 22 ページ)  
設定事項を保存して上位メニューへ移動したり、選択事項を決定します。
- ⑲ **戻るボタン** (🔑 24 ページ)  
設定事項をキャンセルしたり、前に戻ったり、上位メニューに戻るときに使用します。
- ⑳ **ナビボタン** (🔑 29 ページ)  
番組ナビ画面を表示します。
- ㉑ **チャンネル+/-ボタン** (🔑 29 ページ)  
チャンネルを切り換えます。
- ㉒ **お好みボタン** (🔑 31 ページ)  
お好み選局の画面を表示します。
- ㉓ **前選局ボタン** (🔑 29 ページ)  
直前に視聴していたチャンネルに戻ります。
- ㉔ **d(データ)ボタン** (🔑 41 ページ)  
データ放送の画面を表示します。
- ㉕ **字幕ボタン** (🔑 29 ページ)  
字幕をオン/オフします。

**！ ご注意**

- リモコンに液状のものをかけないでください。かけてしまった場合はすぐに乾いた布等で拭き取ってください。
- リモコンを落としたり、強い衝撃を与えないでください。
- 本体のリモコン受光部とリモコンの間に障害物を置かないでください。
- 本体のリモコン受光部に直射日光やインバーター蛍光灯などの強い光を当てないでください。

# 本体各部の名称

## ● 本体の前面

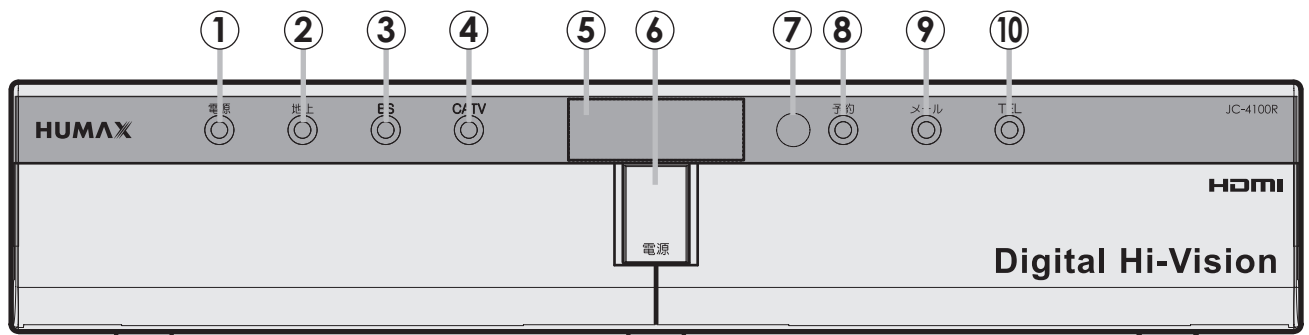

フロントパネルを開いた状態

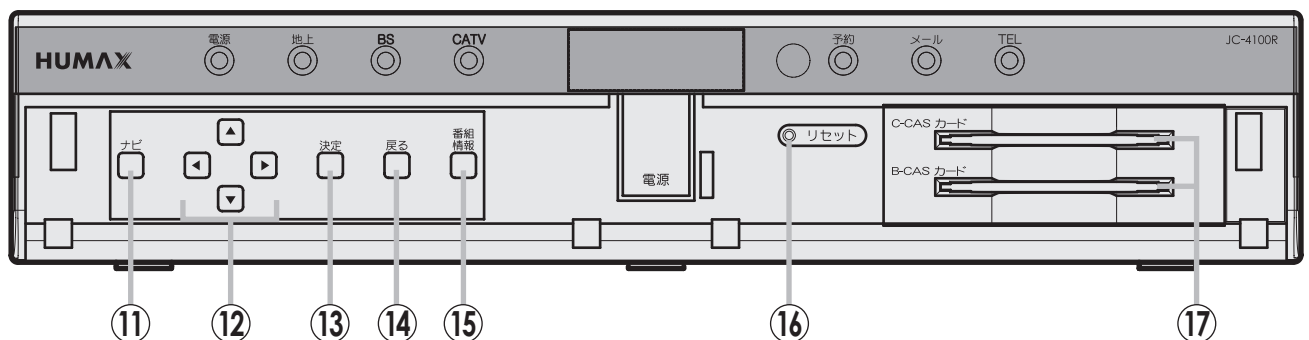

### ① 電源ランプ

(オフ：赤、オン：緑)  
電源がオフでも赤色点灯しています。  
(スタンバイモード)  
ソフトウェア読み込み時に橙色点灯します。

### ② 地上ランプ

地上デジタル放送を受信中に点灯します。

### ③ BS ランプ

BS デジタル放送を受信中に点灯します。

### ④ CATV ランプ

CS デジタル放送を受信中に点灯します。

### ⑤ チャンネル・時刻表示部

電源オン時：チャンネル番号を表示します。  
電源オフ時：時刻を表示します。

### ⑥ 電源ボタン

本機の電源を入/切します。

### ⑦ リモコン受光部

### ⑧ 予約ランプ

予約実行時に点灯します。

### ⑨ メールランプ

未読のメールがあるときに点灯します。

### ⑩ TEL ランプ

電話回線使用時に点灯します。

### ⑪ ナビボタン

番組ナビ画面を表示します。

### ⑫ ▲▼◀▶ ボタン

ハイライトを移動したり、設定値を選択します。

### ⑬ 決定ボタン

設定事項を保存して上位メニューへ移動したり、選択事項を決定します。

### ⑭ 戻るボタン

設定事項をキャンセルしたり、前に戻ったり、上位メニューに戻るときに使用します。

### ⑮ 番組情報ボタン

番組情報を表示します。

### ⑯ リセットボタン

受信異常により本機の操作ができなくなった場合に使用します。

### ⑰ IC カード挿入口

本機専用の B-CAS カードおよび C-CAS カードを挿入します。

● 本体の背面

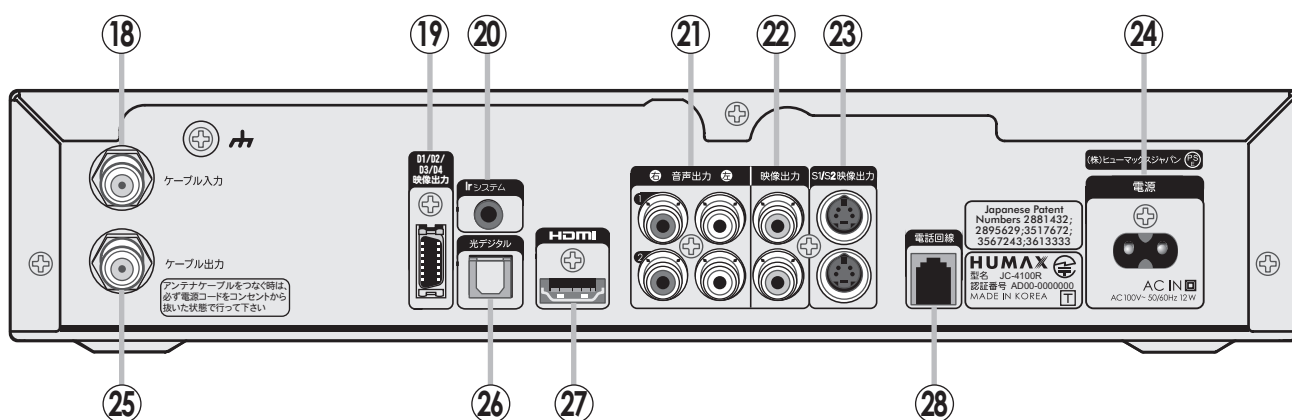

- ⑱ ケーブル入力端子 (☞ 16 ページ)  
ケーブルテレビ宅内線を接続します。
- ⑲ D1/D2/D3/D4 映像出力端子 (☞ 17 ページ)  
D 映像入力端子のあるテレビに接続する場合に使用します。
- ⑳ Ir (赤外線) システム端子 (☞ 20 ページ)  
Ir システムコントローラーを接続します。
- ㉑ 音声出力端子 (☞ 17 ページ)  
テレビの音声入力端子に接続します。
- ㉒ 映像出力端子 (☞ 17 ページ)  
テレビの映像入力端子に接続します。
- ㉓ S1/S2 映像出力端子 (☞ 16 ページ)  
S1/S2 映像入力端子のあるテレビに接続する場合に使用します。
- ㉔ 電源入力 (☞ 22 ページ)  
付属の電源コードを接続します。
- ㉕ ケーブル出力端子 (☞ 16 ページ)  
ホームターミナルなど他の機器を接続する場合に使用します。
- ㉖ 光デジタル出力端子 (角型) (☞ 20 ページ)  
光デジタル音声入力端子のあるオーディオ機器に接続する場合に使用します。
- ㉗ HDMI 端子 (☞ 17 ページ)  
HDMI 入力端子のあるテレビに接続する場合に使用します。
- ㉘ 電話回線接続端子 (☞ 18 ページ)  
電話回線を接続します。

⚠ ご注意

- 予約録画中は操作できなくなるボタンがありますが、受信異常ではありませんのでリセットボタンを押さないでください。予約録画中に録画を中止したい場合は、本体の電源ボタンを押してください。
- 電源オフ時 (スタンバイモード: 電源表示ランプが赤色の状態) でも、デジタル放送からの情報受信中や視聴記録の送信を自動的に行ないます。

🕒 ご参考

- 音声出力、映像出力、S1/S2 映像出力の各 1、2 端子からはそれぞれ同じ信号を出力します。
- 出力 1、出力 2 の S1/S2 映像端子からは、ワイド映像を自動判別するための識別信号も出力しますので、テレビの S1/S2 映像入力端子と接続した場合は、テレビ側が識別信号を検出すると自動的に「フル」画面や「ワイド」画面になります。
- 出力 1、出力 2 の映像端子からは、ワイド画像や画面の上下に映像のないアスペクト比の映像を自動判別するための識別信号も出力しますので、信号検出機能つきのテレビを接続すると、テレビ側が識別信号を検出して自動的に「フル」画面や「ワイド」画面になります。接続するテレビによっては、識別信号により 4 : 3 画面になることがあります。

## 付属品を確認しましょう

設置・接続の前にまず付属品を確かめてください。  
( ) は個数です。

リモコン (1)



Irシステムコントローラー (1)

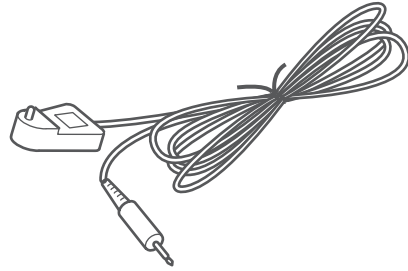

単4形乾電池 (リモコン用) (2)

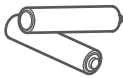

電源コード (1.7m) (1)

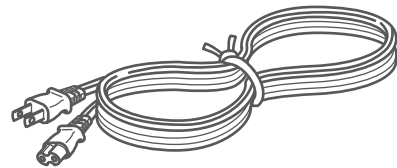

モジュラーケーブル (10m) (1)



映像・音声コード (1.5m) (1)

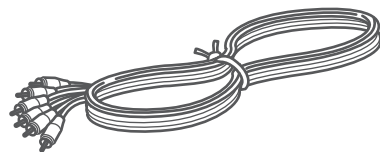

モジュラー分配器 (2分配用) (1)

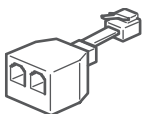

- イラストはイメージであり、実物とは形状が異なる場合があります。
- 付属品を紛失された場合は、ご加入のケーブルテレビ局にご相談ください。

# 放送受信までの流れ

ご加入後初めてお使いになるときは、次の手順で本機の準備をしてください。

## 1 ケーブルテレビ宅内線を接続する (☞ 16 ページ)

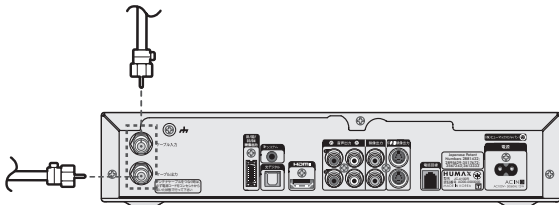

## 2 テレビを接続する (☞ 16 ページ)

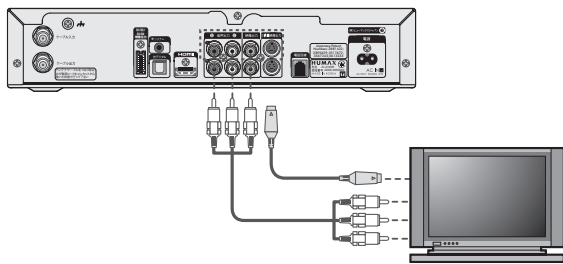

## 3 電話回線を接続する (☞ 18 ページ)

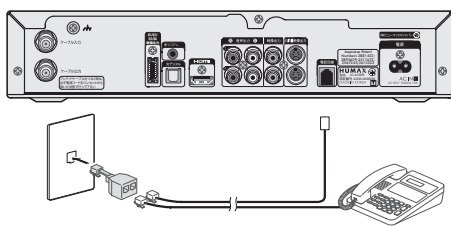

## 4 各機器を接続する (☞ 20 ページ)

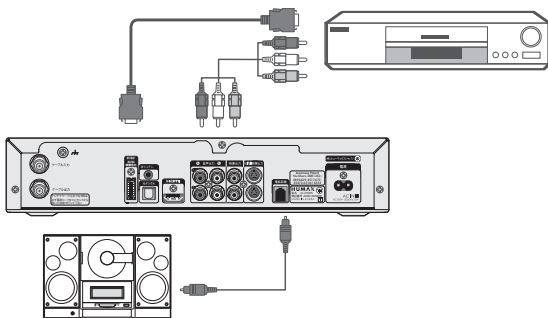

## 5 リモコンに電池を入れる (☞ 21 ページ)

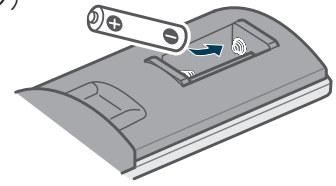

## 6 ICカードを挿入する (☞ 21 ページ)

本機専用の B-CAS カード  
および C-CAS カードを  
挿入します。  
(本機専用 IC カードについては  
ご契約のケーブルテレビ会社または  
購入店にお問い合わせください。)

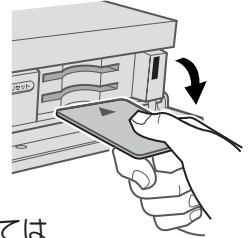

## 7 本機とテレビの電源を入れ、テレビを外部入力 (本機を接続した入力) にする (☞ 22 ページ)

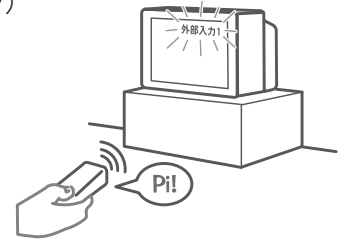

## 8 初期設定をする (☞ 22 ページ)

- ・接続したテレビの設定
- ・デジタル音声出力の設定
- ・地域設定
- ・電話回線の設定
- ・Ir システムの設定
- ・TV コードの設定

これで基本の接続と設定は終了です。

# 番組を 見てみましょう!

☞ 29 ページへ

番組のみかたなど、操作方法については  
29 ページ「番組を見てみましょう」から  
の説明をご覧ください。

# 接続と初期設定

## ケーブルテレビ 宅内線の接続

### ！ ご注意

- すべての接続は、本機および各機器の電源プラグを電源コンセントに接続しない状態で行なってください。
- ケーブル入力端子・出力端子にF型接栓を接続するときは、手で緩まない程度に締めつけてください。締めつけ過ぎると本機内部が破損する場合があります。

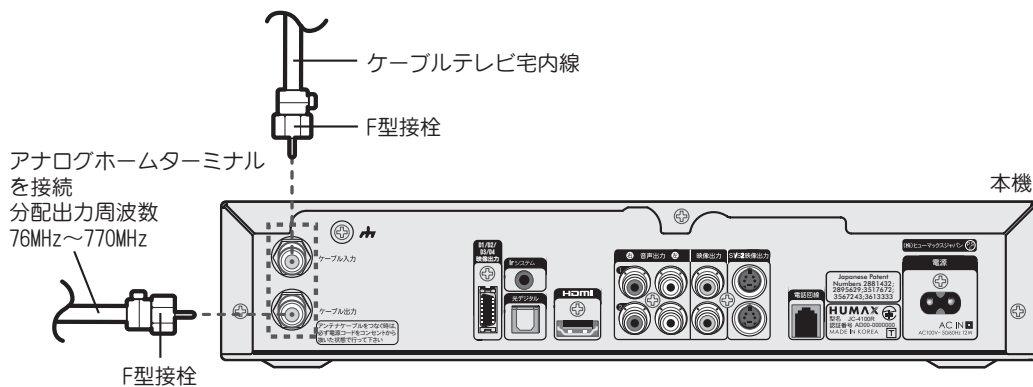

## テレビの接続

接続終了後、テレビに合わせて「接続テレビ・オーディオ設定」を行なってください。(P. 22 ページ)

### ■ 映像・音声入力端子付きやS1/S2映像入力端子付きテレビの場合

S1/S2 映像入力端子付きテレビと接続する場合は、「S端子出力設定」をしてください。(P. 23 ページ)

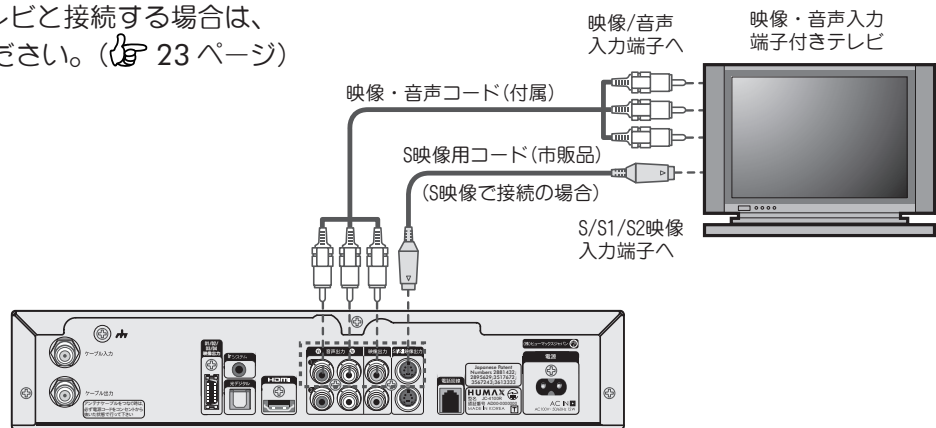



## ■ D映像入力端子付きテレビの場合

接続するテレビのD端子の種類に合わせて「D端子出力設定」をしてください。  
(☞ 23 ページ)

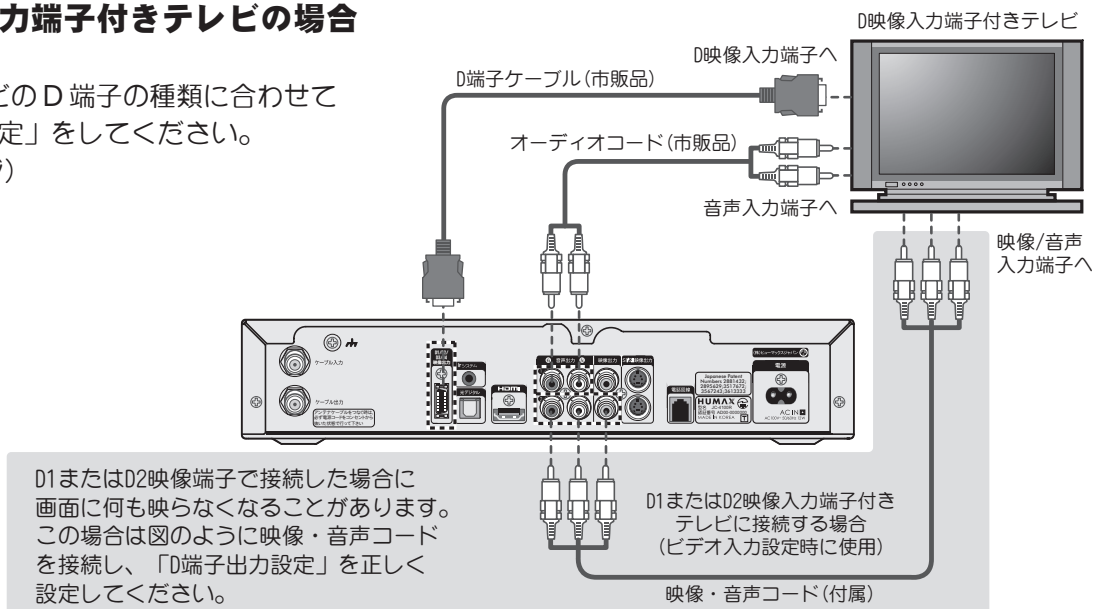

## ■ コンポーネント映像入力端子付きテレビの場合

接続するテレビのコンポーネント入力端子が対応している信号方式に合わせて「D端子出力設定」をしてください。  
(☞ 23 ページ)

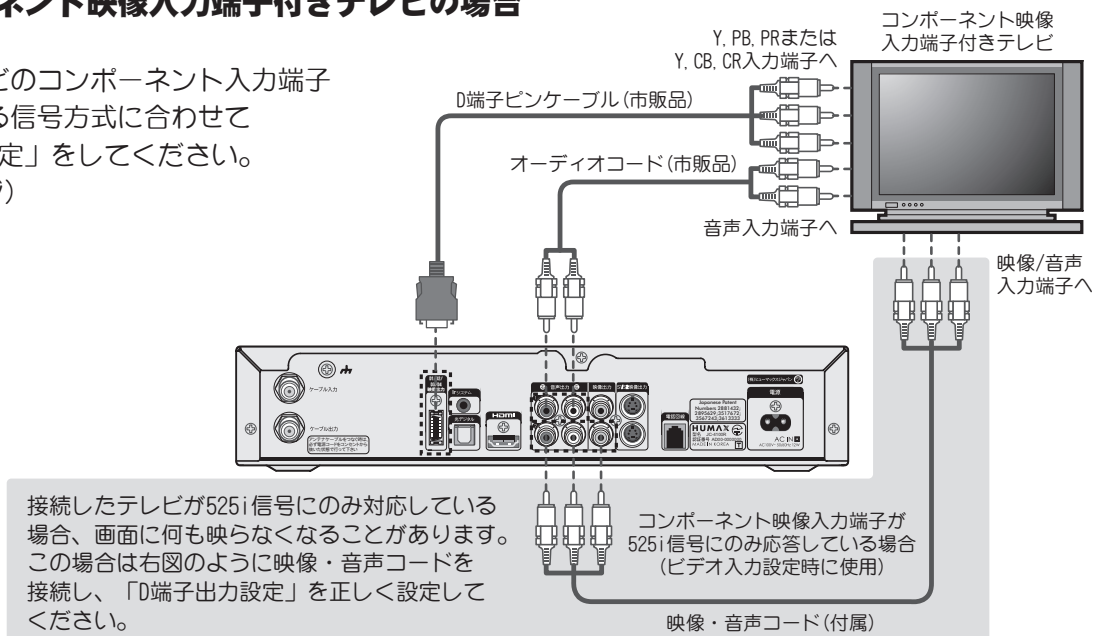

## ■ HDMI入力端子付きテレビの場合

市販のHDMIケーブルで接続します。「HDMI解像度設定」をしてください。  
(☞ 24 ページ)

HDMI端子に接続した場合はD端子から映像信号は出力されません。

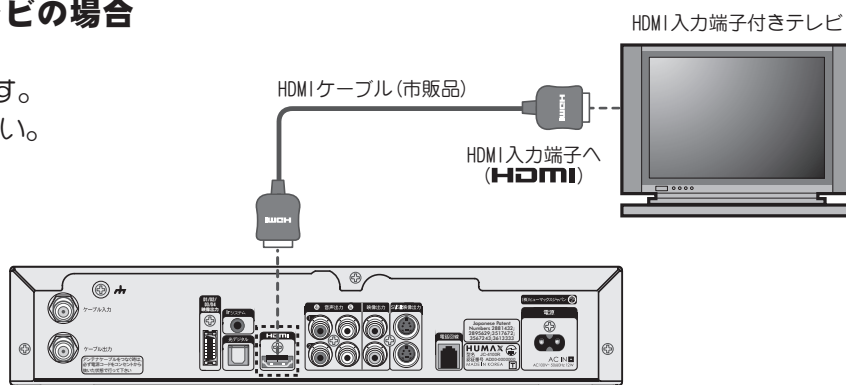

### 🕒 参考

- HDMI端子について  
映像・音声およびコントロール信号を1本のケーブルでデジタル伝送できるため、デジタルハイビジョン放送などをより鮮明な映像で楽しめます。

## 電話回線の接続

データ放送など一部のサービスでは、本機と電話回線との接続および設定を行う必要があります。

### 電話回線の接続方法

電話回線の種類および使用状況によってつながり方が異なります。お住まいの電話回線の状況に合わせて接続してください。

#### 電話コンセントに電話を直接接続している場合

電話コンセントに付属のテレホンカプラーをつなぎ、電話機と本機をつなぎます。

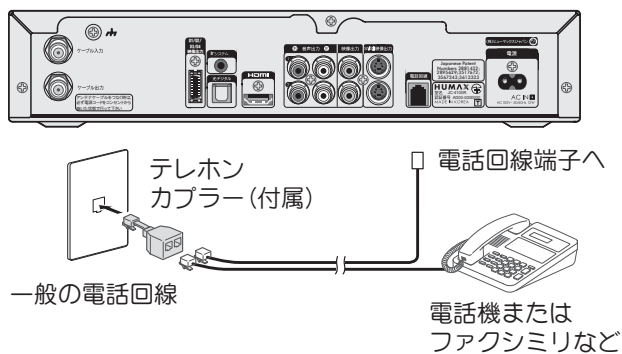

#### 電話コンセントから電話機のアダプターを通して電話機を接続している場合

電話コンセントに付属のテレホンカプラーをつなぎ、本機とアダプターをつなぎます。

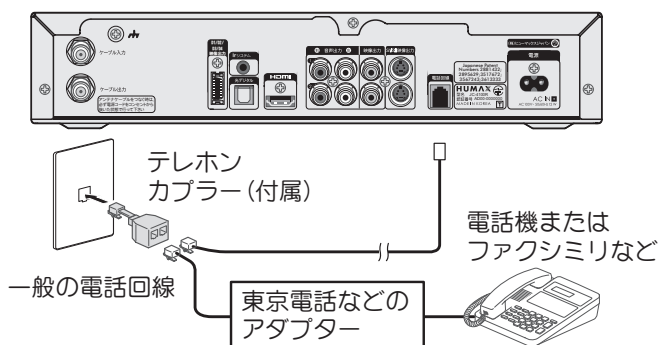

#### 電話回線にコンピューターなどを接続している場合

電話やファクシミリをコンピューターに接続している場合、次のように接続します。

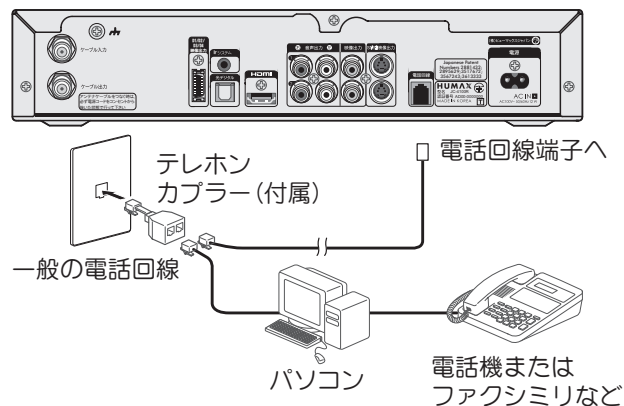

#### ADSL回線を使っている場合

スプリッターのTELポート（電話機へつなぐ端子）に付属のテレホンカプラーをつなぎ、本機をつないでください。

本機をADSLモデムに直接つながないでください。

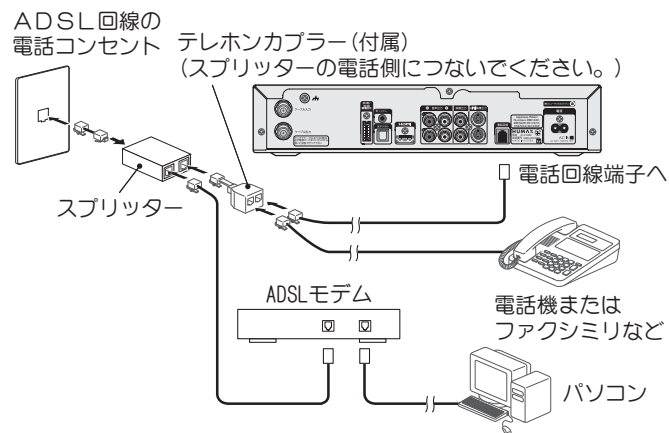

ADSLアダプター、スプリッターとの接続についてのご不明な点は、各製品のメーカーへお問い合わせください。

## ISDN回線を使っている場合

次の図のように使用中のターミナルアダプターのアナログポートA（あるいはTEL1）に本機をつないでください。  
本機をISDN回線に直接つながないでください。

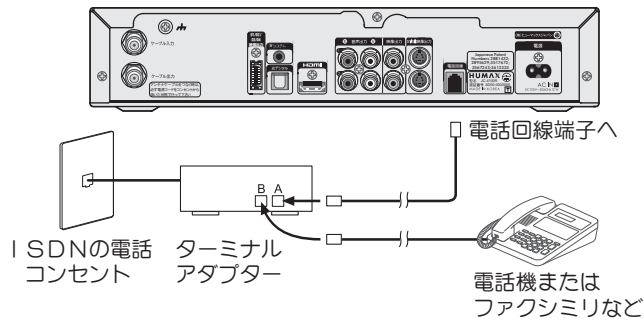

### ！ ご注意

ターミナルアダプターによっては円滑に通信できないものがあります。詳しいことはターミナルアダプターの説明書を見て設定を変更するか、メーカーにお問い合わせください。

## その他の電話回線のコンセントについて

- 壁の電話コンセントが3ピンプラグ式の場合  
電話コンセントとモジュラーテレホンコードカプラーの間に市販のテレホンモジュラーアダプターをつないでください。



- 壁の電話コンセントがローゼット式の場合  
別売のモジュラーアダプターをつなぐことができます。この方式の電話工事は工事資格者にモジュラージャックへの変換工事を依頼してください。

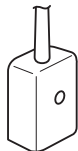

- 壁のコンセントが直付け式の場合  
工事資格者へ変換工事を依頼してください。

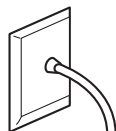

- 壁の電話コンセントに3つの通信機器をつなぐ場合  
市販のテレホンモジュラートリプルアダプターを使用してください。またコンピューターなどを使用する場合、高速データ自動切換器を使用してください。
- 埋め込み式タイプのホームテレホンの場合  
専門業者による工事が必要です。

### ！ ご注意

次の電話回線にはつなげません。

- 公衆電話および共同電話、地域集団電話
- 携帯電話およびPHS、自動車電話
- 船舶電話

# ビデオやDVDレコーダー、オーディオ機器の接続

受信番組を録画・再生するためにはビデオやDVDレコーダーと本機を次のように接続してください。

**1** 本機の映像/音声出力端子とビデオの映像/音声入力端子をオーディオ・ビデオコードを使ってつないでください。

**2** ビデオやDVDレコーダーの接続方法については、それらの取扱説明書を参照してください。

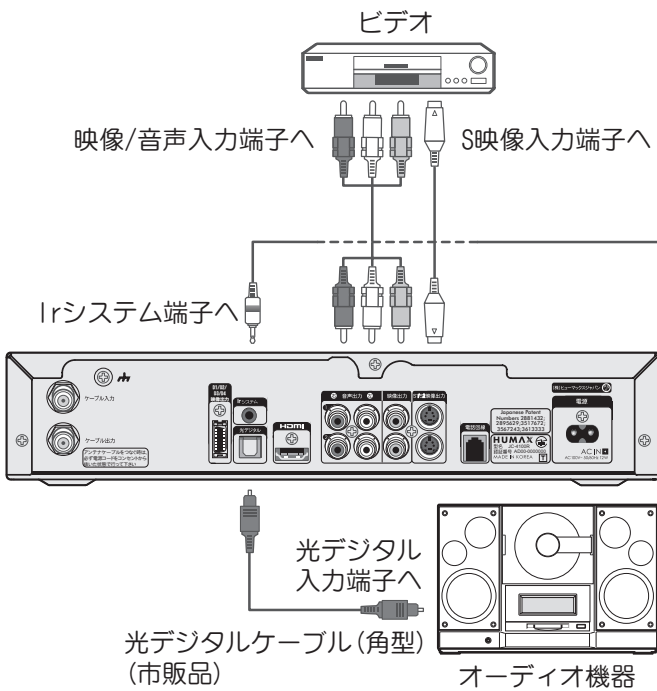

## Irシステムコントローラーの接続

Ir (赤外線) システムコントローラーは、本機の予約信号を赤外線ビデオやDVDレコーダーのリモコン受光部へ送り、予約録画を連動させるものです。

本機が対応しているビデオ/DVDレコーダーのメーカーは次の通りです(一部使用できない商品もあります)。

松下(パナソニック)・日立・東芝・シャープ・ビクター・ソニー・三菱・サンヨー・NEC・パイオニア・フィリップス・富士通・アイワ・コルティナ・フナイ

### 接続のしかた

本機のIrシステム端子に付属のIrシステムコントローラーを接続し、Irシステムコントローラーの赤外線の出るレンズ部分が、ビデオやDVDレコーダーのリモコン受光部のすぐ上に位置するように固定します。

※ リモコン受光部の場所がわからない場合は、ご使用のビデオ/DVDレコーダーメーカーにお問い合わせください。

※ Irシステムコントローラーを接続できないビデオやDVDレコーダーもあります。取扱説明書を参照してください。

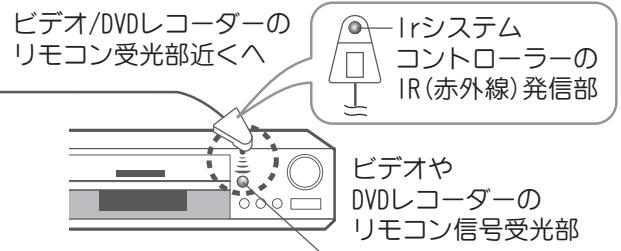

- Irシステムコントローラーの設定および録画の予約方法については、「Irシステムコントローラーの設定」(P. 27ページ)、「Irシステムコントローラーで連動録画するには」(P. 50ページ)をご覧ください。
- 光ケーブルオーディオ機器を接続した場合の設定方法は24ページをご覧ください。

### ご参考

#### テレビデオとの接続、および外部入力が1つしかないテレビとの接続

右図のように接続した場合、コピーガードのかかっている番組では、録画をせず視聴のみする場合でも、画像が安定しない、あるいは映らない場合があります。

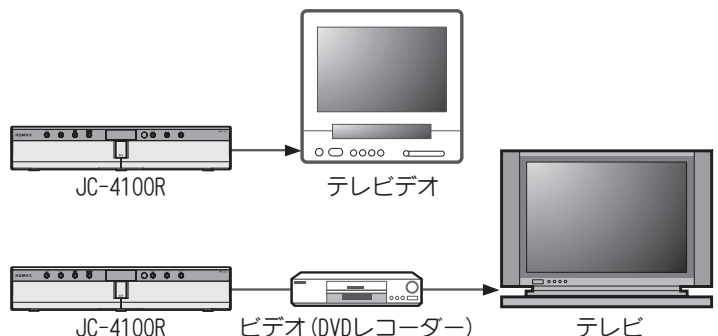

## 初期設定をする

### 初期設定は全て付属のリモコンで設定します。

初期設定は全てリモコンの▲▼◀▶ ボタンで項目を選び、**決定**ボタンを押して決定します。ボタン操作を間違えたときは、**戻る**ボタンを押して1つ前に戻り、再度設定を行なってください。

### リモコン操作時にご注意いただくこと

リモコンは必ず本機のリモコン受光部に向けて操作してください。

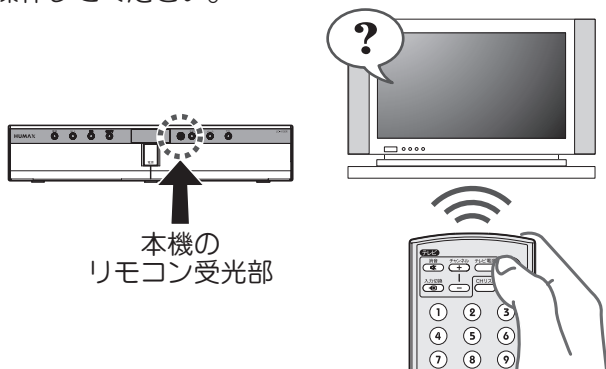

### リモコンの準備

リモコンに電池（単4形）2本を入れます。

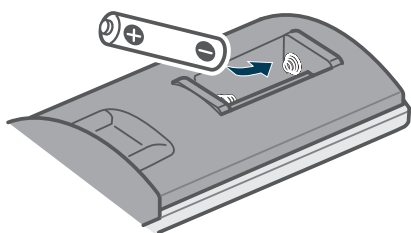

※ 電池は一側（バネのある側）から入れてください。

### ICカードの挿入

BS・地上デジタル放送を視聴するにはICカードが必要です。専用ICカードについてはご契約のケーブルテレビ会社または購入店にお問い合わせください。

#### ■ ICカード取り扱い上の注意点

- 折り曲げたり、変形させない。
- 重いものを置いたり踏みつけたりしない。
- 水をかけたり、ぬれた手でさわらない。
- IC（集積回路）部には手をふれない。
- 分解加工は行なわない。

### ！ ご注意

- 本機専用のICカード以外のものを挿入しないでください。故障や破損の原因となります。
- 裏向きや逆方向から挿入しないでください。挿入方向を間違えるとICカードは機能しません。

1 電源プラグがコンセントに差し込まれていないことを確認する。（電源プラグを抜いた状態）

2 前面の扉を開ける。  
くぼみに指をかけ扉を手前に引いてください。

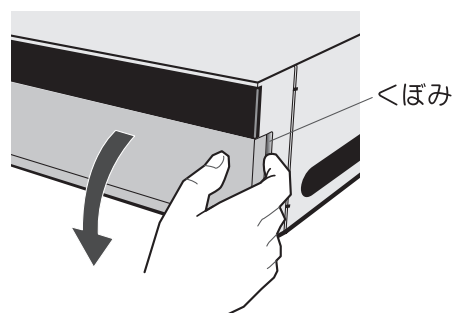

3 ICカードを挿入し、扉を閉める。

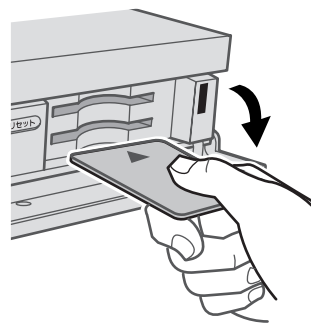

上側のスロットにC-CASカードを、下側のスロットにB-CASカードを挿入します。

- ご使用中はICカードを抜き差ししないでください。視聴できなくなる場合があります。

#### ■ ICカードの動作確認をするときは（P 55ページ）

#### ■ ICカードを抜くとき

1. 電源プラグを電源コンセントから抜く。
2. ゆっくりとICカードを抜く。

- ICカードには、IC（集積回路）が組み込まれているため、画面にメッセージが表示されたとき以外は抜き差ししないでください。（P 66ページ）
- ICカードを抜き差ししたときは、ICカードの動作確認を行なってください。（P 55ページ）

## 電源を入れる

1 本機の電源コードを壁のコンセントへつなぐ。

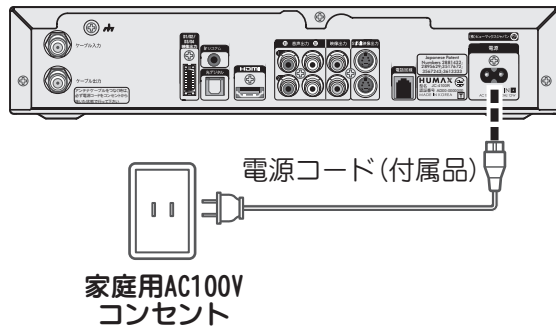

2 テレビの電源を入れ、テレビの入力を外部入力（本機を接続した入力）に切り換える。

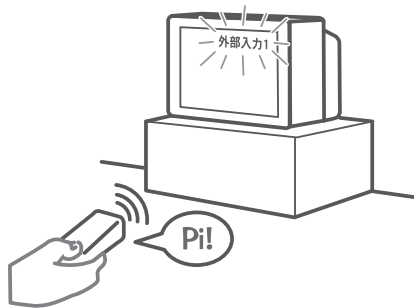

※ お使いのテレビにより“ビデオ1”や“外部入力1”など呼び方が違います。

3 本機またはリモコンの電源ボタンを押し、電源を入れる。

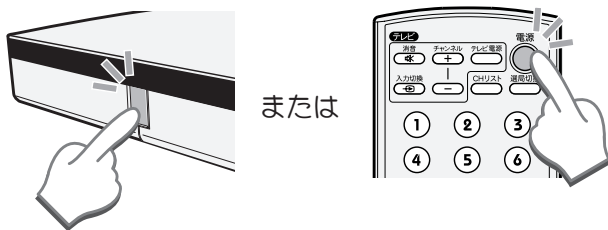

4 受信している番組画面が表示されます。



5 設定ボタンを押し、初期設定をする。



設定項目は「予約一覧」以下 10 項目表示されます。

（画面では 7 項目が表示されていますが、リモコンの▲▼ボタンでスクロールして表示できます。）

初期設定では以下の 4 項目の設定を行います。

- ・ テレビ/オーディオ設定
- ・ 地域設定
- ・ 電話設定
- ・ Irシステム設定

## 接続テレビ・オーディオ設定

本機に接続するテレビやオーディオ機器の仕様に合わせて設定します。

1 設定ボタンを押す。



2 ▼ボタンを押して「システム設定」を選び、決定ボタンを押す。

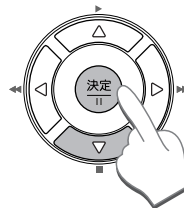

3 ▼ボタンを押して「テレビ/オーディオ設定」を選び、決定ボタンを押す。

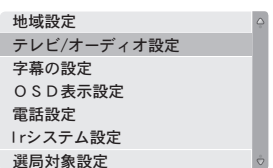
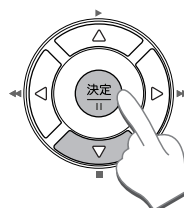

## 4 「接続テレビ設定」画面が表示されます。

接続テレビ設定	
接続テレビ	16:9 ワイド▶
D端子出力	D1
サイドカット	オフ
S端子出力	S1
デジタル音声出力	PCM
HDMI出力解像度	固定
戻る で画面終了	

## 5 接続テレビ設定

接続するテレビに合わせて◀▶ボタンで「16:9 ワイド」または「4:3 ノーマル」を選びます。

「16:9 ワイド」.. ワイドテレビ (16:9) のとき  
「4:3 ノーマル」.. 普通のテレビ (4:3) のとき

## 6 D端子出力設定

(D端子を使用しない場合、本設定は不要です。)

▼ボタンで「D端子出力」を選びます。

接続テレビ設定	
接続テレビ	16:9 ワイド
D端子出力	D1▶
サイドカット	オフ
S端子出力	S1
デジタル音声出力	PCM
HDMI出力解像度	固定
戻る で画面終了	

接続するテレビのD映像入力に合わせてD1/D2/D3/D4/1125iの中から◀▶ボタンで選びます。

テレビのD映像入力端子	テレビのコンポーネント映像入力端子 (Y/PB/CB,PR/CR)	本機の設定
D1映像のとき	525i (480i) の信号に対応のとき	D1
D2映像のとき	525i (480i)、525p (480p) の信号に対応のとき	D2
D3映像のとき	1125i (1080i)、525i (480i)、525p (480p) の信号に対応のとき	1125i または D3
D4映像のとき	1125i (1080i)、750i (720p)、525i (480i)、525p (480p) の信号に対応のとき	1125i または D4
	1125i (1080i) の信号に対応のとき	1125i

設定終了後、テレビが正しく映るか確認してください。正しく映らない場合は、再度D端子出力等の設定を行ってください。

※ 本機をHDMIケーブルで接続している場合、D端子から映像信号は出力されません。

## ご参考

- コンポーネント映像出力端子 (D端子) から出力する映像信号は、放送局から送られてくる信号とD信号出力の設定により異なります。正しく設定できていない場合は映像が映らなかったり、映っても接続されているテレビの本来の画質にならないことがあります。
- 「1125i」の設定で使用する場合は、下記の点にご留意ください。
- 「1125i」にすると画面モードが固定されるため、接続されるテレビによっては、ハイビジョン放送以外の放送を画面いっぱいに広げることができない場合があります。この場合、テレビの入力端子がD3またはD4端子であれば、D端子の設定を「D3」や「D4」に変更してみてください。
- 接続されるテレビによっては、映像が若干縦伸びする場合があります。この場合はテレビ側で画面サイズを調整してください。ただし、一部機種にはこの機能がない場合があります。(テレビの取扱説明書をご覧ください。)

## 7 サイドカット設定

ご使用のテレビに合わせてサイドカットの設定を行います。

▼ボタンで「サイドカット」を選びます。

接続テレビ設定	
接続テレビ	16:9 ワイド
D端子出力	D1
サイドカット	オフ▶
S端子出力	S1
デジタル音声出力	PCM
HDMI出力解像度	固定
戻る で画面終了	

◀▶ボタンで「オフ」または「オン」を選びます。

「オフ」... チャンネルを変更したとき、サイドカット「オフ」の状態になります。

「オン」... チャンネルを変更したとき、サイドカット「オン」の状態になります。

※ サイドカットの詳細については「サイドカット機能を使う」(P38ページ)をご覧ください。

(次ページへ続く)

# 8

## S 端子出力設定

(S1/S2 映像出力端子を使用しない場合、本設定は不要です。)

S 端子を使用する場合は、接続するテレビの取扱説明書も併せてご覧ください。

▼ボタンで「S 端子出力」を選びます。

接続テレビ設定	
接続テレビ	16 : 9 ワイド
D 端子出力	D 1
サイドカット	オフ
S 端子出力	S 1 ▶
デジタル音声出力	PCM
HDMI 出力解像度	固定

戻る で画面終了

◀▶ ボタンで「S1」または「S2」を選びます。

「S1」..... S1 入力端子付きテレビのとき  
「S2」..... S2 入力端子付きテレビのとき

# 9

## デジタル音声出力の設定

▼ボタンで「デジタル音声出力」を選びます。

接続テレビ設定	
接続テレビ	16 : 9 ワイド
D 端子出力	D 1
サイドカット	オフ
S 端子出力	S 1
デジタル音声出力	PCM ▶
HDMI 出力解像度	固定

戻る で画面終了

# 10

◀▶ ボタンで「PCM」、「DOLBY」、「AAC」、「自動」のいずれかを選びます。

「PCM」..... PCM で出力。接続機器が AAC に対応していない場合に設定してください。

「DOLBY」..... ドルビー方式の番組のときは、ドルビー方式で出力。

「AAC」..... AAC の番組のときは、常に AAC で出力。

「自動」..... AAC の番組のときは AAC で出力、ドルビー方式の番組のときはドルビー方式で出力、それ以外は PCM で出力。

※「DOLBY」、「AAC」設定のとき、放送のフォーマットが設定と異なる場合は PCM で出力されます。

## ご参考

- 「AAC」にすると、字幕放送やデータ放送の効果音が光デジタル出力端子から出力されません。「PCM」にするか、モニター出力の音声端子をご使用ください。
- AAC 対応のオーディオ機器を接続する場合、「PCM」と「AAC」の入力に対し自動切換機能のあるものをお選びください。
- AAC (Advanced Audio Coding) とは、デジタル放送で標準に定められたデジタル音声方式で、音声符号化の規格のひとつです。高圧縮で CD (コンパクトディスク) 並みの音質を実現します。
- PCM (Pulse Code Modulation) とは、アナログ音声をデジタル音声に変換する方式です。手軽にデジタル音声が楽しめます。

### ■ 接続できるオーディオ機器について

- 光デジタル音声入力端子を持ち、PCM または AAC 対応でサンプリングレートコンバーター内蔵の MD やアンプなどのオーディオ機器。本機の光デジタル出力端子は、デジタル放送の信号をそのまま出力していますので、サンプリングレートコンバーターのないオーディオ機器は使用できません。
- オーディオ機器の説明書もよくお読みください。

# 11

## HDMI 出力解像度設定

(HDMI 端子を使用しない場合、本設定は不要です。)

▼ボタンで「HDMI 出力解像度」を選びます。

接続テレビ設定	
接続テレビ	16 : 9 ワイド
D 端子出力	D 1
サイドカット	オフ
S 端子出力	S 1
デジタル音声出力	PCM
HDMI 出力解像度	固定 ▶

戻る で画面終了

◀▶ ボタンで「固定」または「番組追従」を選びます。

「固定」..... 1125i で出力されます。

「番組追従」.. 受信番組に最適な画質で出力されます。(ただし切り替えに時間がかかることがあります。)

# 12

戻るボタンを押す。



設定が保存され上位メニューへ戻ります。

TV 画面へ戻るには、戻るボタンを繰り返し押します。



# 地域設定

お住まいの地域を設定することにより、データ放送などの地域情報を表示することができます。

1 設定ボタンを押す。



2 ▼ボタンを押して「システム設定」を選び、決定ボタンを押す。

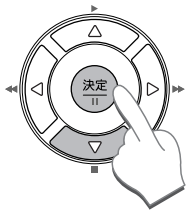

3 「地域設定」がハイライトされますので、もう一度決定ボタンを押す。

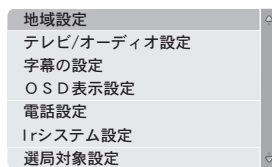

4 右側に画面が表示されますので、決定ボタンを押す。

ハイライトが右画面に移ります。  
▲▼ボタンでお住まいの地域を選んで決定ボタンを押します。

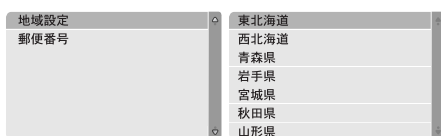
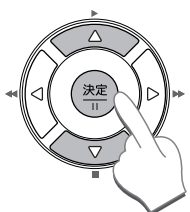

5 ▼ボタンを押して「郵便番号」を選び、決定ボタンを押す。

ハイライトが右画面に移ります。  
数字ボタンでお住まいの地域の郵便番号を入力してください。

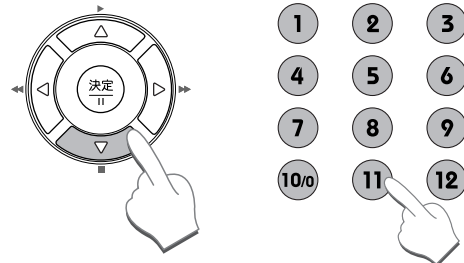

修正する場合は ◀ ボタンでカーソルを移動し、再入力します。

6 戻るボタンを押す。  
設定が保存され上位メニューへ戻ります。



3

接続と初期設定

## 電話回線の設定

本機に接続した電話回線の設定をします。

### 1 設定ボタンを押す。



### 2 ▼ボタンを押して「システム設定」を選び、決定ボタンを押す。

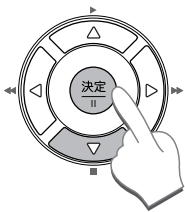

予約一覧
視聴制限
システム設定
チャンネル設定
お好み設定
メール
購入記録

### 3 ▼ボタンを押して「電話設定」を選び、決定ボタンを押す。

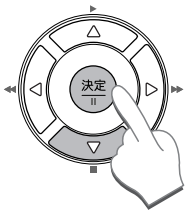

地域設定
テレビ/オーディオ設定
字幕の設定
OSD表示設定
電話設定
Irシステム設定
選局対象設定

### 4 ▼ボタンを押して項目を選び、決定ボタンを押す。

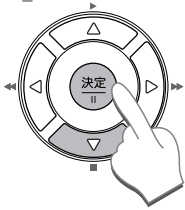

回線設定	✓ プッシュ
内線設定	20pps
発信者番号通知	10pps
電話会社設定	
テスト	

#### 「回線設定」

NTTの料金明細に「プッシュ回線使用料」が請求されていればプッシュ回線です。プッシュ回線ではない場合、20PPSを選択して電話回線接続テストをしてください。20PPSで接続できない場合は10PPSを選択してテストしてください。ISDNのターミナルアダプターによっては10PPSの設定が必要な場合があります。

#### 「内線設定」

寮や学校、団体、会社法人など、電話交換機(PBX)を使用している場合(外線に電話をするときに電話番号の頭に「0」や「9」を押して電話をする)、以下のように設定してください。

1. 「内線設定」を選び、**決定**ボタンを押す。
2. 外部へ電話を接続する番号や記号を、数字ボタンで入力する。

#### 「発信者番号通知」

相手に電話番号を通知する/通知しない/指定なしを設定します。

#### 「電話会社設定」

電話をかける際に電話会社を指定したい場合、その番号を入力します。

### 5 「テスト」を選び、決定ボタンを押す。

電話回線の接続をテストします。



電話回線端子に電話線が接続されていないと、「電話回線が接続されていません」と表示されます。

### 6 「OK」と表示されたら設定完了です。

上位メニューへ戻るには**戻る**ボタンを押します。



# Irシステムコントローラーの設定

Irシステムコントローラーを使用すると、本機側の予約録画を設定するだけで、つないだビデオ/DVDレコーダーに最大30件まで予約録画することができます。

ビデオ/DVDレコーダー側で予約設定をする必要はありません。

Irシステムコントローラーが接続されていることを確認してください。接続方法は20ページを参照してください。

## 1 設定ボタンを押す。



## 2 ▼ボタンを押して「システム設定」を選び、決定ボタンを押す。

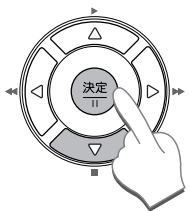

## 3 ▼ボタンを押して「Irシステム設定」を選び、決定ボタンを押す。

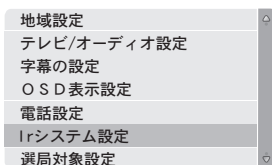

## 4 決定ボタンを押してハイライトを右画面に移動させ、▲▼ボタンでIrシステムを「オン」にして決定ボタンを押す。

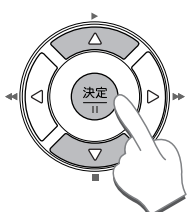

## 5 ▼ボタンを押してメーカーを選択し、決定ボタンを押す。

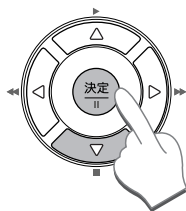

▲▼ボタンでお使いのビデオ/DVDレコーダーのメーカーを選んで決定ボタンを押す。同様に「リモコン種類」も選択する。

※ Irシステムを「オン」にした時のみ、メーカーやリモコン種類を選択することができます。

## 6 設定が正しく行われたか確認します。「テスト」を選び、決定ボタンを押す。



オン・オフのテスト信号が10秒間隔（連続）で出力されます。

- ビデオやDVDレコーダーの電源をオフにできればIrシステムコントローラーは正しく設定されています。
  - ※ 必ず“電源オフ”になることを確認してください。録画機器によっては電源投入から起動までに時間がかかり、“電源オン”では確認できない場合があります。
- 電源がオン・オフできないときは手順5で別のリモコン種類を選んでください。
- 録画機器によってはこの機能が使用できない場合があります。

## 7 戻るボタンを押してテストを終了する。



上位メニューへ戻るには再度戻るボタンを押します。

# TVコードの設定

## 本機のリモコンでTVを操作する

本機のリモコンからテレビの電源オン・オフ、チャンネル・入力切替、消音操作を行うことができます。右表を参照してお使いのテレビメーカーのコード番号をリモコンに設定してください。

**1** リモコンの上部にあるテレビ電源ボタンを押しながら、

**2** テレビメーカーコード（3桁の数字）を押す。  
テレビ電源ボタンを押して、テレビ電源のオン・オフができるか確認してください。

例) 松下製テレビの場合

TV電源を押しながら  
0・0・1と順に押す

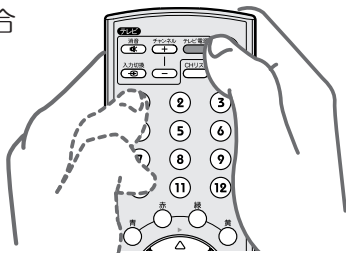

テレビの電源がオン・オフできない場合は、別のコードナンバーを設定してください。(例：002、069等)

メーカー	コードナンバー（3桁）
松下 (パナソニック)	002 069 070 084 121 085 071 001
日立	006 008 086 127 088 087 065 064 063 007
東芝	009 011 012 060 121 126 122 144
シャープ	080 103 102 056 015 014 013 141 142 143
ビクター	016 092 094 093 053 052 018 017
ソニー	020 081 140 124 082 059
三菱	089 064 091 090 073 072 024
サンヨー	025 128 098 097 095 055 054 030 029 028 027 026
NEC	108 107 060 034 033 031
パイオニア	111 062 035
フィリップス	112 074 036 037
富士通	110 109 058 057 038
アイワ	020 081 101 130 129 075 044 043 042 041 040
フナイ	133 132 131 106 105 104 045 046 047 048 049 066 067 068
コルティナ	077 076 051

※ テレビによっては、本機のリモコンで操作できないことがあります。

# 番組を見る

この取扱説明書で使用している番組や放送内容などは、すべて架空のものであり、実際の内容とは関係ありません。

## 番組を見てみましょう

**1** テレビの電源を入れ、入力切替ボタンを押してビデオ入力に切り換える。

例えば、テレビの「外部入力1」端子に接続しているときは、画面に「外部入力1」と表示されるように、本機を接続した入力に切り換えてください。

付属リモコンからテレビ電源のオン・オフなど簡単なテレビの操作ができます（あらかじめTVコードの設定（ 28ページ）が必要です）。

**2** 本機の電源を入れる。

受信している番組が表示されます。



**3** チャンネル+ / - ボタンでチャンネルを選ぶ。

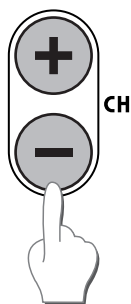

チャンネルの選びかたにはいろいろな方法があります。詳しくは次ページをご覧ください。

視聴年齢制限番組や有料チャンネル（ 39ページ）を選んだときには番組は表示されず、画面上に視聴制限がされている旨の表示がされます。

## ナビ画面を表示するには



ナビボタンを押す。

押すたびに表示／非表示が切り換わります。

## 番組情報を見るには



番組情報ボタンを押す。

画面上に視聴中の番組情報が表示されます。押すたびに、下のように切り換わります。

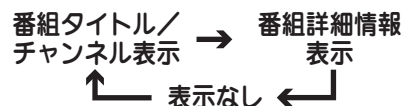

## 音声を切り換えるには（主・副音声）



映像 / 音声ボタンを押す。

画面上に選択画面が表示されます。▲▼ボタンで選択し、決定ボタンを押します。

※ 二重音声放送でない場合には、項目は選択できません。

## 字幕を表示するには



字幕ボタンを押す。

押すたびに字幕「オン／オフ」が切り換わります。

## 1つ前に見ていたチャンネルにするには

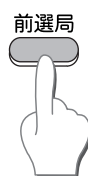

前選局ボタンを押す。

押すたびに、1つ前に見ていたチャンネルと現在見ているチャンネルとが交互に切り換わります。裏番組の確認などに便利です。

## ！ ご注意

メニューや番組説明などの画面表示を長時間表示すると、画面に焼きつくことがあります。

# チャンネルの選びかた

## 数字（短縮）ボタンで選ぶ

👉 33 ページ

数字ボタン（1～12）を押してチャンネルを切り換えます。

※ チャンネルの登録については32ページをご覧ください。

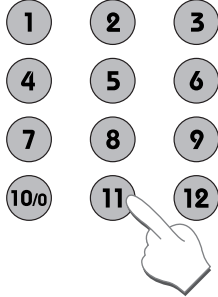

## CHリストから選ぶ 👉 35ページ

CHリストボタンを押すと、画面にチャンネルリストが表示されます。

CHリスト

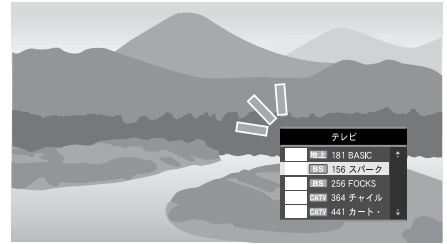

チャンネルリスト中の見たいチャンネルを▲▼ボタンで選び、決定ボタンを押すとそのチャンネルへ切り換わります。

※ CHリストの詳細は35ページをご覧ください。

## 数字ボタンで選ぶ

見たいチャンネルを数字ボタンで入力します。

例) 200ch の場合

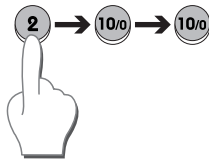

※ 画面上に入力した数字が表示されます。

## 番組ガイド（番組表）から選ぶ

👉 32 ページ

番組ガイドボタンを押すと画面に番組ガイドが表示されます。

番組ガイド

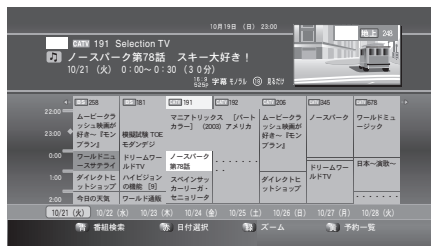

見たいチャンネルを◀▶ボタンで選び、決定ボタンを押すとそのチャンネルへ切り換わります。

※ より詳しい使用方法については、42ページをご覧ください。

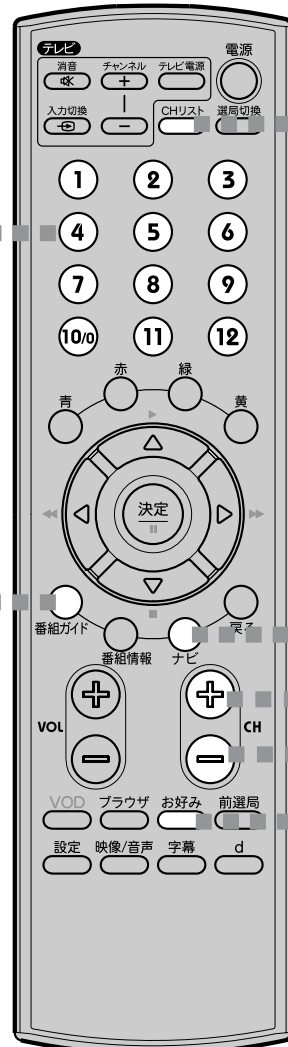

## ナビボタンで選ぶ

ナビボタンを押すと、画面に放送メニューが表示されます。

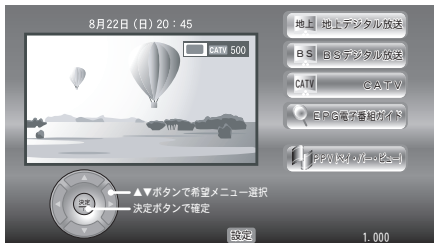

▲▼ボタンで地上デジタル放送・BS デジタル放送・CATVのいずれかを選択して**決定**ボタンを押すと、選択した放送の受信番号が小画面に表示されます。

チャンネル+/-ボタンでチャンネルを切り替えることができます。

**ナビ**ボタンを押すと全画面表示に切り替わります。

## チャンネル+/-ボタンで選ぶ

📖 32 ページ

チャンネル+/-ボタンを押すたびにチャンネルが切り換わります。

地上・BS・CATVの全選局対象チャンネルを連続して切り換えられます。

※ 選局対象設定メニューで、テレビチャンネルのみ、あるいはラジオ/データチャンネルのみを選ぶようにすることもできます。詳細は32ページをご覧ください。

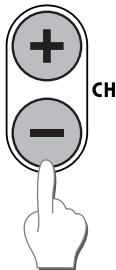

## お好みリストから選ぶ 📖 34ページ

お好みボタンを押すたびに、お好みチャンネルへ切り換わります。

お好み



※ 事前にお好みチャンネルの登録が必要です。  
(📖 34 ページ)

## ■ナビ画面のみかた

※ご加入のケーブル局により、表示方法が異なる場合があります。

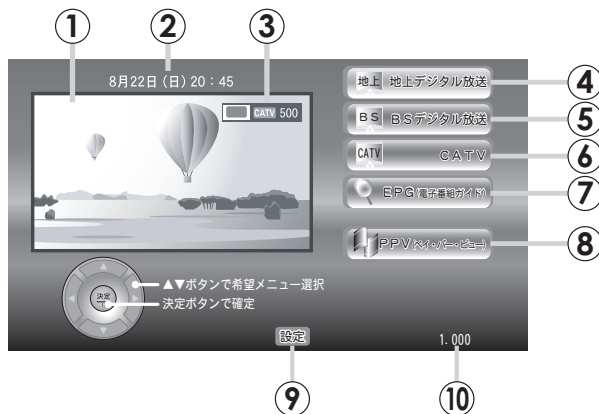

※ リモコンの**ナビ**ボタンを押してこの画面を表示/非表示させることができます。

各項目を選択するには、リモコンの▲▼ボタンで項目を選び、**決定**ボタンを押します。

- ① 受信中の番組が表示されます。
- ② 日付と現在時刻が表示されます。
- ③ 受信中のチャンネル番号が表示されます。
- ④ **地上デジタル放送**
- ⑤ **BS デジタル放送**
- ⑥ **CATV**  
受信中の各放送番組が ① に表示されます。
- ⑦ **EPG (電子番組ガイド)**  
番組表が表示されます。  
リモコンの**番組ガイド**ボタンを押して、番組表を表示させることもできます。(📖 42 ページ)
- ⑧ **PPV (パイ・パー・ビュー)**  
パイ・パー・ビュー番組ガイドを表示します。
- ⑨ **設定**  
設定メニューを表示します。  
リモコンの**設定**ボタンを押すと、直接設定メニューに入ることができます。
- ⑩ ソフトウェアのバージョンが表示されます。

# チャンネル+/-ボタンの選局設定

リモコンの**チャンネル+/-**ボタンで選局時に「テレビ」か「ラジオ/データ」のみを選んだり、あるいは「すべて」を対象とすることができます。  
※ 初期設定は「テレビ」となっています。

**1** 設定ボタンを押す。  
※ ナビ画面から「設定」を選択しても同様に操作できます。



**2** ▼ボタンを押して「システム設定」を選び、決定ボタンを押す。

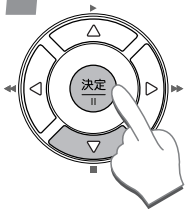

- 予約一覧
- 視聴制限
- システム設定
- チャンネル設定
- お好み設定
- メール
- 購入記録

**3** ▼ボタンを押して「選局対象設定」を選び、決定ボタンを押す。

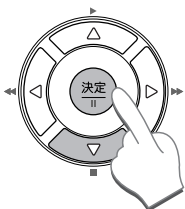

- |             |         |
|-------------|---------|
| 地域設定        | テレビ     |
| テレビ/オーディオ設定 | ラジオ/データ |
| 字幕の設定       | すべて     |
| O S D 表示設定  |         |
| 電話設定        |         |
| Irシステム設定    |         |
| 選局対象設定      |         |

**4** ▲▼ボタンで項目を選び、決定ボタンを押す。

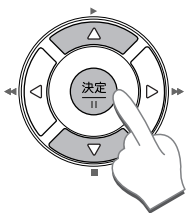

- |           |                 |
|-----------|-----------------|
| 「テレビ」     | テレビチャンネルのみ選局    |
| 「ラジオ/データ」 | ラジオおよびデータ放送のみ選局 |
| 「すべて」     | すべての受信チャンネルを選局  |

**5** 戻るボタンを押すと上位メニューへ戻ります。



# 番組ガイド (番組表) から選ぶ

最大1週間分の放送予定番組名一覧と、番組内容やその他関連情報を表示します。見たい番組を探したり、視聴予約や録画予約に利用することもできます。

## 番組ガイドの使いかた

**1** 番組ガイドボタンを押す。  
番組ガイドが表示されます。

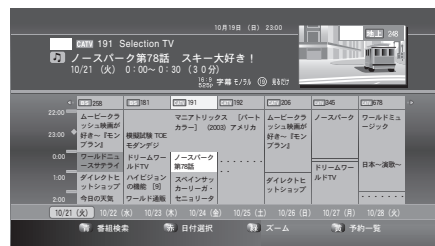

“ズーム” (リモコンの**緑**ボタン) を押すたびに番組ガイドの大きさを4段階に切り替えることができます。

1ページに表示されるチャンネル数を3、5、7、9チャンネルに切り替えることができます。

### ■ズーム表示例 (3チャンネル表示)

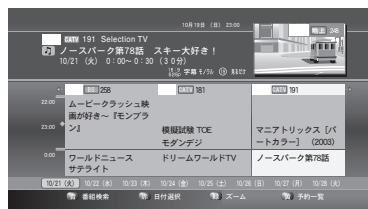

**2** ◀▶ボタンでチャンネルを選んで決定ボタンを押す。

現在放送中の番組が表示されます。

▲▼ボタンでこれから放送される番組を選び、決定ボタンを押すと、その番組の番組情報が表示されます (p.36 ページ)。

**3** 番組情報画面から番組ガイドに戻るには、“戻る” (リモコンの**黄**ボタン) または戻るボタンを押す。



または





# 数字（短縮）ボタンで選ぶ

リモコンの数字ボタンに通常ご覧になるチャンネルを登録し、選局します。  
地上デジタル放送の短縮ボタンはチャンネルスキャン時に自動的に登録されています。

## 短縮ボタンを登録する

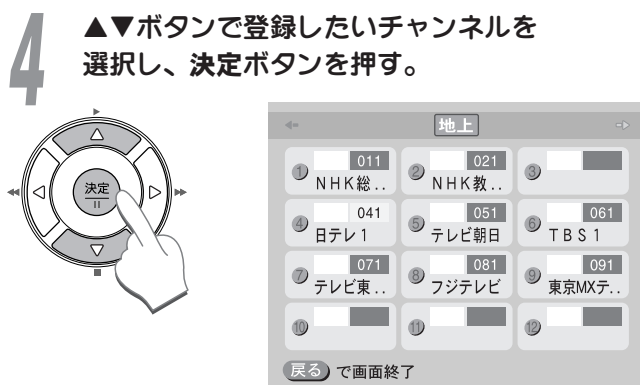
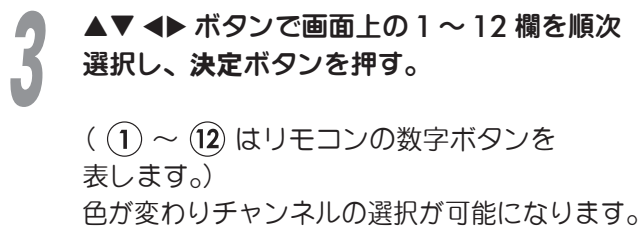
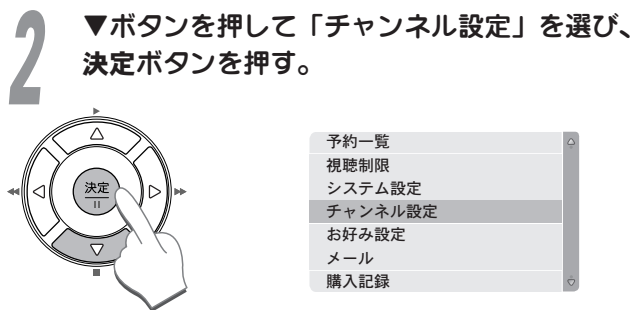
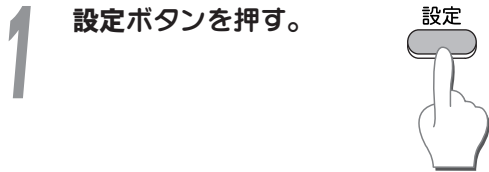

54 ページの「地上デジタル放送地域別チャンネル一覧」を参照してください。

5 ▶ ボタンでBSに切り換え、同様に各々のチャンネルを登録する。

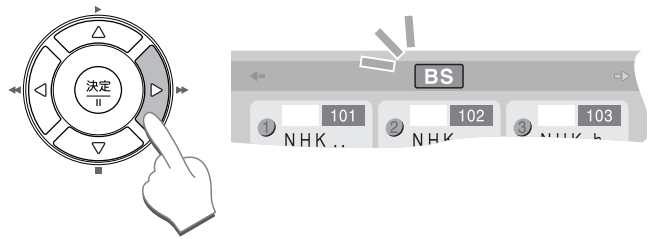

下記のBSチャンネルが工場出荷時に登録されています。必要に応じ、変更（再入力）してください。

数字ボタン	BSチャンネル番号
1	101
2	102
3	103
4	141
5	151
6	161
7	171
8	181
9	191
10/0	200
11	700
12	701

6 ▶ ボタンでCATVに切り換え、同様に各々のチャンネルを登録する。

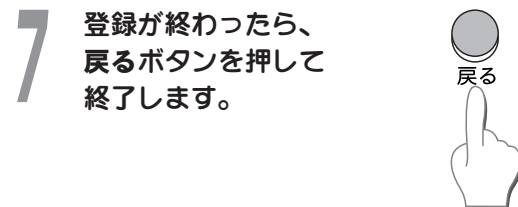
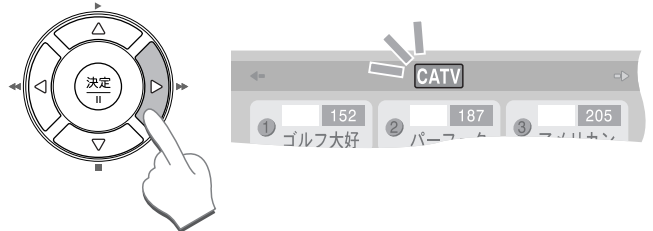

### ご参考

登録したチャンネルを削除するには  
削除したい短縮ボタンを選んで**決定**ボタンを押します。  
次に▲▼ボタンで“-----”を選び、**決定**ボタンを押します。

## 短縮ボタンの使いかた

短縮ボタンでチャンネルを切り換えるには以下の方法があります。

- 1 **選局切換ボタンを押す。**  
現在視聴しているネットワークの選局リストを表示します。押すたびに「地上」・「BS」・「CATV」と切り換わります。

戻るボタンを押すと表示が消えます。



- 2 選びたいチャンネルを方向キーで選び、**決定ボタン**を押す。  
チャンネル番号を数字ボタンで入力してもチャンネルを切り換えることができます。

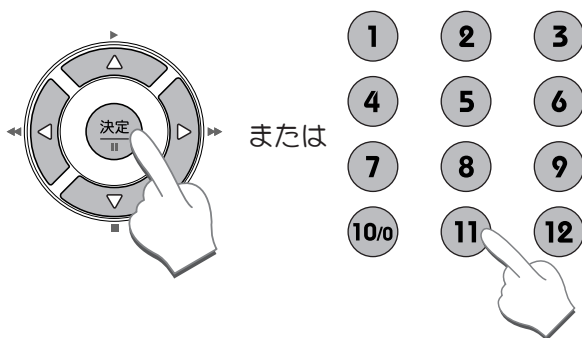

**地上デジタルチャンネルを数字ボタンで選ぶ**  
選局リストを表示していない場合でも、数字ボタン(1～12)を押すと、2秒程して(または**決定**ボタンを押すと)地上デジタル放送のチャンネルに切り換わります。

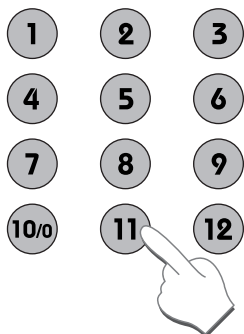

## お好みリストから選ぶ

お好みリストを作成すると、よく見るチャンネルを1つのグループにまとめて、簡単にチャンネルを探すことができます。お好みリストには30チャンネルまで記憶させることができます。

## お好みリストを作る

- 1 **設定ボタンを押す。**



- 2 ▼ボタンを押して「お好み設定」を選び、**決定ボタン**を押す。

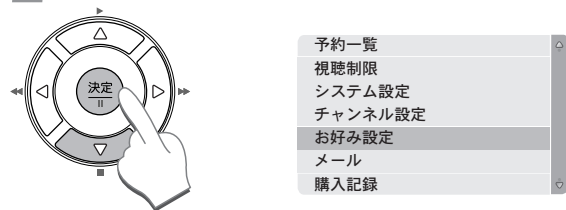

- 3 画面左の選局対象チャンネルリストから▲▼ボタンでお好みのチャンネルを選ぶ。



- 4 **決定ボタン**を押すと画面右へ移動し、お好みリストに登録されます。



※ 設定したお好みリストから不要なチャンネルを削除するには、◀▶ ボタンを押してお好みチャンネルグループにハイライトを移動し、▲▼ ボタンで消したいチャンネルを選択して**決定**ボタンを押します。

## 5 設定が終わったら、戻るボタンを押す。



### ご参考

放送受信中に**お好み**ボタンを2秒以上押しつづけると、受信中のチャンネルをお好みリストに登録できます。

## お好みリストの使いかた

### 1 お好みボタンを押す。

現在受信中のチャンネルに1番近いお好みチャンネルへ移動します。



### 2 お好みボタンを繰り返し押し続けてご希望のチャンネルへ移動します。

※ 未登録の場合、画面に下のようなメッセージが表示されます。

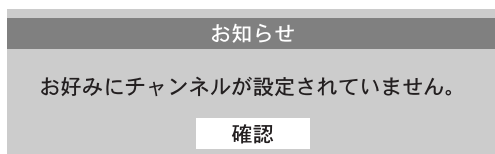

## CHリストから選ぶ

チャンネルリストから見たいチャンネルを選んで簡単にチャンネルを切り換えられる機能です。

## CHリストの使いかた

### 1 CHリストボタンを押す。

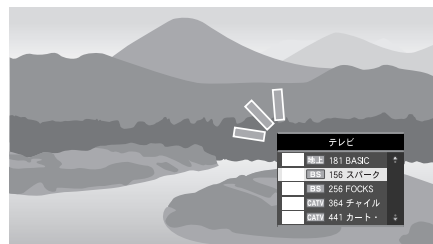

### 2 チャンネルリストの画面上で見たいチャンネルを▲▼ボタンで選び、決定ボタンを押すとそのチャンネルへ切り換わります。

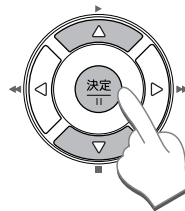

※ ◀▶ ボタンを押すと、ページの切り換えができます。

### 3 CHリスト画面を消すには戻るボタンを押す。



※ チャンネルリストはテレビの場合、地上デジタル・BS・CATVの順に連続表示されます。

※ チャンネルリストに表示させるチャンネルは、32ページの「チャンネル+ / - ボタンの選局設定」により、「テレビ」・「ラジオ/データ」・「すべて」に切り換えることができます。

# 見たい番組の情報を見る

番組情報ボタンを押すと、その番組の情報を見ることができます。

放送局側で番組説明の情報を送信していない場合は空欄が表示されます。

## 見ている番組の番組情報を見る

- 1 番組情報ボタンを押す。

視聴中の番組の情報が表示されます。

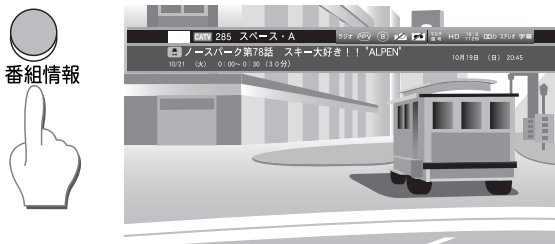

- 2 番組情報ボタンを再度押すと、詳細説明が表示されます。

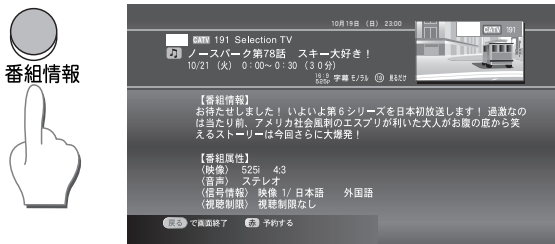

- 3 番組情報ボタンまたは戻るボタンを押す。

元の画面に戻ります。



### ご参考

番組情報表示中に受信番組が終了 5 分前になると、現在受信中の番組情報、および次に放送される番組名が表示されます。

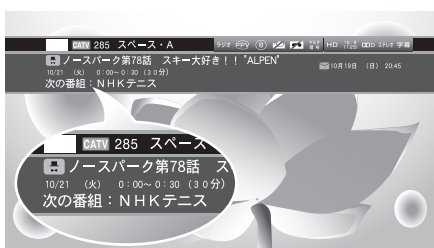

次の番組がスタートすると番組情報も更新されます。

# 字幕や文字スーパーを選ぶ

番組により、字幕を表示したり、表示を英語にすることができます。

文字スーパーは、放送局から視聴者にお知らせしたいことを、放送中の画面上に文字で表示します。

- 1 設定ボタンを押す。

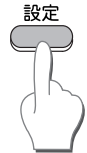

- 2 ▼ボタンを押して「システム設定」を選び、決定ボタンを押す。

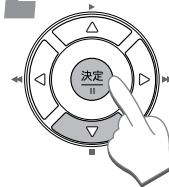

- 3 ▼ボタンを押して「字幕の設定」を選び、決定ボタンを押す。

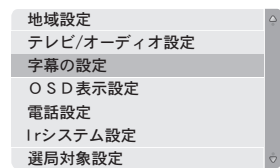

- 4 ▲▼ボタンで項目を選び、決定ボタンを押す。

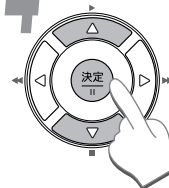

- 「字幕」… 字幕のオン/オフを選択します。
- 「字幕言語」… 字幕の言語を選択します。
- 「文字スーパー」… 文字スーパーのオン/オフを選択します。
- 「文字スーパー言語」… 文字スーパーの言語を選択します。

- 5 戻るボタンを押して終了します。

### ご参考

字幕はリモコンの字幕ボタンでも「オン/オフ」ができます。

## マルチ映像や二重音声を 選ぶ

番組により、複数の映像を受信できるマルチ放送や、日本語と英語などの二重音声（主・副）放送があります。

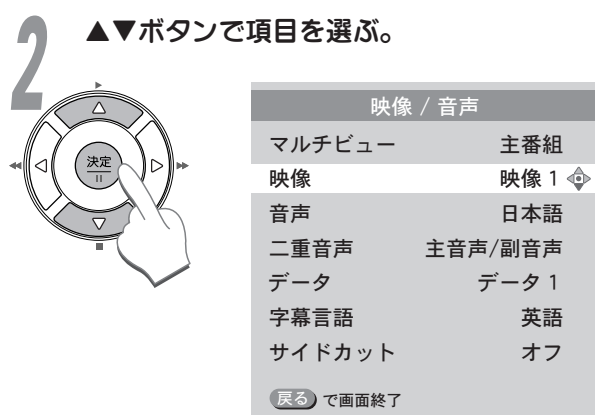
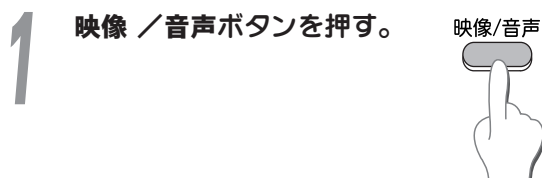

※ 選択できる項目がない場合には選択できません。

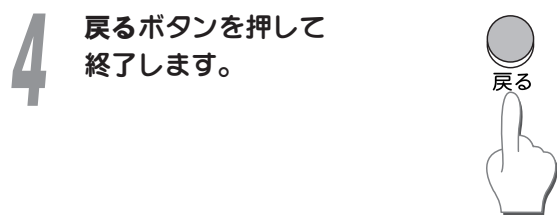
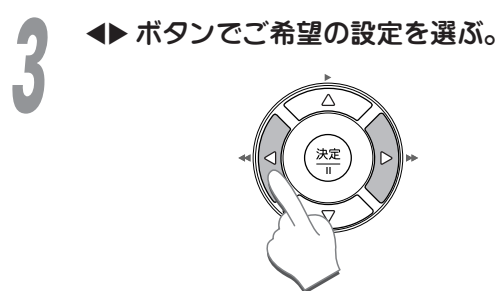

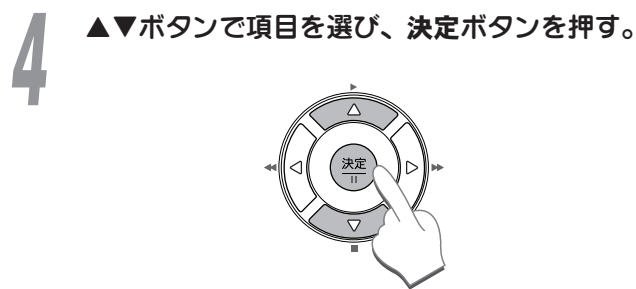
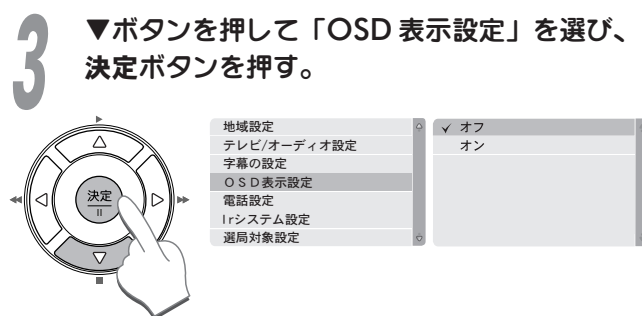
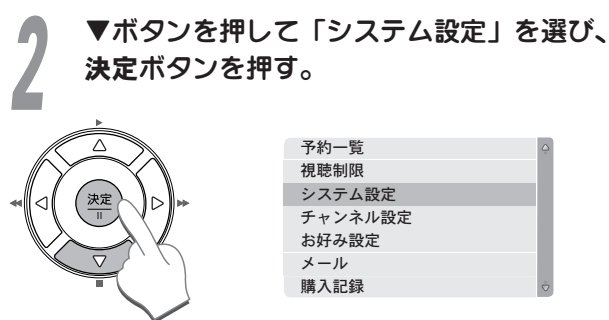
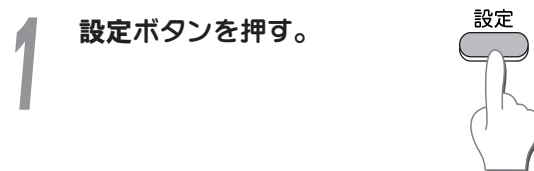

## OSD表示のオン・オフ 機能を使う

映像信号以外のデータを送信している番組があります。こうしたデータを受信すると画面上に「データ取得中」の文字が表示されます。設定により非表示にすることができます。



「オフ」… 「データ取得中」が表示されません。  
「オン」… 「データ取得中」が表示されます。

# サイドカット機能を使う

4:3 (ノーマル) のテレビをご使用の場合、16:9 のワイド放送番組 (番組情報に  または  が表示されている番組) を視聴していると、番組によっては上下左右に黒帯が表示されることがあります。この場合、サイドカット機能を使用することにより、黒帯を消して画面いっぱいに表示することができます。

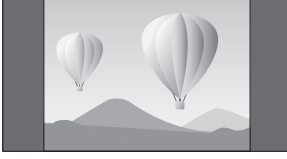
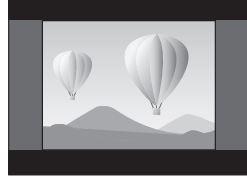
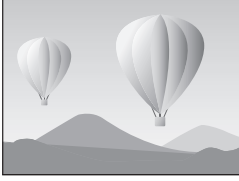
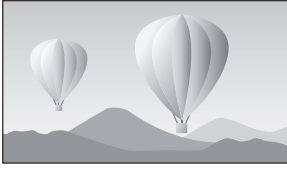
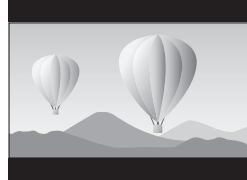
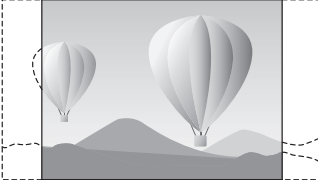
元の画像 16:9(ワイド)のテレビで視聴した場合	4:3(ノーマル)のテレビ画像	
	サイドカット オフ	サイドカット オン
 左右に黒帯が入った 16:9 映像	 上下左右に黒帯が入って 表示されます	 画面いっぱい 表示されます
 左右に黒帯のない 16:9 映像	 上下に黒帯が入って 表示されます	 縦いっぱいに表示されます ただし左右の映像の一部が カットされます

## サイドカットして見る

1

番組を視聴中に  
映像/音声ボタンを押す。



2

▼ボタンで「サイドカット」を選び、  
◀▶ ボタンでオンを選ぶ。

映像 / 音声	
マルチビュー	主番組
映像	映像 1
音声	日本語
二重音声	主音声/副音声
データ	データ 1
字幕言語	英語
サイドカット	オフ

戻る で画面終了

3

終了するには映像/音声ボタン  
または戻るボタンを押す。



### サイドカットの自動解除について

チャンネルを変更したとき、および電源をオフしたときは、「接続テレビ・オーディオ設定」(P.23 ページ) で設定された状態になります。

### サイドカット機能が使えない場合

データ放送のチャンネル、データ放送の表示中、設定画面やナビ画面で受信している映像を表示中にはサイドカット機能は使えません。

### ！ ご注意

- 左右に黒帯のない 16:9 映像の場合は、左右の映像がカットされます (上図参照)。

# ペイ・パー・ビュー (PPV) および視聴制限番組を見る

ペイ・パー・ビュー (PPV) 番組は購入操作をしてから視聴できる有料番組です。番組単位で購入することができます。ペイ・パー・ビュー番組は番組表に料金が表示されています。詳しくは番組ガイドでそれぞれの番組説明をご覧ください。

## ■視聴制限とは…

番組を視聴・購入できる年齢や金額の上限を設定します。上限を超えて視聴・購入する場合は、暗証番号の入力が必要となります。設定できる内容には以下のものがあります。

- **視聴可能年齢** (51 ページ)  
番組を視聴できる年齢を制限します。
- **一番組制限額** (52 ページ)  
1 番組あたりの購入金額を制限します。

## 視聴制限設定をしている場合

視聴制限された番組では、下のような案内が表示されます。視聴する場合は**暗証番号を入力**して次へ進んでください。

一番組制限額を超えています。  
暗証番号を入力してください。



年齢制限があります。番組を視聴するには暗証番号を入力してください。



暗証番号が違っている場合、下のようなエラーメッセージが表示されます。

暗証番号が違います。再入力するときは決定ボタンを押してください。

※ 暗証番号の変更など、視聴制限に関する設定方法については 51 ページを参照してください。

## ペイ・パー・ビュー番組の購入方法

※ ペイ・パー・ビューの予約購入については、48 ページをご覧ください。



ペイ・パー・ビュー番組は一度購入するとキャンセルはできません。

- 1 **見たい(購入する)チャンネルを選ぶ。**  
ペイ・パー・ビューのプレビュー画面が表示されます。



**購入する場合：** 決定ボタンを押す。  
**購入しない場合：** 他のチャンネルへ切り換える。

- 2 **購入する、購入しないを選択します。**

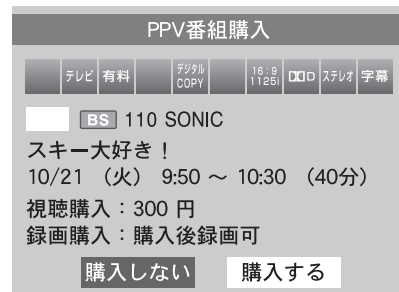

**購入する場合：** 「購入する」を選び、**決定ボタン**を押す。  
**購入しない場合：** 「購入しない」を選び、**決定ボタン**を押す。

一部の番組では録画が禁止されています。番組情報欄に次のようなアイコンが表示されています。



コピーガード  
されている番組



コピー禁止  
の番組

※ これらの番組では視聴購入のみ可能です。  
録画購入はできません。

録画が禁止されている番組を録画した場合、  
正常な画像で録画や再生がされません。

(次ページへ続く)

# 3

購入意思を確認します。

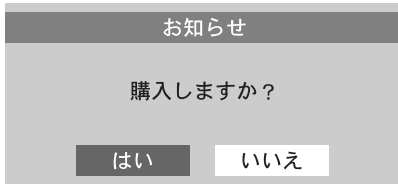

- 購入する場合：「はい」を選び、**決定**ボタンを押す。
- 購入しない場合：「いいえ」を選び、**決定**ボタンを押す。

番組購入が確定すると、画面に下のような確認メッセージが表示されます。



## ペイ・パー・ビュー番組の 購入記録（履歴）を見るには

これまでに購入したペイ・パー・ビュー番組の履歴を見ることができます。  
 (P 53 ページの「購入記録」をご覧ください。)

- ペイ・パー・ビュー番組は購入可能時間を過ぎると購入できません。

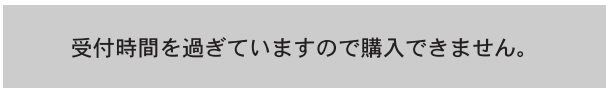

- 購入の手続き中に番組に関する詳しい情報が見たい場合は、**番組情報**ボタンを押してください。その番組に関する多くの情報が得られます。引き続き購入したい場合は**番組情報**ボタンを再度押し、購入画面に戻り、購入手続きをしてください。



## ご参考

プレビュー (Preview) :



一部のペイ・パー・ビュー番組では、一定時間プレビューとして番組を視聴することができます。番組により見られる回数、時間は異なります。一定時間が過ぎるとプレビューは終了します。プレビュー中に購入操作をすればメッセージは消えます。暗証番号なしで購入できるペイ・パー・ビュー番組の上限金額はメニューの視聴制限設定で設定することができます。(P 52 ページ)

## 年齢制限番組の視聴

視聴可能年齢の設定 (P 51 ページ) により、設定した年齢を超える番組を視聴する場合には暗証番号の入力が必要になります。

年齢制限された番組の場合、下のような暗証番号の入力画面が表示されます。設定した視聴制限暗証番号を入力すると、制限が解除され、番組を視聴できます。

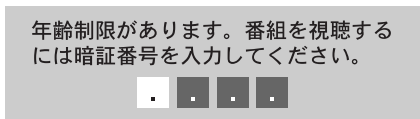

## ご参考

視聴制限暗証番号の変更および視聴許可年齢の設定は、「暗証番号の変更」(P 51 ページ) および「視聴可能年齢の設定」(P 51 ページ) をご覧ください。

# 4

## 番組を見る



# データ放送を見る

データ放送の番組では、画面に表示される説明にしたがって操作すると、さまざまな情報を見ることができます。

1 リモコンのd（データ）ボタンを押す。



2 画面上の表示項目を選び、決定する。

※ 番組によりカラーボタンなどを使った専用の選択画面や数字入力画面が表示されます。その指示に従ってください。

## 参考

- 受信チャンネルがデータ放送の場合、下のようないコンが表示されます。



アイコンの詳細については「アイコン一覧」(P.60 ページ) をご覧ください。

- データ放送をお楽しみになる場合は、プログレッシブテレビやハイビジョンテレビに接続されることをお勧めします。一般のテレビに接続されると文字などが見えにくい場合があります。

# 便利に使う

## 番組ガイド（番組表）を便利に使う

番組ガイドは現在放送中の番組および最大8日分の放送予定番組名（データ放送のみ表示の場合は最大2日分）と、関連情報を表示します。見たい番組を探したり、視聴予約や録画予約に利用することができます。また、ジャンルごとに検索し、リスト表示することもできます。

### ■番組ガイド（番組表）のみかた

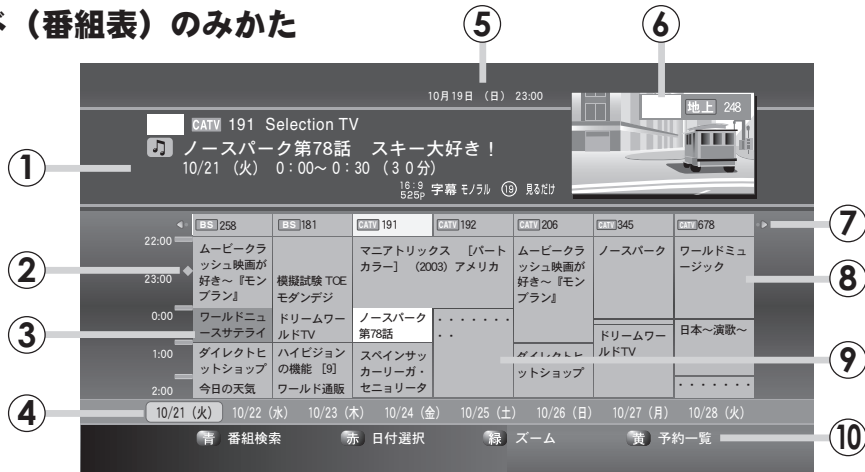

- ① 選んでいる番組の情報です。放送時間や番組タイトルの他に、各種アイコンでその他の関連情報が表示されます。アイコンの内容については 60, 61 ページをご覧ください。
- ② 現在時刻ポインタです。
- ③ 予約された番組です。オレンジ色で表示されます。
- ④ 表示されている番組ガイドの日付を表示します。
- ⑤ 日付と現在時刻が表示されます。
- ⑥ 受信中の画面です。
- ⑦ リモコンの ◀▶ ボタンで1チャンネルづつ表示を変えられます。押し続けるとページ単位で移動します。
- ⑧ 4時間半単位の番組名やチャンネル番号が表示されます。▲▼ボタンで1時間づつ表示を変えられます。（終了番組は表示しません）
- ⑨ 視聴制限により、番組名を表示しないよう設定されている場合です。番組名を表示するには暗証番号の入力が必要です。設定を変更するには 51 ページをご覧ください。
- ⑩ カラーボタン※ で付加機能を選択します。ハイライト時に操作できます。
  - テレビの接続にD端子を使用しない場合でも、D端子出力設定（p.23 ページ）により、番組ガイドに表示されるチャンネル数および時間帯が変わる場合があります。
  - 短時間の番組は、番組ガイドにタイトル表示できないことがあります。（この場合でも、ハイライトすれば番組情報は表示されます）

※カラーボタンについて カラーボタンには、表示画面に応じていろいろな機能が付加されます。ハイライトされたときのみ有効となり、灰色のときは使えません。

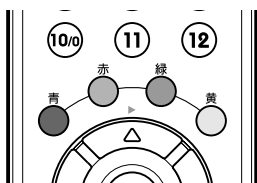

例) この画面で緑ボタンを押した場合は番組ガイドがズーム表示されます。



# 番組ガイドで放送中の番組を選ぶ

## 1 番組ガイドボタンを押す。

番組ガイドが表示されます。

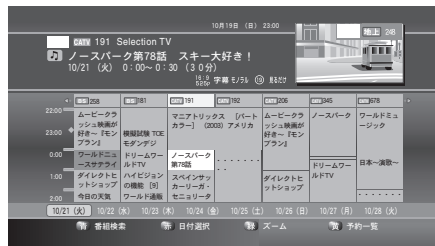

緑ボタンを押すごとに4段階に拡大・縮小表示されます。

## 2 ◀▶ ボタンでチャンネルを選ぶ。

チャンネル名と番組の情報が画面上段に表示されます。

番組によっては番組タイトルの下に **アノコピー** や **④** のアイコンが表示されます。

アイコンの詳細は60, 61ページをご覧ください。

番組情報ボタンを押すと、選択した番組のより詳しい情報が見られます。

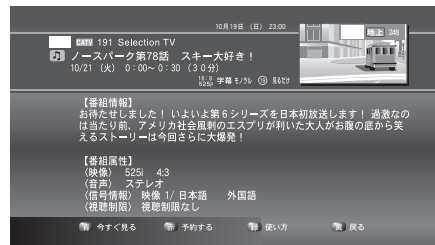

※ 番組情報が取得できていない場合、下のよう画面が表示される場合があります。

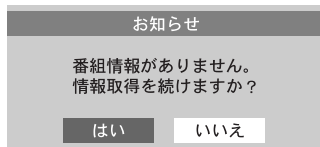

「はい」を選択した場合

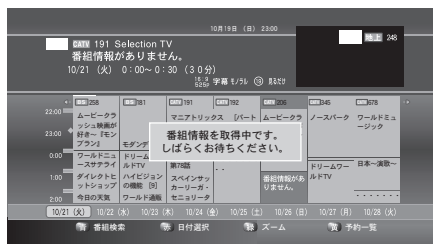

もう1度**番組情報**ボタンを押すと以前の表示に戻ります。

## 3 放送中の見たい番組を◀▶ボタンで選び、決定ボタンを押す。

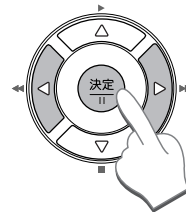

選択したチャンネルに切り換わります。

## 番組ガイドから番組を検索する

番組検索には「ジャンル検索」・「キーワード検索」・「キーワード履歴検索」の3つの方法があります。

### ■ 番組を検索する (ジャンル検索)

現在放送中、またはその日から1週間に放送される番組の中から番組をジャンル別に検索・表示して、見たい番組をより探しやすくすることができます。

### ！ ご注意

- 検索となる対象は次の通りです。  
当日の場合 ..... 現在時刻から24時までに放送される番組  
翌日以降の場合 .... その日1日(0時~24時)に放送される番組
- 番組情報が取得できていない番組は検索対象に含まれませんのでご注意ください。

## 1 番組ガイドボタンを押す。

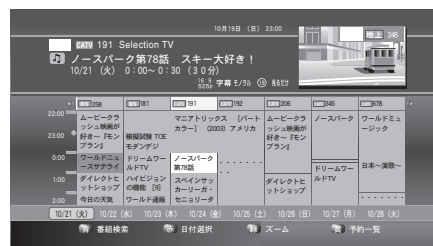

番組ガイドが表示されます。

## 2 “番組検索” ボタン (リモコンの青ボタン) を押す。



(次ページへ続く)

3

▲▼ボタンで「ジャンル検索」を選び、決定ボタンを押す。

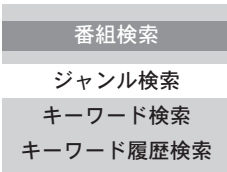

◀▶ボタンでメインジャンル・サブジャンルを選び、決定ボタンを押すと、検索を始めます。

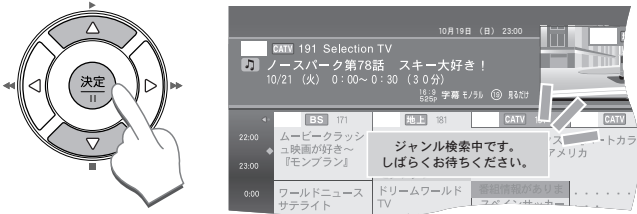

4

検索結果が表示されます。

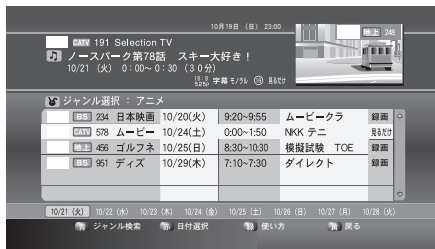

**他の日付でも検索できます**

上の画面で日付選択ボタン（リモコンの赤ボタン）を押すと、画面下部の日付が選択できるようになります。◀▶ボタンで検索したい日付を選び、決定ボタンを押すと、その日放送される番組の中から検索を行います。

5

▲▼ボタンでご希望の番組を選び、決定ボタンを押す。

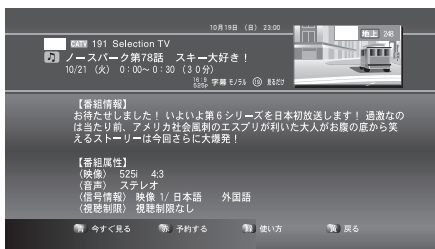

選んだ番組の番組情報が表示されます。  
※ ◀▶ボタンでページを送ることができます。

カラーボタンにより、番組の視聴または予約が可能です。

青ボタン ... 番組を視聴できます。  
(現在放送中の番組の場合)

赤ボタン ... 番組の予約ができます。  
「視聴予約・録画予約をする」  
(p.46 ページ) 参照

**■ 番組を検索する（キーワード検索）**

現在放送中、またはその日に放送される番組のタイトルからキーワードで見たい番組を探すことができます。

1

番組ガイドボタンを押す。

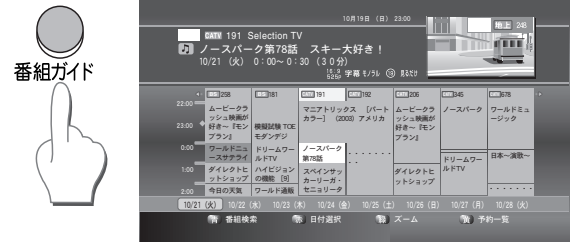

番組ガイドが表示されます。

2

“番組検索”ボタン（リモコンの青ボタン）を押す。



3

▲▼ボタンで「キーワード検索」を選び、決定ボタンを押す。

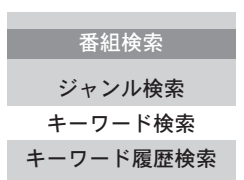

4

キーワード入力画面が表示されます。

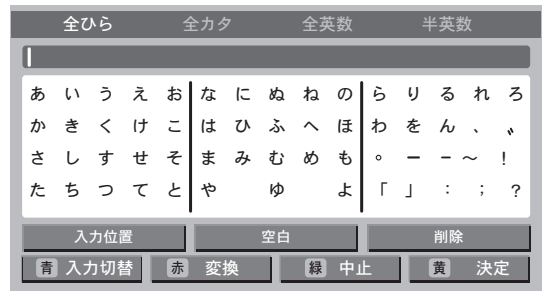

▲▼ボタンで文字を選んでキーワードを入力します。必要に応じて文字を変換し、確定してください（未確定の文字には下線が付きます）。

- 青ボタン ... 入力モードを切り替えます。  
全角ひらがな→全角カナ→全角英数→半角英数
- 赤ボタン ... 入力文字を「変換」します。
- 緑ボタン ... 入力を中止します。
- 黄ボタン ... 入力文字を「確定」します。
- 入力位置 ... カーソル位置を移動します。
- 空白 ..... 文字間にスペースを入れます。  
(▲▼ボタンでカーソル移動、決定ボタンでスペース挿入)
- 削除 ..... 入力文字を削除します。  
(▲▼ボタンでカーソル移動、決定ボタンで文字削除)

5

便利に使う

**5** 入力完了後、決定または黄ボタンを押すと検索を始めます。

**6** 検索結果が表示されます。

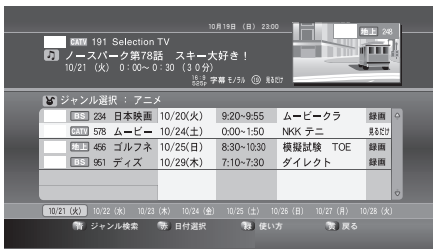

**7** ▲▼ボタンでご希望の番組を選び、決定ボタンを押す。

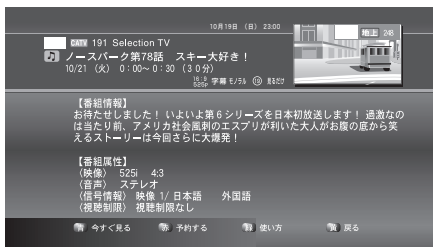

選んだ番組の番組情報が表示されます。

カラーボタンにより、番組の視聴または予約が可能です。

青ボタン .... 番組を視聴できます。  
(現在放送中の番組の場合)

赤ボタン .... 番組の予約ができます。  
「視聴予約・録画予約をする」  
(p46 ページ) 参照

## ■ 番組を検索する (キーワード履歴検索)

過去に検索したキーワードから見たい番組を探すことができます。

**1** 番組ガイドボタンを押す。

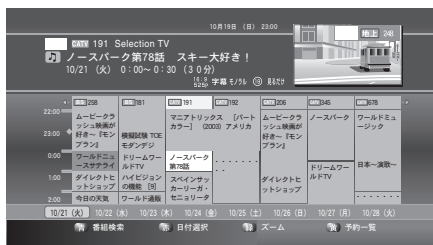

番組ガイドが表示されます。

**2** 番組検索ボタン (リモコンの青ボタン) を押す。



**3** ▲▼ボタンでキーワード履歴検索へ移動し、決定ボタンを押す。

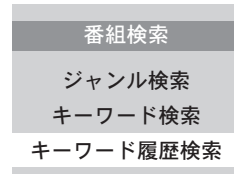

**4** これまでに検索したキーワードの一覧が表示されます。

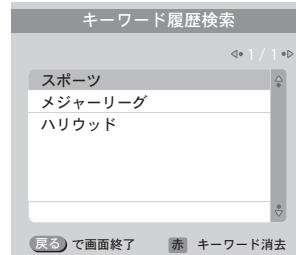

キーワードは最大9つまで履歴が残ります。

**5** ▲▼ボタンでキーワードを選んで決定ボタンを押すと、検索を始めます。

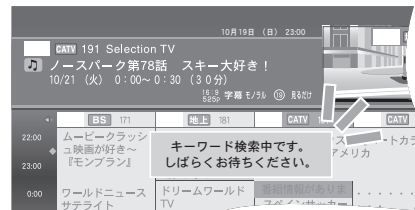

**6** 検索結果が表示されます。

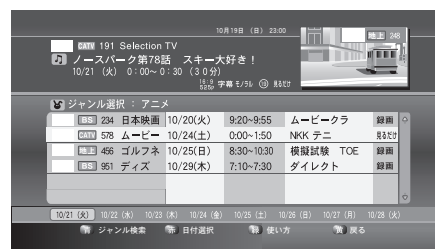

**7** ▲▼ボタンでご希望の番組を選び、決定ボタンを押す。

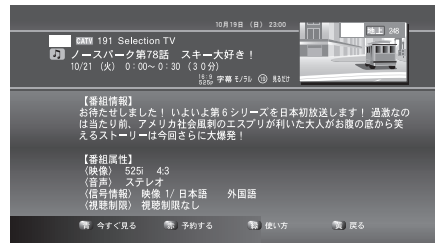

選んだ番組の番組情報が表示されます。

# 番組ガイドの日付や時間を変えるには

日付や時間帯別に番組ガイドを表示できます。予約視聴や予約録画の際、簡単・スピーディーに設定できます。

## 1 番組ガイドボタンを押す。

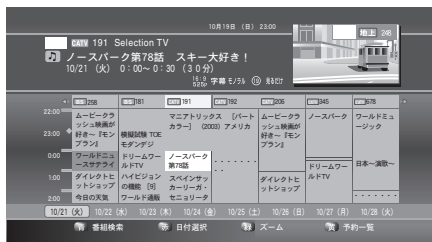

番組ガイドが表示されます。

## 2 “日付選択” ボタン (リモコンの赤ボタン) を押す。

下のように4時間単位で8日分の時間帯が選択できるようになります。

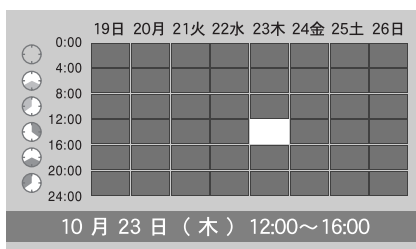

## 3 ▲▼◀▶ ボタンで、ご希望の日付・時間帯を選び、決定ボタンを押す。

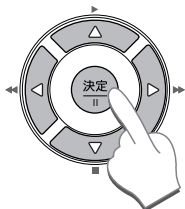

選択した日付・時間帯の番組ガイドが表示されます。

# 視聴予約・録画予約をする

番組の視聴予約・録画予約は番組ガイドから行います。

## 番組を予約する

※ 現在放送されている番組の場合と、これから放送される番組の場合とでは番組ガイド画面下部にあるカラーボタンの表示が若干異なる場合がありますが、基本操作は同じです。

## 1 番組ガイドボタンを押す。

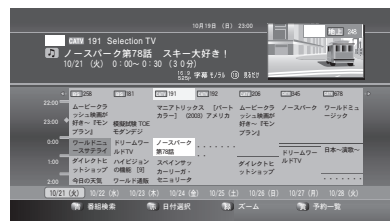

番組ガイドが表示されます。

## 2 ▲▼◀▶ ボタンで予約したい番組を選び、決定または番組情報ボタンを押す。

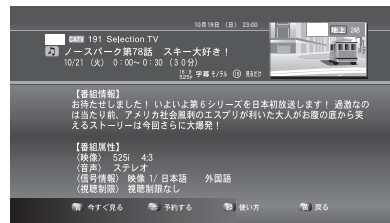
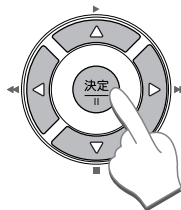

番組情報が表示されます。

※ 画面下のカラーボタンの表示は以下の場合で異なりますが、以降の操作手順および機能は同じです。

- 選択した番組が：
  - … 現在放送中の番組の場合 “予約する”
  - … これから放送される番組の場合 “予約”

## ご参考

ジャンル検索やキーワード検索からも予約をすることができます。(P.43 ページ)

# 3

リモコンの赤ボタンを押す。



予約設定	
予約方式	録画
ひろげて録画	する
予約後動作	電源オン
信号設定	
戻る 予約する	
青 時間指定予約へ	

予約設定画面が表示されます。

▲▼ボタンで各項目を選択し、◀▶ボタンで設定します。

### 「予約方式」

録画予約か視聴予約かを選択します。

### 「ひろげて録画」

予約開始時刻を -1 分、予約終了時刻を +1 分ひろげて時間設定します。

### 「予約後動作」

予約終了時に本機電源のオン / オフを選択できます。

「電源オン」... 予約終了時、本機の電源はオンのままになります。

「電源オフ」... 予約終了時、本機の電源がオフになります。

「ー」..... 予約開始時と同じ状態になります。

開始時オンの場合は終了時オン  
開始時オフの場合は終了時オフ

### 「信号設定」

二重音声や字幕の設定変更ができます。

※番組によって選択できない項目があります。

# 4

“予約する”を選んで決定ボタンを押す。

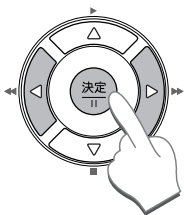

「戻る」を押すと、予約をせずに前の画面に戻ります。

## ！ ご注意

- 一部の番組で“コピーガード”がかかっている番組があります。その番組を録画した場合、正常な画像で録画や再生ができません。また、音声に関しても、光デジタル出力端子からの出力信号はコピー防止機能により正しく録音できない番組がありますのでご注意ください。



- 視聴制限のある番組の場合、暗証番号の入力が必要になります。暗証番号を忘れた場合、ペイ・パー・ビュー番組および年齢制限番組の予約をすることができません。暗証番号を忘れた時は、戻るボタンまたは番組情報ボタンを押して元の画面に戻ります。

## 時間指定予約 (タイマー予約)

予約設定画面表示のときにリモコンの青ボタンを押すと、時間指定予約画面が表示されます。視聴または録画したい番組や時間、繰返し予約等を任意に設定できます。

# 1

予約設定画面で、リモコンの青ボタンを押す。



時間指定予約	
予約方式	録画 ◀▶
放送種別	地上
チャンネル	011
日付	2007年 6月 7日(木)
繰返し	この日だけ
開始時刻	6月 7日 11:05
終了時刻	6月 7日 11:54
予約後動作	--
信号設定	
予約する 戻る	

時間指定予約画面が表示されます。

# 2

▲▼◀▶ボタンで各種項目を設定します。

「繰返し」では「この日だけ」・「毎日」・「毎週」・「月～金」・「月～土」・「火～土」から選べ、一度の設定で自動的に繰返し予約ができます。時刻設定は◀▶ボタンを押すたびに1分ずつ、押し続けると15分単位で増減できます。録画時間は最大23時間59分まで設定できます。

# 3

設定完了後、「予約する」を選んで決定ボタンを押す。

「戻る」を押すと、予約せずに前の画面に戻ります。

## ペイ・パー・ビュー番組の予約のしかた

1 46ページの「番組を予約する」手順1～2を行い、番組情報を表示させます。

2 “予約”ボタン（リモコンの赤ボタン）を押す。

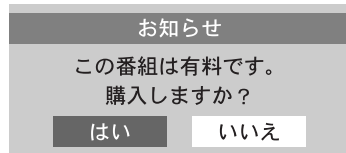

購入意思を確認する画面が表示されます。予約するためには「はい」を選択します。

3 番組購入画面が表示されます。視聴購入または録画購入を選んで決定ボタンを押します。

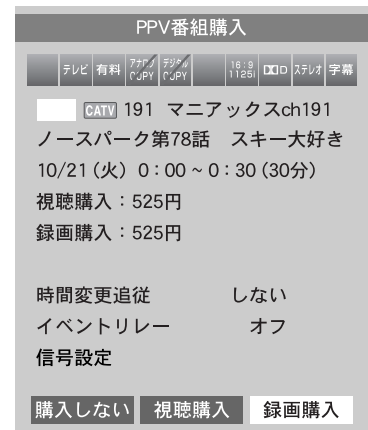

視聴制限や購入限度額が設定されている場合は、次の画面が表示されますので、暗証番号を入力してください。

年齢制限があります。番組を視聴するには暗証番号を入力してください。

一番組制限額を超えています。暗証番号を入力してください。

4 画面に「予約しました」と表示され、番組情報に戻ります。

### ■予約時間の重複について

予約設定をするときは重複予約にご注意ください。

右図の番組 **(A)** と **(B)** のように、予約する番組の放送時間が重複している場合、視聴予約どしは重複して予約ができますが、視聴予約と録画予約、また録画予約どしは重複して予約することはできません。

#### 視聴予約時に

- 既に視聴予約が入っている場合…予約できません  
この場合、番組 **(B)** がはじまる10秒前になると、画面に右のようなメッセージが表示されます。予約番組の視聴についての詳細は、49ページをご覧ください。
- 既に録画予約が入っている場合…予約できません  
画面に右のようなメッセージが表示されます。

#### 録画予約時に

- 既に視聴予約が入っている場合…予約できません
- 既に録画予約が入っている場合…予約できません  
画面に右のようなメッセージが表示されます。

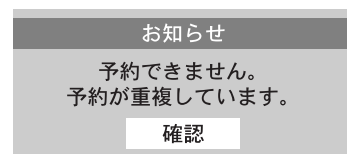
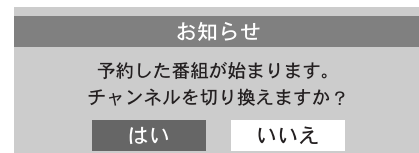
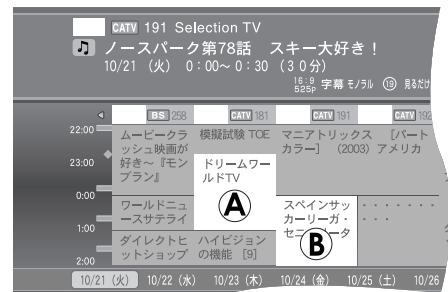

予約をしたときは、予約一覧で予約内容をご確認ください。(p.49ページ)



## 予約の確認と変更・取り消し

予約した番組を一覧表で確認できます。  
一覧表から予約を取り消すこともできます。

1 番組ガイドボタンを押す。

2 “予約一覧” ボタン（リモコンの黄ボタン）を押す。

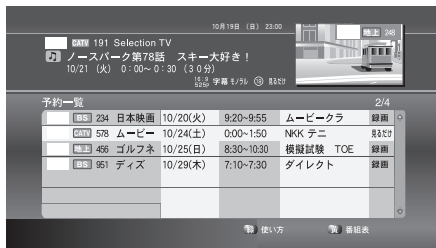

予約した番組の情報と予約日時が一覧表で表示されます。最大 30 件まで予約できます。

### ご参考

- 予約一覧は設定メニューからも表示することができます。



3 予約を取り消す場合は、取り消したい番組を ▲▼ボタンで選び、決定ボタンを押す。

確認メッセージが表示されます。  
「予約取消」を選んで**決定**ボタンを押すと、予約した番組を取り消すことができます。

時間指定予約	
予約方式	録画
放送種別	地上
チャンネル	011
日付	2007年 6月 7日(木)
繰返し	この日だけ
開始時刻	6月 7日 11:05
終了時刻	6月 7日 11:54
予約後動作	--
信号設定	
<input type="button" value="確認"/> <input type="button" value="予約取消"/>	

4 “番組表” ボタン（リモコンの黄ボタン）を押すと番組ガイドに戻ります。

## 予約番組の視聴と録画

予約番組の始まる 10 秒前にメッセージが表示されます。

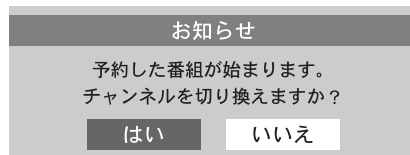

「はい」を選択した場合  
予約番組へ切り換わります。  
録画予約の場合は同時に録画がスタートします。

「いいえ」を選択した場合  
チャンネルは移動しません。  
録画予約の場合は録画が取り消されます。

※ どちらも選択しない場合は、約 10 秒後に予約番組へチャンネルが切り換わります。  
予約番組と同一のチャンネルを視聴中の場合は、メッセージは表示されません。

### ご注意

予約視聴、予約録画の実行中は本体の電源ボタン以外の操作はできません。

### ご参考

- 予約実行中は、チューナー前面の「予約」ランプが点灯します。
- 予約録画実行中に本体の電源ボタンを押すと予約はキャンセルされ、録画も中止となります。

### ご注意

- デジタル放送には「1 回だけ録画可能」のコピー制御信号が加えられています。VHS ビデオデッキなどのアナログ録画機器での録画は可能ですが、DVD レコーダーなどのデジタル録画機器では録画・複製・移動ができません。デジタル録画機器の取扱説明書やカタログなどをご確認ください。

デジタル  
1COPY

1 回のみ録画可能  
アイコン

- 本機の故障、誤動作、不具合あるいは受信障害や停電などの原因により放送や通信、録画などの機会を逃したために生じた障害については、一切の責任を負い兼ねますので予めご了承ください。
- 有料番組の予約 (P. 48 ページ) が実行された場合、視聴や録画をしなくても料金が請求されますので十分ご注意ください。

## Irシステムコントローラーで 連動録画するには

Irシステムコントローラーを使用して録画する場合は、次のように行ないます。

**1 Irシステムコントローラーの設定をする。**  
27ページのメニュー設定を行ないます。

**2 本機の予約設定をする。**  
46ページ「視聴予約・録画予約をする」の録画予約操作を行ないます。

**3 録画機器の準備をする。**  
テープやディスクを入れる  
本機から接続した外部入力に切り換える  
録画モードを設定する  
録画可能状態であることを確認し、リモコンで電源を切る（録画機器をスタンバイモードにします）

※ 詳細は録画機器の取扱説明書をご覧ください。

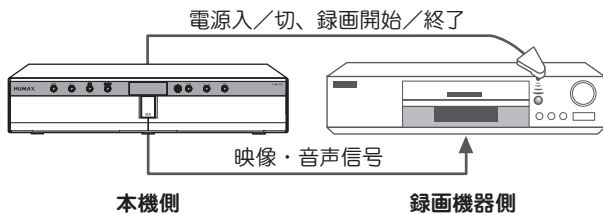

### 予約操作

- |  |  |
|--|--|
| <ul style="list-style-type: none"> <li>● 番組表で録画したい番組を選ぶ</li> <li>● 46ページ「視聴予約・録画予約をする」の操作を行なう</li> </ul> | <p>予約実行開始前に</p> <ul style="list-style-type: none"> <li>● テープやディスクを入れる</li> <li>● 本機から接続した外部入力に切り換える</li> <li>● 録画モードを設定する</li> <li>● 録画可能状態であることを確認し、リモコンで電源を切る（切らないと録画開始できません）</li> </ul> |
|--|--|

### 録画時動作

- |   |   |
|---|---|
| <ul style="list-style-type: none"> <li>● 電源入/切、録画開始/終了の信号が送られる</li> <li>● 番組の映像・音声が出力される</li> </ul> | <ul style="list-style-type: none"> <li>● 電源が入り、録画が開始される</li> <li>● 終了すると電源が切れる</li> </ul> |
|---|---|

## Irシステムコントローラーを 使わずに録画するには

Irシステムコントローラーを接続せずに録画する場合は、次のように行ないます。

**1 本機の予約設定をする。**  
46ページ「視聴予約・録画予約をする」の録画予約操作を行ないます。

**2 録画機器の準備をする。**  
テープやディスクを入れる  
本機から接続した外部入力に切り換える  
録画モードを設定する

※ 録画機器のタイマー設定が必要です。  
詳細は録画機器の取扱説明書をご覧ください。

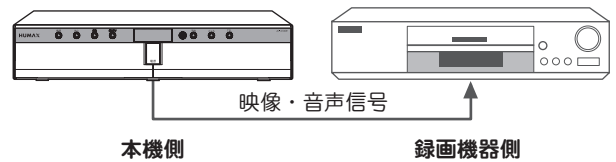

### 予約操作

- |  |  |
|--|--|
| <ul style="list-style-type: none"> <li>● 番組表で録画したい番組を選ぶ</li> <li>● 46ページ「視聴予約・録画予約をする」の操作を行なう</li> </ul> | <p>予約実行開始前に</p> <ul style="list-style-type: none"> <li>● テープやディスクを入れる</li> <li>● 本機から接続した外部入力に切り換える</li> <li>● 録画モードを設定する</li> <li>● 録画開始・終了時刻を設定し、予約する</li> </ul> |
|--|--|

### 録画時動作

- |  |  |
|--|--|
| <ul style="list-style-type: none"> <li>● 番組の映像・音声が出力される</li> </ul> | <ul style="list-style-type: none"> <li>● 電源が入り、録画が開始される</li> </ul> |
|--|--|

## ！ ご注意

- Irシステムコントローラーを使って録画する場合には、あらかじめ接続・設定が必要です。詳しくは20ページをご覧ください。
- Irシステムコントローラーのオン/オフテストが正常に動作しても、実際の予約録画では正しく動作しない機種がありますのでご了承ください。
- DVD/HDDレコーダーの予約操作によっては正しく動作しない場合があります。DVD/HDDレコーダーの取扱説明書をよくお読みになるが、DVD/HDDレコーダーのメーカーにお問い合わせください。

# 視聴制限の設定

ペイ・パー・ビュー番組購入時の、購入額や視聴年齢の制限などを設定します。視聴年齢制限のある番組を選んだとき、設定されている年齢以上の番組の場合は暗証番号の入力が必要になります。出荷時、暗証番号は「0000」に設定されています。お好みの番号に変更してください。

## 暗証番号の変更

1 設定ボタンを押す。



2 ▼ボタンを押して「視聴制限」を選び、決定ボタンを押す。

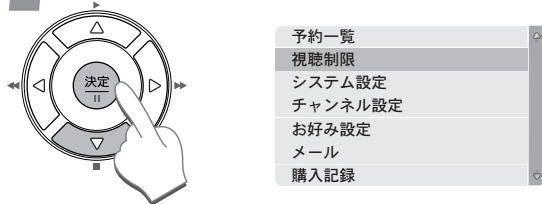

ここで暗証番号入力画面が表示されます。暗証番号を入力して次に進みます。※出荷時の暗証番号は「0000」です。

3 ▲▼ボタンを押して「暗証番号設定」を選び、決定ボタンを押す。

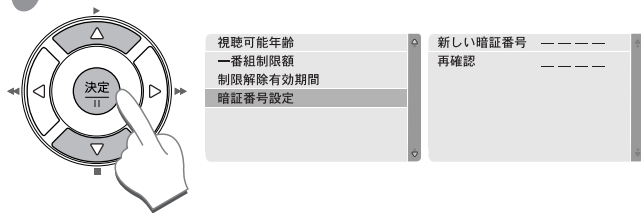

4 新しい暗証番号（4桁）を入力する。0～9の数字ボタンで入力します。

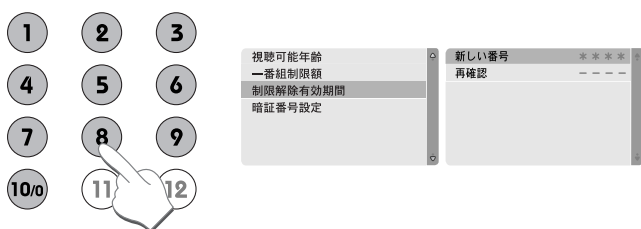

5 確認のため同じ番号をもう1度入力します。終了するには戻るボタンを押してください。

## 注意

設定した暗証番号は、忘れないよう必ずメモをしておいてください。



## 視聴可能年齢の設定

視聴年齢制限のある番組を選んだ際、その番組が設定されている年齢以上の場合には暗証番号の入力が必要になります。

1 設定ボタンを押す。



2 「視聴制限」を選び、決定ボタンを押す。

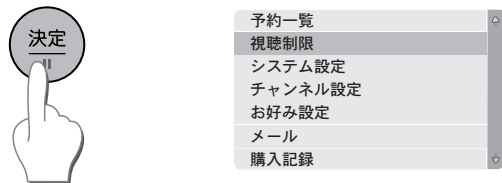

ここで暗証番号入力画面が表示されます。暗証番号を入力して次に進みます。

3 「視聴可能年齢」を選び、決定ボタンを押す。



4 視聴可能年齢を選ぶ。4歳から19歳まで、および無制限に設定可能です。▲▼ボタンで選択し、決定ボタンを押します。

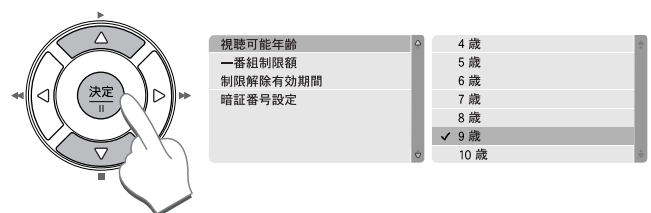

終了するには戻るボタンを押します。

## 一番組制限額

ペイ・パー・ビュー番組購入時、その番組が設定されている金額以上の場合には暗証番号の入力が必要になります。

1 設定ボタンを押す。



2 ▼ボタンを押して「視聴制限」を選び、決定ボタンを押す。

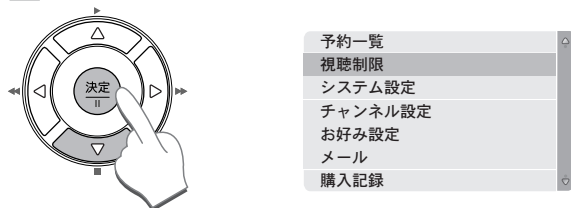

ここで暗証番号入力画面が表示されます。暗証番号を入力して次に進みます。

3 ▲▼ボタンを押して「一番組制限額」を選び、決定ボタンを押す。

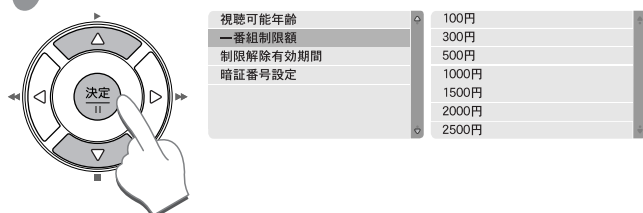

4 1番組当りの制限額を選ぶ。  
100円/300円/500円/1000円/1500円/2000円/2500円/3000円、および無制限に設定可能です。  
▲▼ボタンで選択し、決定ボタンを押します。

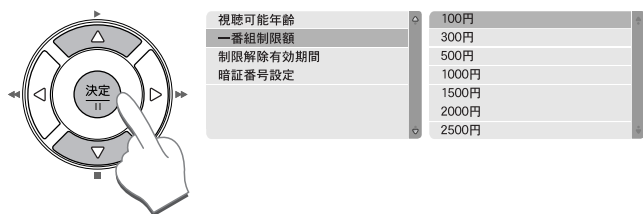

5 終了するには戻るボタンを押します。



## 制限解除有効期間

1度入力した暗証番号の有効期間を設定できます。

1 設定ボタンを押す。



2 ▼ボタンを押して「視聴制限」を選び、決定ボタンを押す。

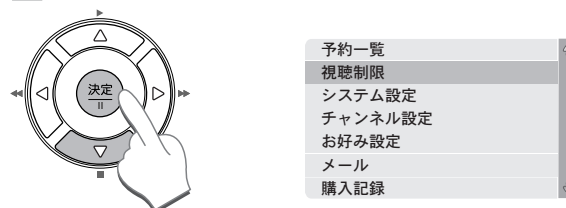

ここで暗証番号入力画面が表示されます。暗証番号を入力して次に進みます。

3 ▲▼ボタンを押して「制限解除有効期間」を選び、決定ボタンを押す。

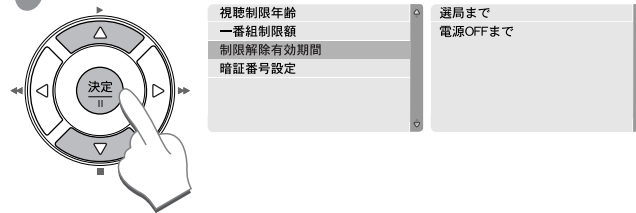

4 ▲▼ボタンを押していずれかの有効期間を選び、決定ボタンを押す。

選局まで

1度入力した暗証番号はチャンネルを変えるまで有効になります。

電源OFFまで

1度入力した暗証番号は電源をオフにするまで有効になります。

5 終了するには戻るボタンを押します。



## メール（放送メール／本機からの情報）

ご加入のケーブルテレビ局から個人に送られるメールや本機からの情報を確認することができます。メールが届くと本機の「メール」ランプが点灯します。

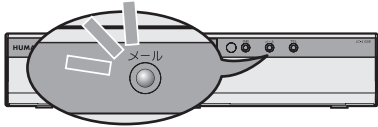

また、番組情報画面の現在日時横にはアイコンが表示されます。



1 設定ボタンを押す。



2 ▼ボタンを押して「メール」を選び、決定ボタンを押す。

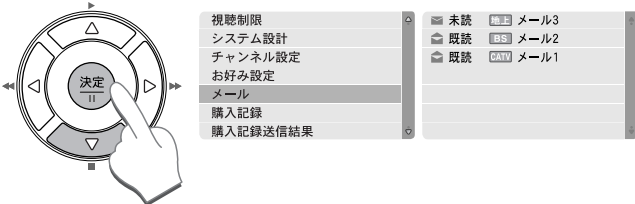

3 ▲▼ボタンを押して読みたいメールを選び、決定ボタンを押す。

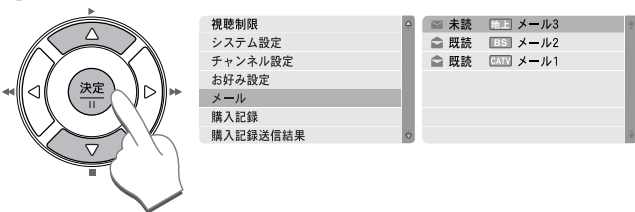

※ メールは最新の30通まで保存されます。

4 終了するには戻るボタンを押します。

## 購入記録

有料番組の購入記録を確認することができます。

1 設定ボタンを押す。



2 ▼ボタンを押して「購入記録」を選び、決定ボタンを押す。

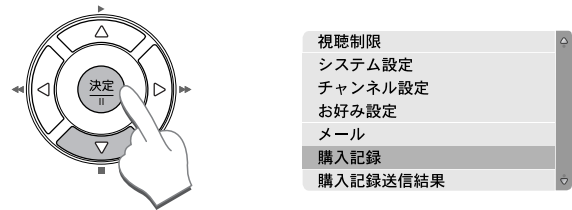

3 購入記録が表示されます。

購入記録			
BS	457	10/20 (火)	リーガ・セニョリータ
ワールドサッ	9:00~10:55	300円	録画
地上	101	10/24 (土)	デンジャラス・ナイト
ムービーチャ	19:20~21:50	500円	録画
CATV	251	10/25 (日)	80'sライブfrom N.Y.
Rockin' on US	23:00~23:55	300円	録画
CATV	387	10/29 (木)	はたらく自動車大集合
キッズステ	7:30~7:55	100円	録画

戻る で画面終了

※ 記録は最新の20番組まで表示されます。20件を超えると、古いものから削除されます。

4 終了するには戻るボタンを押します。

### ！ ご注意

表示される金額は参考金額です。価格改定などにより、請求金額とは異なる場合があります。

## 購入記録送信結果

カスタマーセンターへ購入記録が正常に送信されているかを確認することができます。また、送信が可能な場合は送信をすることができます。

1 設定ボタンを押す。



2 ▼ボタンを押して「購入記録送信結果」を選び、決定ボタンを押す。

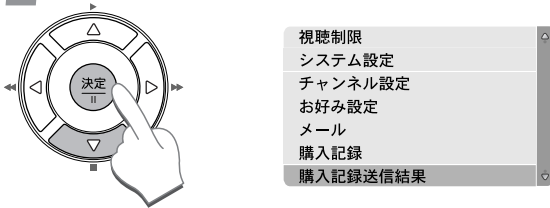

3 送信結果が表示されます。

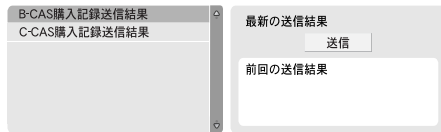

4 終了するには戻るボタンを押します。



## 双方向通信一覧

外部双方向通信（電話回線）の記録を見ることができます。

1 設定ボタンを押す。



2 ▼ボタンを押して「双方向通信一覧」を選び、決定ボタンを押す。

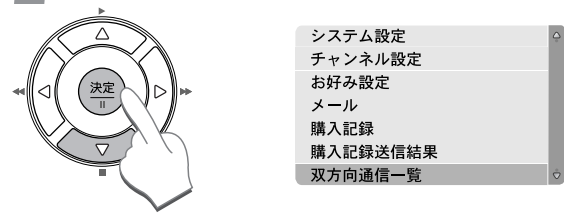

3 双方向通信一覧が表示されます。



4 終了するには戻るボタンを押します。



## システム情報

本機の動作環境やソフトウェアのバージョンなどを確認できます。

1 設定ボタンを押す。



2 ▼ボタンを押して「システム情報」を選び、決定ボタンを押す。

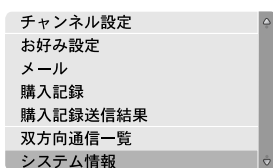
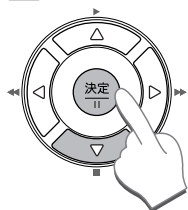

3 表示されたサブメニューから必要な項目を選び、確認します。

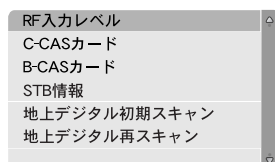

確認できる情報：

「RF入力レベル」

受信レベルと信号品質を表示します。

「C-CASカード」／「B-CASカード」

ご使用のICカード番号などを表示します。

「STB情報」

本機に関する情報を表示します。ソフトウェアのバージョンなどが確認できます。

「地上デジタル初期スキャン」

地上デジタル放送の初期設定を行います。

「地上デジタル再スキャン」

地上デジタル放送の追加設定を行います。

4 終了するには戻るボタンを押します。



## 地上デジタル初期スキャン

チャンネル設定を初期化して地上デジタル放送の受信可能なチャンネルをスキャンし、自動設定します。

1 設定ボタンを押す。



2 ▼ボタンを押して「システム情報」を選び、決定ボタンを押す。

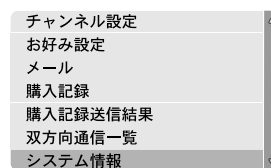
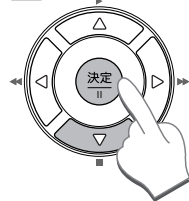

3 ▼ボタンを押して「地上デジタル初期スキャン」を選び、決定ボタンを押す。

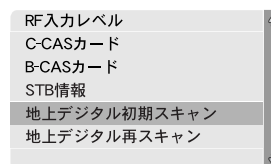
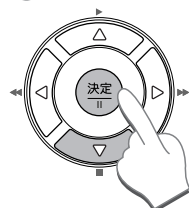

お住まいの地域を選び、スキャン開始を選んで**決定**ボタンを押すと初期スキャンを開始します。

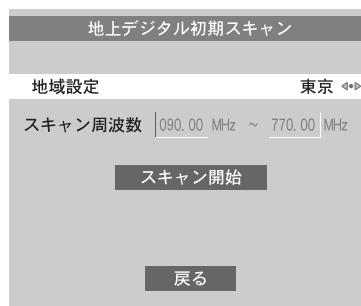

チャンネルが自動的に設定されます。

4 終了するには戻るボタンを押します。



## 地上デジタル再スキャン

お住まいの地域で現在受信できる地上デジタル放送をスキャンし、設定します。新たに受信できるチャンネルがあれば、自動で追加されます。

1 設定ボタンを押す。



2 ▼ボタンを押して「システム情報」を選び、決定ボタンを押す。

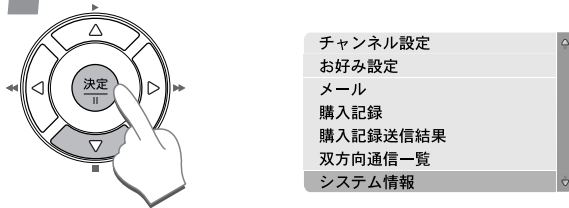

3 ▼ボタンを押して「地上デジタル再スキャン」を選び、決定ボタンを押す。

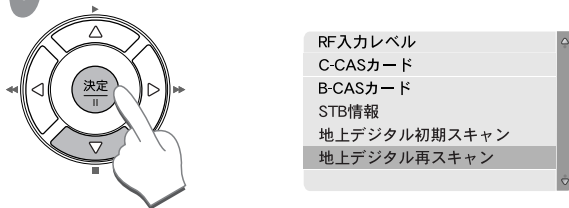

決定ボタンを押すと再スキャンを開始します。

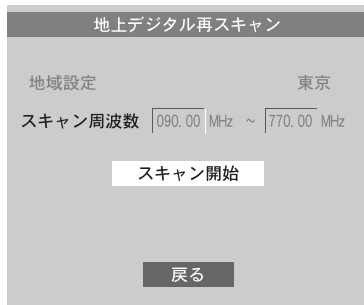

チャンネルが自動的に更新されます。

### ご参考

新しいチャンネルを受信した場合、短縮ボタンに空きがあると自動的に追加されます。

4 終了するには戻るボタンを押します。



## ユーザー設定を初期化する

リモコン数字ボタンの設定やお好みチャンネルリストの設定、予約設定などの各種設定を購入時の設定に戻します。

### ご参考

設定を初期化すると、下記項目がすべて初期化されます。

- チャンネルリスト  
(地上：初期スキャン後の状態になります)  
(BS：工場出荷時の状態になります)  
(CATV：すべてクリアされます)
- お好みチャンネル
- 購入記録
- 予約一覧
- 受信メール
- 双方向通信一覧
- データ放送に関する情報

1 設定ボタンを押し、▲▼ボタンで「システム設定」を選んで決定ボタンを押す。

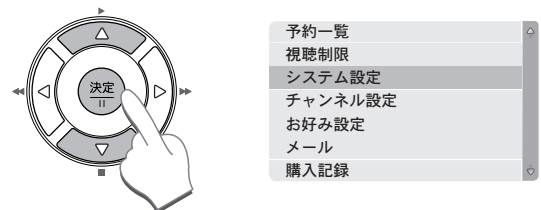

2 ▼ボタンで「個人情報リセット」を選ぶ。

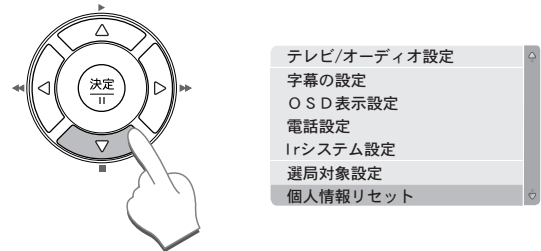

3 決定ボタンを押す。



暗証番号を入力してください。



暗証番号入力画面が表示されます。4桁の暗証番号の入力が完了すると初期化を開始します。

設定初期化をせずに上位メニューへ戻りたいときは、リモコンの戻るボタンを押してください。



# その他

## リセットボタンについて

外部の電圧の異常や熱により、まれに本体の操作ができなくなる場合があります。機器が下記のような症状の場合、本体前面のリセットボタンを押してください。

- ボリュームの調整やテレビのボリュームが正常にもかかわらず音がしない。
- 本機からのテレビ画面がまったく動かない。
- 時刻が止まったり正しい時刻と相当の差がある。
- 電源のオン・オフができない。
- 本体のボタンおよびリモコンのボタンが作動しない。

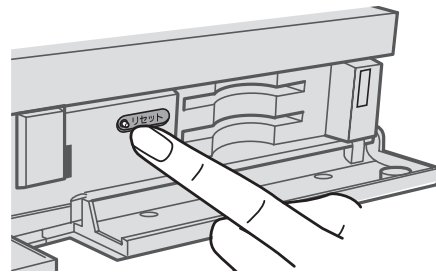

## お手入れについて

お手入れの際には、次の点にご注意ください。

- 殺虫剤、ベンジン、シンナーなど揮発性のものをかけないでください。
- ゴムやビニール製品などを長時間接触したままにしないでください。跡がつくことがあります。
- 汚れは柔らかい布で拭き取ってください。汚れがひどいときは、水で薄めた台所用洗剤（中性）に浸した布を固く絞って拭き取り、乾いた布で仕上げてください。
- 化学ぞうきんをご使用の際は、その注意書きにしたがってください。

# 地上デジタル放送 地域別チャンネル一覧

お住まいの地域別地上デジタル放送のチャンネル一覧です。ご加入のケーブルテレビ局によりチャンネル数と放送局名が異なる場合があります。ご加入のケーブルテレビ局にお問い合わせください。

お住まいの地域	北海道 (札幌)	北海道 (函館)	北海道 (旭川)	北海道 (帯広)	北海道 (釧路)	北海道 (北見)	北海道 (室蘭)
放送局名	3 NHK総合-札幌	3 NHK総合-函館	3 NHK総合-旭川	3 NHK総合-帯広	3 NHK総合-釧路	3 NHK総合-北見	3 NHK総合-室蘭
	2 NHK教育-札幌	2 NHK教育-函館	2 NHK教育-旭川	2 NHK教育-帯広	2 NHK教育-釧路	2 NHK教育-北見	2 NHK教育-室蘭
	1 HBC札幌	1 HBC函館	1 HBC旭川	1 HBC帯広	1 HBC釧路	1 HBC北見	1 HBC室蘭
	5 STV札幌	5 STV函館	5 STV旭川	5 STV帯広	5 STV釧路	5 STV北見	5 STV室蘭
	6 HTB札幌	6 HTB函館	6 HTB旭川	6 HTB帯広	6 HTB釧路	6 HTB北見	6 HTB室蘭
	8 UHB札幌	8 UHB函館	8 UHB旭川	8 UHB帯広	8 UHB釧路	8 UHB北見	8 UHB室蘭
	7 TVH札幌	7 TVH函館	7 TVH旭川	7 TVH帯広	7 TVH釧路	7 TVH北見	7 TVH室蘭
お住まいの地域	青森	岩手	宮城	秋田	山形	福島 NHK総合は県域 "21"優先して割当	茨城
放送局名	3 NHK総合-青森	1 NHK総合-盛岡	3 NHK総合-仙台	1 NHK総合-秋田	1 NHK総合-山形	1 NHK総合-福島	1 NHK総合-水戸
	2 NHK教育-青森	2 NHK教育-盛岡	2 NHK教育-仙台	2 NHK教育-秋田	2 NHK教育-山形	2 NHK教育-福島	2 NHK教育-東京
	1 RAB青森放送	6 IBCテレビ	1 TBCテレビ	4 ABS秋田放送	4 YBC山形放送	8 福島テレビ	4 日本テレビ
	6 ATV青森テレビ	4 テレビ岩手	8 仙台放送	8 AKT秋田テレビ	5 YTS山形テレビ	4 福島中央テレビ	6 TBS
	5 青森朝日放送	8 めんこいテレビ	4 ミヤギテレビ	5 AAB秋田朝日放送	6 テレビユー山形	5 KFB福島放送	8 フジテレビジョン
		5 岩手朝日テレビ	5 KHB東日本放送		8 さくらんぼテレビ	6 テレビユー福島	5 テレビ朝日
							7 テレビ東京
							12 放送大学
お住まいの地域	栃木	群馬	埼玉	千葉	東京	神奈川	山梨
放送局名	1 NHK総合-東京	1 NHK総合-東京	1 NHK総合-東京	1 NHK総合-東京	1 NHK総合-東京	1 NHK総合-東京	1 NHK総合-甲府
	2 NHK教育-東京	2 NHK教育-東京	2 NHK教育-東京	2 NHK教育-東京	2 NHK教育-東京	2 NHK教育-東京	2 NHK教育-甲府
	4 日本テレビ	4 日本テレビ	4 日本テレビ	4 日本テレビ	4 日本テレビ	4 日本テレビ	4 YBS山梨放送
	6 TBS	6 TBS	6 TBS	6 TBS	6 TBS	6 TBS	6 UTY
	8 フジテレビジョン	8 フジテレビジョン	8 フジテレビジョン	8 フジテレビジョン	8 フジテレビジョン	8 フジテレビジョン	
	5 テレビ朝日	5 テレビ朝日	5 テレビ朝日	5 テレビ朝日	5 テレビ朝日	5 テレビ朝日	
	7 テレビ東京	7 テレビ東京	7 テレビ東京	7 テレビ東京	7 テレビ東京	7 テレビ東京	
	3 とちぎテレビ	3 群馬テレビ	3 テレビ埼玉	3 ちばテレビ	9 東京MXテレビ	3 TVKテレビ	
12 放送大学	12 放送大学	12 放送大学	12 放送大学	12 放送大学	12 放送大学		
お住まいの地域	長野	新潟	富山	石川	福井	岐阜	静岡
放送局名	1 NHK総合-長野	1 NHK総合-新潟	3 NHK総合-富山	1 NHK総合-金沢	1 NHK総合-福井	3 NHK総合-岐阜	1 NHK総合-静岡
	2 NHK教育-長野	2 NHK教育-新潟	2 NHK教育-富山	2 NHK教育-金沢	2 NHK教育-福井	2 NHK教育-名古屋	2 NHK教育-静岡
	4 テレビ信州	6 BSN	1 KNB北日本放送	4 テレビ金沢	7 FBCテレビ	1 東海テレビ	6 SBS
	5 ABN長野朝日放送	8 NST	8 BBT富山テレビ	5 北陸朝日放送	8 福井テレビ	5 CBC	8 テレビ静岡
	6 SBC信越放送	4 TeNYテレビ新潟	6 チュリップテレビ	6 MRO		6 メ〜テレ	4 静岡第一テレビ
	8 NBS長野放送	5 新潟テレビ21		8 石川テレビ		4 中京テレビ	5 静岡朝日テレビ
						8 岐阜テレビ	

■表のみがた

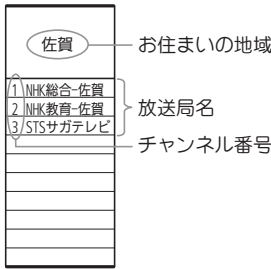

お住まいの地域	愛知	三重	滋賀	京都	大阪	兵庫	奈良
放送局名	3 NHK総合-名古屋	3 NHK総合-津	1 NHK総合-大津	1 NHK総合-京都	1 NHK総合-大阪	1 NHK総合-神戸	1 NHK総合-奈良
	2 NHK教育-名古屋	2 NHK教育-名古屋	2 NHK教育-大阪	2 NHK教育-大阪	2 NHK教育-大阪	2 NHK教育-大阪	2 NHK教育-大阪
	1 東海テレビ	1 東海テレビ	4 MBS毎日放送	4 MBS毎日放送	4 MBS毎日放送	4 MBS毎日放送	4 MBS毎日放送
	5 CBC	5 CBC	6 ABCテレビ	6 ABCテレビ	6 ABCテレビ	6 ABCテレビ	6 ABCテレビ
	6 メ〜テレ	6 メ〜テレ	8 関西テレビ	8 関西テレビ	8 関西テレビ	8 関西テレビ	8 関西テレビ
	4 中京テレビ	4 中京テレビ	10 よみうりテレビ	10 よみうりテレビ	10 よみうりテレビ	10 よみうりテレビ	10 よみうりテレビ
	10 テレビ愛知	7 三重テレビ	3 BBCびわ湖放送	5 KBS京都	7 テレビ大阪	3 サンテレビ	9 奈良テレビ
お住まいの地域	和歌山	鳥取	島根	岡山	広島	山口	徳島
放送局名	1 NHK総合-和歌山	3 NHK総合-鳥取	3 NHK総合-松江	1 NHK総合-岡山	1 NHK総合-広島	1 NHK総合-山口	3 NHK総合-徳島
	2 NHK教育-大阪	2 NHK教育-鳥取	2 NHK教育-松江	2 NHK教育-岡山	2 NHK教育-広島	2 NHK教育-山口	2 NHK教育-徳島
	4 MBS毎日放送	8 山陰中央テレビ	8 山陰中央テレビ	4 RNC西日本テレビ	3 RCCテレビ	4 KRY山口放送	1 四国放送
	6 ABCテレビ	6 BSSテレビ	6 BSSテレビ	5 KSB瀬戸内海放送	4 広島テレビ	3 TYSテレビ山口	
	8 関西テレビ	1 日本海テレビ	1 日本海テレビ	6 RSKテレビ	5 広島ホームテレビ	5 YAB山口朝日	
	10 よみうりテレビ			7 テレビせとうち	8 TSS		
	5 テレビ和歌山			8 OHKテレビ			
お住まいの地域	香川	愛媛	高知	福岡	佐賀	長崎	熊本
放送局名	1 NHK総合-高松	1 NHK総合-松山	1 NHK総合-高知	3 NHK総合-福岡	1 NHK総合-佐賀	1 NHK総合-長崎	1 NHK総合-熊本
	2 NHK教育-高松	2 NHK教育-松山	2 NHK教育-高知	3 NHK総合-北九州	2 NHK教育-佐賀	2 NHK教育-長崎	2 NHK教育-熊本
	4 RNC西日本テレビ	4 南海放送	4 高知放送	2 NHK教育-福岡	3 STSサガテレビ	3 NBC長崎放送	3 RKK熊本放送
	5 KSB瀬戸内海放送	5 愛媛朝日	6 テレビ高知	2 NHK教育-北九州		8 KTNテレビ長崎	8 TKUテレビ熊本
	6 RSKテレビ	6 あいテレビ	8 さんさんテレビ	1 KBC九州朝日放送		5 NCC長崎文化放送	4 KKTくまもと県民
	7 テレビせとうち	8 テレビ愛媛		4 RKB毎日放送		4 NIB長崎国際テレビ	5 KAB熊本朝日放送
	8 OHKテレビ			5 FBS福岡放送			
				7 TVQ九州放送			
				8 TNCテレビ西日本			
お住まいの地域	大分	宮崎	鹿児島	沖縄			
放送局名	1 NHK総合-大分	1 NHK総合-宮崎	3 NHK総合-鹿児島	1 NHK総合-那覇			
	2 NHK教育-大分	2 NHK教育-宮崎	2 NHK教育-鹿児島	2 NHK教育-那覇			
	3 OBS大分放送	6 MRT宮崎放送	1 MBC南日本放送	3 RBCテレビ			
	4 TOSテレビ大分	3 UMKテレビ宮崎	8 KTS鹿児島テレビ	5 QAB琉球朝日放送			
	5 OAB大分朝日放送		5 KKB鹿児島放送	8 沖縄テレビ(OTV)			
			4 KYT鹿児島讀賣TV				

# アイコン一覧

## 番組情報

テレビ

テレビ放送の番組

ステレオ

ステレオ放送の番組

ラジオ

ラジオ放送の番組

モノラル

モノラル放送の番組

データ

データ放送の番組

主+副

二重音声信号で「主+副」音声の番組

+d  
テレビ

番組内容に連動したデータ放送を行っているテレビ番組

5.1CH  
サラウンド

5.1ch サラウンド放送の番組

+d  
ラジオ

番組内容に連動したデータ放送を行っているラジオ番組

有料

有料の番組

d  
テレビ

番組とは別のデータ放送を行っているテレビ番組

4

視聴年齢制限がある番組  
(数字は年齢を表します。)  
※表示は4才

d  
ラジオ

番組とは別のデータ放送を行っているラジオ番組

## 付加信号情報

マルチ  
信号

映像や音声信号の切り換えができる番組

~~アナログ  
COPY~~

アナログコピーガードがかかっている番組

字幕

字幕情報を含む番組

デジタル  
1COPY

1回のみデジタル録画が可能な番組

~~デジタル  
COPY~~

コピーが禁止されている番組

## 信号情報



番組の映像信号情報  
上：横縦比（16:9 もしくは 4:3）  
下：信号方式（1125i/750p/525p/  
525i）



ハイビジョン番組



音声情報（AAC Audio の場合）



音声情報（MPEG Audio の場合）



音声情報（DOLBY Digital の場合）

## その他情報



視聴予約をした番組



録画予約をした番組



未読メールがある場合

## 番組ジャンル



ニュース／報道



スポーツ



情報・ワイドショー



ドラマ



音楽



バラエティ



映画



アニメ・漫画



ドキュメンタリー・教養



劇場・公演



趣味・教育



福祉

# メニュー画面一覧

メニュー画面から設定する内容の一覧です。

- (※1) 48都道府県すべてを表示  
ただし北海道は東北北海道・西北北海道の2地域あり
- (※2) パイオニア、ソニー、東芝、松下、日立、NEC、ビクター、アイワ、シャープ、サンヨー、三菱電機、フィリップス、富士通ゼネラル、コルティナ、フナイ
- (※3) 対応テレビメーカーにより画面表記が異なります。

## ■ナビメニュー



- 地上デジタル放送
- BSデジタル放送
- CATV
- EPG(電子番組ガイド)
- PPV(ペイ・パー・ビュー)
- 設定

各TV画面を表示

## ■番組ガイドメニュー

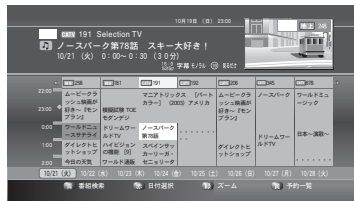

- 番組検索
- 日付選択
- ズーム
- 予約一覧

PPV番組ガイドを表示

## ■設定メニュー

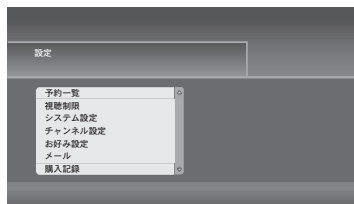

- 予約一覧
- 視聴制限
- システム設定
- チャンネル設定
- お好み設定
- メール
- 購入記録
- 購入記録送信結果
- 双方向通信一覧
- システム情報

予約一覧画面を表示

■視聴制限メニュー

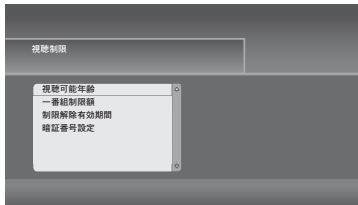

視聴可能年齢  
一番組制限額  
制限解除有効期間  
暗証番号設定

4歳~19歳, 無制限  
(4, 5, 6, 7, 8, 9, 10, 11, 12, 13, 14, 15, 16, 17, 18, 19, 無制限)

100円~3000円, 無制限  
(100, 300, 500, 1000, 1500, 2000, 2500, 3000, 無制限)

選局まで  
電源OFFまで

新しい暗証番号 □□□□  
再確認 □□□□

■システム設定メニュー

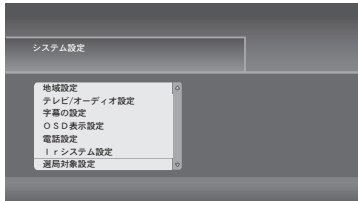

地域設定  
テレビ/オーディオ設定  
字幕の設定  
OSD表示設定  
電話設定  
Irシステム設定  
選局対象設定  
個人情報リセット

地域設定  
郵便番号

接続テレビ  
D端子出力  
サイドカット  
S端子出力  
デジタル音声出力  
HDMI出力解像度

字幕  
字幕言語  
文字スーパー  
文字スーパー言語

オフ  
オン

回線設定  
内線設定  
発信者番号通知  
電話会社設定  
テスト

Irシステム  
メーカー  
リモコン種類  
テスト

テレビ  
ラジオ/データ  
すべて

東北海道~沖縄 (※1)

□□□-□□□□

16:9 ワイド  
4:3 ノーマル

D1  
D2  
D3  
D4  
1125i

オフ  
オン

S1  
S2

PCM  
DOLBY  
AAC  
自動

固定  
番組追従

オフ  
オン

日本語  
英語

オフ  
オン

日本語  
英語

プッシュ  
20pps  
10pps

□□□□

指定なし  
通知しない  
通知する

□□□□□□□□

OK  
NG

オフ  
オン

対応テレビメーカー (※2)

リモコン種類 (※3)

オン・オフ信号を出す (連続)

リモコン12キーの  
短縮設定画面

お好みチャンネルの  
登録および消去

受信メール表示

有料番組の購入記録

最新の送信記録

双方向通信一覧

■システム情報メニュー

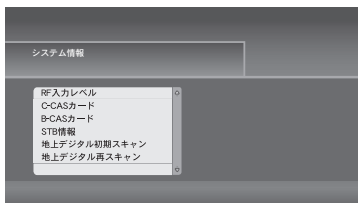

RF入力レベル  
C-CASカード  
B-CASカード  
STB情報  
地上デジタル初期スキャン  
地上デジタル再スキャン

# 故障かな?と思ったら

修理を依頼する前に、次の事項をもう一度確認してください。  
それでも正常に動作しない場合は、ご加入のケーブルテレビ局にお問い合わせください。

症状	原因と対処のしかた	ページ
リモコンで操作できない	<ul style="list-style-type: none"><li>● 電池が消耗していたり、電池の極性が違っていませんか？</li><li>● 本機のリモコン受光部に向けて操作していますか？</li><li>● 受信異常により、本機の操作ができなくなる場合があります。本体前面にあるリセットボタンを押してください。</li></ul>	21 21 57
チャンネル番号が画面から消えない	<ul style="list-style-type: none"><li>● 番組情報ボタンで画面表示が出る状態にいませんか？再度番組情報ボタンを押してください。</li></ul>	29
天面に触れると熱い	<ul style="list-style-type: none"><li>● 本機は放熱のため天面の一部で温度が高くなります。品質・性能には異常ありません。(風通しの良いところに設置してください。)</li></ul>	5
映像が横長や縦長になる	<ul style="list-style-type: none"><li>● 「接続テレビ設定」は、接続されているテレビに合っていますか？</li><li>● ワイドテレビの場合、映像に合った画面モードに設定されていますか？</li></ul>	23
電源を入れても映像がすぐに出ない	<ul style="list-style-type: none"><li>● 本機は電源を入れてからソフトウェアが起動して映像を表示するまでに時間がかかる場合があります。</li></ul>	—
特定のチャンネルまたはすべてのチャンネルで映像が乱れる	<ul style="list-style-type: none"><li>● 本機のコンポーネント映像出力端子を使用していませんか？D端子出力設定が間違っていないか確認してください。</li></ul>	23
映像も音声も出ない	<ul style="list-style-type: none"><li>● テレビ側の入力切替(テレビ/ビデオ)は間違っていないですか？</li></ul>	22
画質や音質が少し悪くなった	<ul style="list-style-type: none"><li>● 降雨対応放送になっていませんか？ 雨の影響により衛星からの電波が弱くなっている場合は、ご加入のケーブルテレビ局で電波が弱くても受信可能な降雨対応放送に切り換える場合があります。降雨対応放送は、画質、音質が少し悪くなります。天候が回復すれば、元の画質や音質に戻ります。</li></ul>	—



症状	原因と対処のしかた	ページ
電話機にノイズ（雑音）が入る 電話回線につないでいるときに電話機やファクシミリの呼出音が鳴る	<ul style="list-style-type: none"> <li>● 付属のモジュラー分配器を使用すると、一部の電話機やファクシミリでこの症状が出る場合があります。市販の自動転換器、または電話回線用ノイズフィルター（雑音防止器）で改善される場合があります。詳しくはご使用の電話機やファクシミリのメーカーへお問い合わせください。</li> </ul>	18
字幕や文字スーパーが出ない	<ul style="list-style-type: none"> <li>● メニュー画面などが表示されていませんか？ 戻るボタンを押して、メニューや操作説明画面などを消してください。</li> <li>● 「字幕の設定」の「字幕」や「文字スーパー」が「オフ」に設定されていませんか？ 「オン」にしてください。</li> <li>● 字幕や文字スーパーのある番組を選局していますか？ 字幕は「字幕」のアイコンが表示されている番組で表示されます。</li> </ul>	36
有料放送の視聴ができない	<ul style="list-style-type: none"> <li>● ICカードが正しく挿入されていますか？</li> <li>● 有料放送を視聴するための手続きはされていますか？ 視聴契約手続きをしてください。</li> <li>● 本機への接続が正しく設定されていますか？</li> </ul>	21 39
画面に「購入できませんでした。」などが表示され、購入または予約ができない状態が続く	<ul style="list-style-type: none"> <li>● 本機への接続や設定は正しいですか？</li> </ul>	48
Irシステムコントローラーで録画機器の録画予約ができない	<ul style="list-style-type: none"> <li>● Irシステムコントローラーは正しく接続されていますか？</li> <li>● 「Irシステムコントローラーの設定」は正しいですか？</li> <li>● 録画機器は正しく準備できていますか？ 録画機器の電源やビデオテープなどは必ず確認してください。</li> </ul>	20 27 50
視聴予約が実行されない	<ul style="list-style-type: none"> <li>● 電源が「切」になっていませんか？ 視聴予約をした場合、電源を「切」にしていると予約が実行されません。</li> </ul>	47
録画予約ができない	<ul style="list-style-type: none"> <li>● 番組の放送時間帯が他の予約と重複していませんか？ 視聴予約と録画予約、また録画予約どうしは重複して予約できません。予約一覧で予約されている内容を確認してください。</li> </ul>	48

## エラーメッセージ表

メッセージ	内容
B-CAS カードが正しく挿入されていることを確認してください。(E100)	<ul style="list-style-type: none"> <li>IC カードが正しく挿入されていないときに表示されます。IC カードを正しく挿入してください。</li> </ul>
この B-CAS カードは使用できません。	<ul style="list-style-type: none"> <li>IC カードの交換が必要なときに表示されます。ご加入のケーブルテレビ局に連絡してください。</li> </ul>
IC カードの交換が必要です。ご加入のケーブルテレビ局へ連絡してください。	
この IC カードは使用できません。ご加入のケーブルテレビ局に連絡してください。	
このチャンネルは契約されていません。ご加入のケーブルテレビ局に連絡してください。(E103)	<ul style="list-style-type: none"> <li>視聴するために契約が必要なチャンネルを選局した場合に表示されます。視聴するにはご加入のケーブルテレビ局に連絡してください。</li> </ul>
このチャンネルはご覧いただけません。ご加入のケーブルテレビ局に連絡してください。(E205)	
契約が切れています。ご加入のケーブルテレビ局に連絡してください。(E205)	
このチャンネルは視聴条件により、ご覧いただけません。ご加入のケーブルテレビ局に連絡してください。	
ご契約条件により視聴できません。ご加入のケーブルテレビ局へ連絡してください。	
ご契約条件の確認をしています。しばらくお待ちください。	
購入できません。本機への接続・設定を確認のうえ、ご加入のケーブルテレビ局へ連絡してください。	<ul style="list-style-type: none"> <li>購入記録が送信できず、IC カードの記録容量を超えている場合などに表示されます、本機への接続・設定を再確認のうえ、ご加入のケーブルテレビ局へ連絡してください。</li> </ul>
受信できません。(E202)	<ul style="list-style-type: none"> <li>ケーブル宅内線の接続不良等で入力信号が正しく入力されていない場合に表示されます、接続等を確認してください。</li> <li>天候などの影響などにより、ご加入のケーブルテレビ局において受信障害が発生している場合などに表示される場合があります。</li> </ul>
データが取得できませんでした。一度ご覧のチャンネルを切り換えた後、再度ご希望のチャンネルを選局してください。	<ul style="list-style-type: none"> <li>データ放送の表示が正しく表示できなかった場合に表示されます。一度ご覧のチャンネルとは異なるチャンネルを選局後、再度ご希望のチャンネルを受信してください。</li> </ul>
データの表示ができませんでした。一度ご覧のチャンネルを切り換えた後、再度ご希望のチャンネルを選局してください。	

# How to Use JC-4100R

## Basic Operations for Watching CATV

1. Turn on TV and switch its video input for CATV.
2. Press Power to turn on the power to JC-4100R.
3. Select "TV" on the screen with ▲ ▼, and press Enter.
4. Select a channel with CH +/ - or with the numeric buttons.

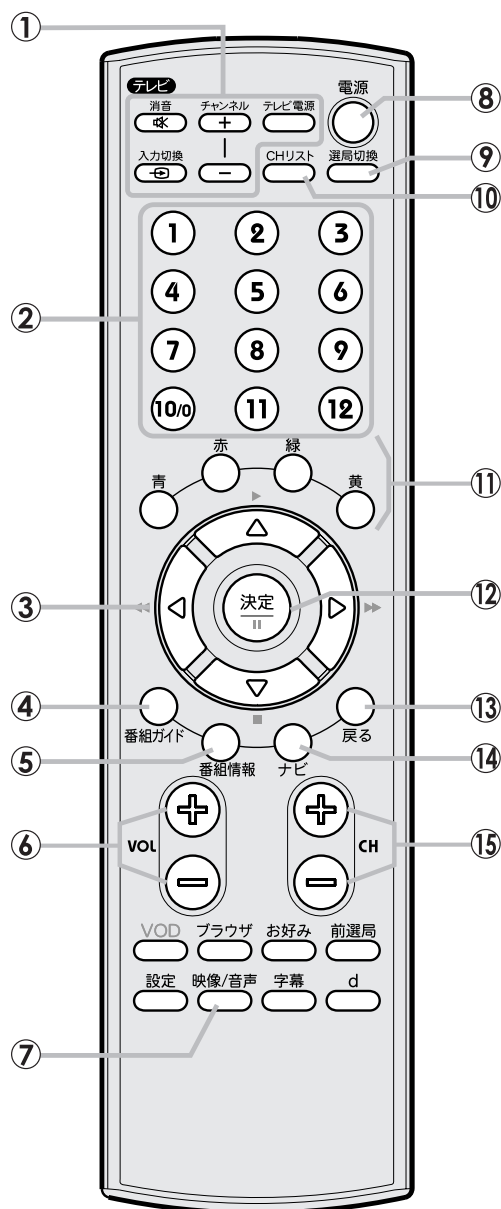

- ① TV control buttons
- ② Numeric buttons
- ③ ▲▼◀▶ buttons
- ④ EPG (Electronic Program Guide) button
- ⑤ Program information button
- ⑥ TV volume buttons
- ⑦ Video/Language select button (Selectable in case of multi-video/language programs)
- ⑧ Power button
- ⑨ Broadcast select button
- ⑩ CH list button
- ⑪ Color buttons
- ⑫ Enter button
- ⑬ Return button
- ⑭ Navigation screen button
- ⑮ CH +/- buttons
- ⑯ Indicators
- ⑰ Channel Number Display
- ⑱ Power Button
- ⑲ Remote Control Sensor

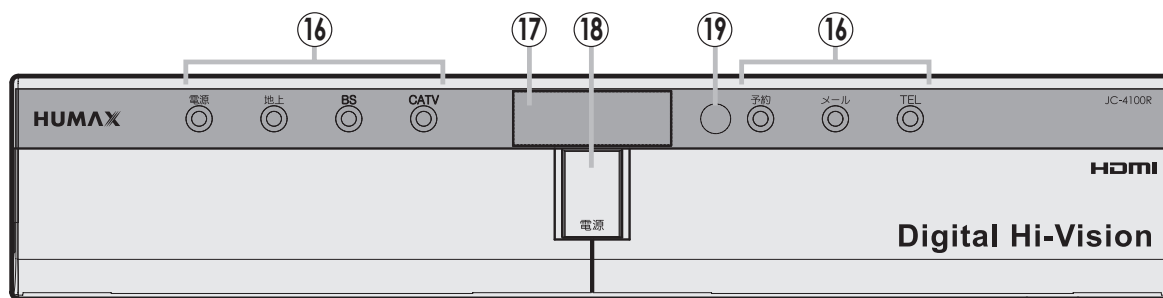

# 主な仕様

## JC-4100R仕様

受信チャンネル	地上デジタル／BSデジタル／CSデジタルの各チャンネル
ケーブル入力	Fタイプコネクター（75Ω） 受信周波数：90～770MHz
映像出力	ピンジャック（2系統）
S端子映像出力	ミニDIN 4ピン（2系統）
コンポーネント映像出力	Dコネクター×1
音声出力	ステレオ、ピンジャック（2系統）
光デジタル音声出力	S/PDIF（オプティカル）
Irビデオコントローラー	1出力（ミニジャック）
使用温度	0～40℃
電源	AC100V、50/60Hz
消費電力	12W（スタンバイモード：2W）
外形寸法	310（W）×60（H）×235（D）mm
本体質量	2.8 kg
本体付属品	リモコン×1、バッテリー（単四形）×2、C-CASカード×1、 電源コード×1、映像・音声コード×1、モジュラー分配器×1、 モジュラーケーブル（10m）×1、Irシステムコントローラー×1、 取扱説明書×1

※ 本機の仕様・外観は、改良のため予告なく変更することがあります。

メモ

# 索引

## 1～0

- 16:9ワイド ..... 23
- 4:3 ノーマル ..... 23

## A

- AAC ..... 24
- ADSL 回線 ..... 18

## B

- B-CASカード ..... 21, 55
- BS デジタル放送 ..... 8

## C

- C-CASカード ..... 21, 55
- CH リスト ..... 30, 35
- CS デジタル放送 ..... 8

## D

- D1/D2/D3/D4/1125i ..... 23
- DOLBY ..... 24
- DVD ..... 20, 27, 49, 50
- D 端子 ..... 17, 23

## I

- IC カード ..... 21
- Ir システムコントローラー  
..... 20, 27, 50
- ISDN 回線 ..... 19

## P

- PCM ..... 24
- PPV ..... ペイ・パー・ビューを参照

## S

- S1/S2 ..... 16, 24
- S 端子 ..... 24
- STB 情報 ..... 55

## T

- TV コード ..... 28

## ア

- アイコン ..... 60, 61
- 暗証番号 ..... 39, 47, 48, 51

## イ

- 一番組制限額 ..... 52

## エ

- 英語表示 ..... 36
- エラーメッセージ ..... 66

## オ

- オーディオ機器 ..... 20, 24
- お好みリスト ..... 31, 34

## カ

- 回線設定 ..... 26
- カラーボタン ..... 42

## コ

- 購入記録 ..... 53
- コピーガード ..... 20, 39, 47

## サ

- サラウンド ..... 24

## シ

- システム情報 ..... 55
- 視聴可能年齢 ..... 51
- 視聴制限 ..... 39, 51
- 視聴予約 ..... 46
- 字幕 ..... 29, 36
- ジャンル検索 ..... 43
- 主・副音声 ..... 29
- 仕様 ..... 68
- 初期化 ..... 56

## セ

- 選局設定 ..... 32

## ソ

- 双方向通信 ..... 54
- ソフトウェアバージョン  
(STB 情報) ..... 55

## タ

- 短縮ボタン ..... 33, 34

## チ

- 地上デジタル放送 ..... 8, 31
- 重複予約 ..... 48

## テ

- データ放送 ..... 8, 41
- デジタル音声 ..... 24
- テレビデオ ..... 20
- 電話回線 ..... 18, 26

## ナ

- 内線設定 ..... 26
- ナビ画面 ..... 31

## ニ

- 二重音声 ..... 29, 37

## ネ

- 年齢制限番組 ..... 39

## ハ

- 番組ガイド
  - 表示 ..... 21
  - 画面のみかた ..... 31
  - ジャンル分け ..... 43
  - 番組を選ぶ ..... 30, 42
  - 日付や時間を変える ..... 46
  - 予約する ..... 46
- 番組情報 ..... 29, 36
- 番組表 ..... 番組ガイドを参照

## ヒ

- ビデオ ..... 20, 27

## フ

プッシュ回線 ..... 26  
プレビュー ..... 40

## ヘ

ペイ・パー・ビュー ..... 8, 31  
見る ..... 39  
予約する ..... 48

## マ

マルチ映像 ..... 37

## メ

メール ..... 53  
メニュー画面 ..... 62

## モ

文字スーパー ..... 36

## ユ

有効期間 ..... 52

## ヨ

予約  
確認と変更・取り消し ..... 49  
視聴予約 ..... 46  
重複予約 ..... 48  
録画予約 ..... 46  
予約一覧 ..... 49

## ラ

ラジオ ..... 32

## リ

リセットボタン ..... 57  
リモコン ..... 10, 11

## レ

連動録画 ..... 50

## ロ

録画  
この日だけ ..... 47  
録画が禁止されている番組 ..... 39  
コピーガード ..... 39, 47  
番組ガイドから録画 ..... 46  
連動録画 ..... 50  
録画の中止 ..... 49  
録画予約 ..... 46

機器に関するご質問はご加入のケーブルテレビ局へお問い合わせください。

**HDMI**<sup>™</sup>  
HIGH-DEFINITION MULTIMEDIA INTERFACE

HDMI、HDMI ロゴ、および High-Definition Multimedia Interface は  
HDMI Licensing LLC の商標または登録商標です。

**HUMAX**

株式会社 ヒューマックスジャパン  
〒101-0052 東京都千代田区神田小川町 3-6-1  
栄信ビル 9階